



FUNDO MUNICIPAL DE SAÚDE DE CAJAZEIRAS  
Secretaria de Administração  
CNPJ:11.902.878/0001-39 - RUA CORONEL JUVENCIO CARNEIRO, 253

PROCESSO DE LICITAÇÃO  
Processo nº 160328PP60013

PROCEDIMENTO  
PREGÃO PRESENCIAL: 60013/2016  
TIPO: Menor Preço

**OBJETO:**

AQUISIÇÃO DE MATERIAIS E EQUIPAMENTOS ODONTOLÓGICOS, DE FORMA PARCELADA, DESTINADOS A SECRETARIA DE SAÚDE DO MUNICÍPIO DE CAJAZEIRAS - PB

VALOR BÁSICO PESQUISADO  
TOTAL: R\$ R\$ 2.111.122,52

**FONTE DE RECURSOS FINANCEIRO**

Recursos Próprios do Município de Cajazeiras:  
02.100 - SECRETARIA MUNICIPAL DE SAÚDE  
10.301.209.2043 - MANUT. DA SECRETARIA MUNICIPAL DE SAÚDE  
33.90.30 - MATERIAL DE CONSUMO  
44.90.52 - EQUIPAMENTOS E MATERIAL PERMANENTE  
003 - SUS  
008 - FUS  
02.130 - FUNDO MUNICIPAL DE SAÚDE  
10.301.1011.2059 - MANUNTEÇÃO DA ESTRATÉGIA SAÚDE DA FAMÍLIA - ESF  
33.90.30 - MATERIAL DE CONSUMO  
44.90.52 - EQUIPAMENTOS E MATERIAL PERMANENTE  
003 - SUS  
008 - FUS  
10.301.1013.2062 - MANUNTEÇÃO DO PROGRAMA SAÚDE BUCAL  
33.90.30 - MATERIAL DE CONSUMO  
44.90.52 - EQUIPAMENTOS E MATERIAL PERMANENTE  
003 - SUS  
008 - FUS

**EMBASAMENTO LEGAL**

Lei Federal nº. 10.520, de 17 de julho de 2002, Decreto Municipal nº 0009/2006, de 05 de Julho de 2006, e subsidiariamente pela Lei Federal nº. 8.666, de 21 de junho de 1993 e suas alterações posteriores, bem como a Lei Complementar nº. 123, de 14 de dezembro de 2006

INÍCIO: 04 de Abril de 2016  
ABERTURA: 27 de Abril de 2016  
HOMOLOGAÇÃO: 05 de Maio de 2016

# 1ª PARTE

VALOR TOTAL DA LICITAÇÃO: R\$ 710.013,29 (SETECENTOS E DEZ MIL TREZE REAIS E VINTE E NOVE CENTAVOS)



ESTADO DA PARAÍBA  
FUNDO MUNICIPAL DE SAÚDE DE CAJAZEIRAS  
COMISSÃO PERMANENTE DE LICITAÇÃO

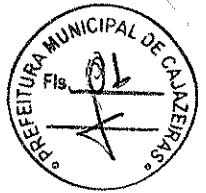

## PROCESSO LICITATÓRIO - PREGÃO PRESENCIAL

PREGÃO PRESENCIAL Nº 60013/2016  
PROCESSO ADMINISTRATIVO Nº 160328PP60013

**ÓRGÃO REALIZADOR DO CERTAME:**

Fundo Municipal de Saúde de Cajazeiras  
Rua Coronel Juvencio Carneiro, 253 - Centro - Cajazeiras - PB  
CEP: 58900-000 - Tel: (083) 3531-4383.

**OBJETO:**

AQUISIÇÃO DE MATERIAIS E EQUIPAMENTOS ODONTOLÓGICOS, DE FORMA PARCELADA, DESTINADOS A SECRETARIA DE SAÚDE DO MUNICÍPIO DE CAJAZEIRAS - PB

**ELEMENTOS BÁSICOS DO PROCESSO:**

SOLICITAÇÃO E JUSTIFICATIVA DA CONTRATAÇÃO  
DECLARAÇÃO DE DISPONIBILIDADE ORÇAMENTÁRIA  
AUTORIZAÇÃO PARA REALIZAÇÃO DO CERTAME  
PROTOCOLO E AUTUAÇÃO DO PROCESSO  
ATO DE DESIGNAÇÃO DO PREGOEIRO E EQUIPE DE APOIO  
INSTRUMENTO CONVOCATÓRIO E SEUS ELEMENTOS CONSTITUTIVOS  
PARECER JURÍDICO - APROVAÇÃO DO INSTRUMENTO CONVOCATÓRIO  
PUBLICIDADE DO CERTAME - DIVULGAÇÃO  
CREDENCIAMENTO DOS LICITANTES - REPRESENTANTES  
PROPOSTAS DE PREÇOS APRESENTADAS  
DOCUMENTOS DE HABILITAÇÃO DOS LICITANTES  
ATA E DELIBERAÇÃO DA COMISSÃO JULGADORA  
QUADRO COMPARATIVO DOS PREÇOS - MAPA DE APURAÇÃO  
RELATÓRIO FINAL DOS TRABALHOS  
PARECER JURÍDICO - ANÁLISE DO PROCESSO LICITATÓRIO  
ATOS DE ADJUDICAÇÃO E HOMOLOGAÇÃO  
CONTRATO CORRESPONDENTE  
PUBLICAÇÕES





ESTADO DA PARAÍBA  
FUNDO MUNICIPAL DE SAÚDE DE CAJAZEIRAS  
SECRETARIA DE SAÚDE



Cajazeiras - PB, 28 de Março de 2016.

Senhor Secretário,

Solicitamos que seja autorizada à Comissão Permanente de Licitação deste órgão, realizar procedimento licitatório, na modalidade exigida pela legislação em vigor, destinada a:

AQUISIÇÃO DE MATERIAIS E EQUIPAMENTOS ODONTOLÓGICOS, DE FORMA PARCELADA, DESTINADOS A SECRETARIA DE SAÚDE DO MUNICÍPIO DE CAJAZEIRAS - PB.

Justificativa para a necessidade da solicitação:

A contratação acima descrita está sendo solicitada, nos termos das especificações técnicas e informações complementares que a acompanham, quando for o caso, motivada: Pela necessidade de desenvolvimento de ações continuadas para a promoção de atividades pertinentes, visando à maximização dos recursos em relação aos objetivos programados, consideradas as diretrizes e metas definidas nas ferramentas de planejamento aprovadas.

Informamos que existe disponibilidade de dotação específica no orçamento vigente para a execução do objeto a ser licitado, consoante consulta efetuada ao setor contábil. Certos de contarmos com imediata aprovação desta solicitação, indispensável à continuidade dos trabalhos desenvolvidos, ficamos a inteira disposição para maiores esclarecimentos que forem julgados necessários.

Atenciosamente,

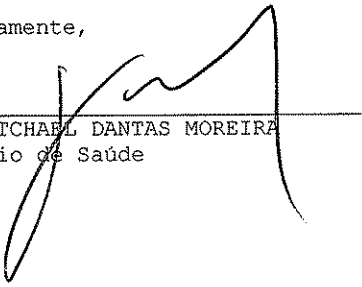
  
HENRY WITCHABL DANTAS MOREIRA  
Secretário de Saúde



ESTADO DA PARAÍBA  
FUNDO MUNICIPAL DE SAÚDE DE CAJAZEIRAS



TERMO DE REFERÊNCIA

1.0. DO OBJETO

1.1. Constitui objeto da presente contratação: AQUISIÇÃO DE MATERIAIS E EQUIPAMENTOS ODONTOLÓGICOS, DE FORMA PARCELADA, DESTINADOS A SECRETARIA DE SAÚDE DO MUNICÍPIO DE CAJAZEIRAS - PB.

2.0. JUSTIFICATIVA

2.1. A contratação acima descrita, que será processada nos termos deste instrumento, especificações técnicas e informações complementares que o acompanham, quando for o caso, justifica-se: Pela necessidade de desenvolvimento de ações continuadas para a promoção de atividades pertinentes, visando à maximização dos recursos em relação aos objetivos programados, consideradas as diretrizes e metas definidas nas ferramentas de planejamento aprovadas. As características e especificações do objeto da referida contratação são:

CÓDIGO	DISCRIMINAÇÃO	UNIDADE	QUANTIDADE
1	Amalgamador digital capsular com ajuste de preparo entre 0 e 30 segundos	und	15
2	Aparelho de ultra-som e jato de bicarbonato contendo capa do transdutor, ponta jato de bicarbonato e insertos autoclaváveis, tecla seletora para função de ultra-som - jato de bicarbonato. Sistema eletro-pneumático sincronizado, com válvulas que proporcionam cortes e aspirações da água instantaneamente. Potenciômetro de ajuste fino para a regulagem exata da potência ultra-sônica. Registros de água e ar com ajustes. Recipiente para bicarbonato de fácil limpeza	und	2
3	Aparelho fotopolimerizador com luz LED, timer de tempo, protetor ocular acoplado e potência acima de 700mW/cm2	und	15
4	Aspirador cirúrgico portátil	und	2
5	Avental de chumbo (kit - adulto e infantil)	und	3
6	Bomba a vácuo (potência de ½ HP) para dois consultórios	und	2
7	Câmara escura opaca para revelação de raios-x com visor destacável	und	4
8	Caneta de alta rotação com sistema Push-Button, spray triplo e autoclavável	und	40
9	Compressor odontológico isento de lubrificação a óleo, cilindro em ferro fundido com dois pistões, motor elétrico de 1,5HP com proteção térmica, regulador de pressão com manômetro, reservatório de ar de 30 litros e dreno manual	und	10
10	Consultório odontológico contendo cadeira com acionamento através de pedal de comando multifuncional, que proporciona o acionamento do refletor, a movimentação do encosto e assento, equipo com 3 pontas, unidade de água com sugador e refletor para uso odontológico com ajuste gradual na intensidade 20.000 Lux	und	5
11	Contra-ângulo com rolamento, encaixe INTRAMatic universal e autoclavável	und	30
12	Esfignomamômetro e estetoscópio	und	1
13	Kit bomba a vácuo com acionamento automático e regulagem	und	2
14	Localizador apical para endodontia	und	1
15	Micromotor com encaixe INTRAMatic universal e autoclavável	und	30
16	Mocho odontológico à gás com regulagem de altura e inclinação do encosto, sistema de elevação do assento, através de alavanca lateral e base com 5 rodízios	und	20
17	Monitor de glicose	und	1
18	Motor de bancada Beltec	und	2
19	Negatoscópio pequeno	und	4
20	Negatoscópio grande	und	2
21	Peça reta autoclavável	und	15
22	Seladora com corpo em aço inox, braço de selagem com trava, trilho de corte duplo	und	18
23	Seladora compacta para papel grau cirúrgico	und	20
24	Afastador cirúrgico Farabeuf	und	30
25	Afastador cirúrgico Minessota	und	30
26	Alavanca inox reta	und	100
27	Alavanca inox tipo bandeirinha (kit reta, 1L, 1R)	und	100
28	Alavanca inox tipo seldin (kit reta, 1L, 1R)	und	100
29	Alveolômetro	und	60
30	Aplicador de hidróxido de cálcio (duplo)	und	100
31	Bandejas 22 x 12 x 1,5	und	220
32	Brunidor n° 33	und	50
33	Brunidor esculpido duplo n° 1	und	100

34	Cabo para bisturi	und	50
35	Cabo para espelho	und	200
36	Caixa metálica com tampa 20 x 10 x 5 cm	und	50
37	Calçador de Paiva para endodontia (kit 4 peças)	und	30
38	Cinzel angulado	und	10
39	Cinzel reto	und	10
40	Coletor de material perfuro-cortante 3L	und	240
41	Condensador de amálgama Ward n° 1	und	100
42	Condensador de amálgama Ward n° 2	und	100
43	Condensador de amálgama Ward n° 3	und	100
44	Cubeta de inox para soro	und	30
45	Cureta Goldman Fox n° 1	und	10
46	Cureta Goldman Fox n° 2	und	10
47	Cureta Goldman Fox n° 3	und	10
48	Cureta Gracey n° 11-12	und	100
49	Cureta Gracey n° 13-14	und	100
50	Cureta Gracey n° 5-6	und	100
51	Cureta Gracey n° 7-8	und	100
52	Cureta de Lucas	und	100
53	Cureta Maccall n° 1-10	und	150
54	Cureta Maccall n° 13-14	und	150
55	Cureta Maccall n° 17-18	und	150
56	Cureta para dentina n° 11.5	und	100
57	Cureta para dentina n° 17/18	und	100
58	Cureta para dentina n° 5	und	100
59	Cureta para pulpotomia n° 1	und	150
60	Cureta universal H6-H7	und	100
61	Descolador de Molt	und	30
62	Espátula de inserção n° 1	und	100
63	Espátula de titânio para inserção de resina composta	und	100
64	Espátula n° 7	und	100
65	Espátula para cimento n° 24	und	100
66	Espátula para cimento n° 36	und	100
67	Espelho bucal	und	1200
68	Fórceps adulto n° 1	und	40
69	Fórceps adulto n° 150	und	80
70	Fórceps adulto n° 151	und	80
71	Fórceps adulto n° 16	und	80
72	Fórceps adulto n° 17	und	80
73	Fórceps adulto n° 18L	und	80
74	Fórceps adulto n° 18R	und	80
75	Fórceps adulto n° 65	und	40
76	Fórceps adulto n° 69	und	40
77	Fórceps infantil n° 150	und	30
78	Fórceps infantil n° 151	und	30
79	Fórceps infantil n° 16	und	30
80	Fórceps infantil n° 17	und	30
81	Fórceps infantil n° 18L	und	30
82	Fórceps infantil n° 18R	und	30
83	Gengivótomo de Hirkland n° 15/16	und	30
84	Gengivótomo de Orban n° 1/2	und	30
85	Holleback 3s	und	100
86	Holleback 3ss	und	100
87	Kit de irrigação para endodontia 5ml	und	100
88	Lima óssea para cirurgia	und	20
89	Lima óssea para periodontia	und	10
90	Martelo	und	5
91	Pinça clínica	und	200
92	Placa de vidro	und	100
93	Porta agulha tipo Mathieu 14 cm	und	60
94	Porta agulha tipo Mayo 14 cm	und	50
95	Porta-algodão	und	30
96	Porta-amálgama (metal)	und	50
97	Porta-amálgama (plástico)	und	160
98	Porta-amálgama infantil	und	40
99	Porta-gaze	und	20
100	Porta-matriz de Toflemire	und	100
101	Posicionador radiográfico autoclavável	und	15
102	Pote dappen (plástico)	und	80
103	Pote dappen (vidro)	und	100
104	Seringa carpule com refluxo	und	100
105	Sindesmótomo	und	40
106	Sonda de Nabers	und	20
107	Sonda exploradora n° 5 (dupla)	und	200
108	Sonda periodontal milimetrada com marca até 15mm	und	40



*(Handwritten signature)*

109	Sugador cirúrgico de metal	und	20
110	Tesoura curva	und	80
111	Tesoura reta	und	120
112	Ácido fosfórico gel 37% com 2,5 ml (kit com 3 seringas)	und	220
113	Ácido poliacrílico gel 11%	und	80
114	Adesivo dental DE (dentina-esmalte)	fr	250
115	Água destilada (5 litros)	und	500
116	Água oxigenada (1 litro)	und	150
117	Agulha gengival curta 30G (caixa com 100)	cx	250
118	Agulha para Calen	cx	50
119	Alcool 70% (1 litro)	und	250
120	Aldodão em rolinho	pct	1000
121	Algodão em rolo (pacote com 500g)	pct	200
122	Anestésico Injetável com Vasoconstrictor (Articaina 4%) 1:100000	cx	60
123	Anestésico Injetável com Vasoconstrictor (Lidocaina 2%) 1:50000	cx	500
124	Anestésico Injetável com Vasoconstrictor (Lidocaina 2%) 1:100000	cx	200
125	Anestésico Injetável com Vasoconstrictor (Mepivacaina 2%) 1:100000	cx	80
126	Anestésico Injetável com Vasoconstrictor (Prilocaina 3%)	cx	80
127	Anestésico Injetável sem Vasoconstrictor (Lidocaina 2%)	cx	200
128	Anestésico Injetável sem Vasoconstrictor (Mepivacaina 3%)	cx	80
129	Anestésico tópico gel com sabor	und	250
130	Babador descartável (pacote com 100)	und	250
131	Bicarbonato de sódio para profilaxia	und	10
132	Borracha abrasiva para acabamento de resina (kit misto com formato em taça, disco e përa)	kit	100
133	Broca carbide cirúrgica n° 702 (haste longa)	und	60
134	Broca carbide cirúrgica n° 703 (haste longa)	und	60
135	Broca carbide cirúrgica esférica	und	60
136	Broca diamantada 1011	und	600
137	Broca diamantada 1012	und	600
138	Broca diamantada 1012HL	und	200
139	Broca diamantada 1013	und	600
140	Broca diamantada 1014	und	800
141	Broca diamantada 1014HL	und	200
142	Broca diamantada 1015	und	600
143	Broca diamantada 1016	und	600
144	Broca diamantada 1016HL	und	100
145	Broca diamantada 1034	und	600
146	Broca diamantada 1035	und	600
147	Broca diamantada 1090	und	600
148	Broca diamantada 1091	und	600
149	Broca diamantada 1092	und	600
150	Broca diamantada 2135 F	und	500
151	Broca diamantada 2135 FF	und	600
152	Broca diamantada 3118 F	und	500
153	Broca diamantada 3118 FF	und	600
154	Broca diamantada 3168 F	und	500
155	Broca diamantada 3168 FF	und	600
156	Broca Endo Z	und	30
157	Broca Gates-Glindden n° 1 a 6 (28mm)	und	300
158	Broca Zecrya	und	10
159	Broqueiro autoclavável	und	80
160	Calen FMCC	und	30
161	Calen sem FMCC	und	30
162	Cápsula de amálgama 1 porção (com 500)	pot	50
163	Cápsula de amálgama 2 porções (com 500)	pot	30
164	Carbono oclusal dupla face (2 cores) com 280 folhas	und	80
165	Cimento cirúrgico sem eugenol (pasta/pasta)	und	4
166	Cimento de hidróxido de cálcio	cx	150
167	Cimento de ionômero de vidro R e/ou C (pó e líquido)	cx	220
168	Cimento obturador de canal (sem eugenol)	und	20
169	Cimento MTA reparador branco	cx	5
170	Clorexidina 0,12% (bochecho) 2L	und	100
171	Clorexidina 0,2% (limpeza de cavidade)	und	100
172	Clorexidina 2% (degermante)	L	20
173	Colgadura individual para raio x	und	90
174	Compressa de gaze 7,5 x 7,5 (9 fios com 500 unidades)	pct	500
175	Cone de guta-percha acessório R1/R3/R4 ou FM	cx	150
176	Cone de guta-percha acessório R7 ou FF	cx	100
177	Cone de guta-percha acessório XF, FF, F	cx	150
178	Cone de guta-percha principal n° 15	cx	50
179	Cone de guta-percha principal n° 20	cx	50
180	Cone de guta-percha principal n° 25	cx	50
181	Cone de guta-percha principal n° 30	cx	50
182	Cone de guta-percha principal n° 35	cx	50



Handwritten signature and initials at the bottom right corner of the page.

183	Cone de guta-percha principal n° 40	cx	50
184	Cone de guta-percha principal n° 45 a 80	cx	80
185	Cone de papel absorvente n° 15 a 40	cx	150
186	Cone de papel absorvente n° 45 a 80	cx	100
187	Conjunto de irrigação e aspiração	und	30
188	Cunha de madeira individualizada	und	80
189	Detergente enzimático	und	250
190	EDTA	und	80
191	Elastico separador (pacote com 1000)	pct	15
192	Escova de Robson	und	1000
193	Espaçadores digitais n° 15 a 40	und	120
194	Eucaliptol	und	25
195	Eugenol	fr	300
196	Evidenciador de placa liquido (2 cores)	und	200
197	Filme radiográfico periapical	und	50
198	Fio de sutura (Seda Odontológica 3.0)	cx	300
199	Fio dental (500 metros)	und	150
200	Fita matriz de Aço 5mm	und	500
201	Fita matriz de Aço 7mm	und	250
202	Fita para autoclave	und	350
203	Fixador	und	100
204	Fluor gel neutro	und	350
205	Fluor solução	und	150
206	Gaze 9 fios em rolo	und	200
207	Glutaraldeído (5 litros)	und	200
208	Grau cirúrgico 8cmx100m (rolo)	und	250
209	Grau cirúrgico 10cmx100m (rolo)	und	250
210	Grau cirúrgico 15cmx100m (rolo)	und	400
211	Grau cirúrgico 20cmx100m (rolo)	und	250
212	Hemostático	und	140
213	Hidróxido de cálcio PA (pó)	und	180
214	Hipoclorito de sódio 0,5%	und	40
215	Hipoclorito de sódio 2,5%	und	20
216	Lâmina de bisturi n° 15 (caixa com 100)	cx	20
217	Lâmina de bisturi n° 15C (caixa com 100)	cx	20
218	Lima Hedstroem n° 15 a 40 (25mm)	cx	30
219	Lima K flexo-file n° 15 a 40 (25mm)	cx	50
220	Lima K flexo-file n° 45 a 80 (25mm)	cx	30
221	Lima K n° 15 a 40 (31mm)	cx	20
222	Lima K n° 45 a 80 (31mm)	cx	20
223	Lima K série especial n° 6, 8, 10	cx	20
224	Luvras de látex procedimento P (caixa com 100)	cx	1000
225	Luvras de látex procedimento M (caixa com 100)	cx	800
226	Luvras de látex procedimento G (caixa com 100)	cx	500
227	Luvras de vinil procedimento M (caixa com 100)	cx	30
228	Máscara tripla com elástico	cx	400
229	McSpaden n° 60 (25mm)	cx	50
230	McSpaden n° 70 (25mm)	cx	50
231	Óculos de proteção	und	80
232	Óleo lubrificante em spray para alta rotação	und	300
233	Otosporin	fr	100
234	Óxido de zinco	und	300
235	Pasta profilática	und	200
236	Pedra de afiar instrumentos manuais	und	50
237	Pedra-pomes	und	100
238	Pontas aplicadoras tipo brush	und	480
239	Removedor de manchas	und	200
240	Régua milimetrada	und	20
241	Resina nanohíbrida fotopolimerizável A1	und	180
242	Resina nanohíbrida fotopolimerizável A2	und	360
243	Resina nanohíbrida fotopolimerizável A3	und	360
244	Resina nanohíbrida fotopolimerizável A3.5	und	300
245	Resina microhíbrida fotopolimerizável B1	und	150
246	Resina nanohíbrida fotopolimerizável B2	und	150
247	Resina nanohíbrida fotopolimerizável C1	und	100
248	Resina nanohíbrida fotopolimerizável C2	und	100
249	Resina nanohíbrida fotopolimerizável OA2	und	80
250	Resina nanohíbrida fotopolimerizável OA3	und	80
251	Resina nanohíbrida fotopolimerizável T	und	100
252	Resina fluida tipo flow A2	und	50
253	Resina fluida tipo flow A3	und	50
254	Revelador	und	100
255	Saca broca universal	und	20
256	Sabonete cremoso (1 litro)	und	240
257	Saco de lixo infectante	und	7000



*[Handwritten signature]*

258	Selante de superfície fotopolimerizável	und	100
259	Seringa descartável 3ml	und	300
260	Soro fisiológico (500 ml)	und	200
261	Sugador descartável (pacote com 40)	pct	600
262	Taça de borracha	und	600
263	Tira de lixa para amálgama 4mm	env	400
264	Tira de lixa para resina 4mm	env	300
265	Tira de poliéster	env	300
266	Tricresol formalina	und	80
267	Touca descartável (embalagem - 100 unidades)	cx	250
268	Vaselina sólida	und	200
269	Verniz cavitário	und	150
270	Verniz com flúor	und	150



### 3.0.DO TRATAMENTO DIFERENCIADO PARA ME/EPP

3.1.Salienta-se que na referida contratação, não será concedido o tratamento diferenciado e simplificado para as Microempresas e Empresas de Pequeno Porte, nos termos das disposições contidas nos Arts. 47 e 48, da Lei Complementar nº 123/2006, por estarem presentes, isolada ou simultaneamente, as situações previstas nos incisos II e III, do Art. 49, do mesmo diploma legal.

3.2.A participação no certame, portanto, deverá ser aberta a quaisquer interessados, inclusive as Microempresas, Empresas de Pequeno Porte e Equiparados, nos termos da legislação vigente.

### 4.0.DAS OBRIGAÇÕES DO CONTRATANTE

4.1.Efetuar o pagamento relativo ao objeto contratado efetivamente realizado, de acordo com as cláusulas do respectivo contrato ou equivalente.

4.2.Proporcionar ao Contratado todos os meios necessários para a fiel execução do objeto da presente contratação, nos termos do correspondente instrumento de ajuste.

4.3.Notificar ao Contratado sobre qualquer irregularidade encontrada quanto à qualidade dos produtos ou serviços, exercendo a mais ampla e completa fiscalização, o que não exime o Contratado de suas responsabilidades pactuadas e preceitos legais.

### 5.0.DAS OBRIGAÇÕES DO CONTRATADO

5.1.Responsabilizar-se por todos os ônus e obrigações concernentes à legislação fiscal, civil, tributária e trabalhista, bem como por todas as despesas e compromissos assumidos, a qualquer título, perante seus fornecedores ou terceiros em razão da execução do objeto contratado.

5.2.Substituir, arcando com as despesas decorrentes, os materiais ou serviços que apresentarem alterações, deteriorações, imperfeições ou quaisquer irregularidades discrepantes às exigências do instrumento de ajuste pactuado, ainda que constatados após o recebimento e/ou pagamento.

5.3.Não transferir a outrem, no todo ou em parte, o objeto da contratação, salvo mediante prévia e expressa autorização do Contratante.

5.4.Manter, durante a vigência do contrato ou instrumentos equivalente, em compatibilidade com as obrigações assumidas, todas as condições de habilitação e qualificação exigidas no respectivo processo licitatório, se for o caso, apresentando ao Contratante os documentos necessários, sempre que solicitado.

5.5.Emitir Nota Fiscal correspondente à sede ou filial da empresa que apresentou a documentação na fase de habilitação.

5.6.Executar todas as obrigações assumidas com observância a melhor técnica vigente, enquadrando-se, rigorosamente, dentro dos preceitos legais, normas e especificações técnicas correspondentes.

### 6.0.DOS PRAZOS

6.1.O prazo máximo para a execução do objeto desta contratação e que admite prorrogação nos casos previstos na legislação vigente, está abaixo indicado e será considerado a partir da emissão do Pedido de Compra:

Entrega: Imediata

6.2.O prazo de vigência do contrato será determinado: até o final do exercício financeiro de 2016, considerado da data de sua assinatura.

### 7.0.DO REAJUSTAMENTO

7.1.Os preços contratados são fixos pelo período de um ano, exceto para os casos previstos no Art. 65, §§ 5º e 6º, da Lei 8.666/93.

7.2.Ocorrendo o desequilíbrio econômico-financeiro do contrato, poderá ser restabelecida a relação que as partes pactuaram inicialmente, nos termos do Art. 65, Inciso II, Alínea d, da Lei 8.666/93, mediante comprovação documental e requerimento expresso do Contratado.

### 8.0.DO PAGAMENTO

8.1.O pagamento será realizado mediante processo regular e em observância às normas e procedimentos adotados pelo Contratante, da seguinte maneira: Para ocorrer no prazo de trinta dias, contados do período de adimplimento.

### 9.0.DAS SANÇÕES ADMINISTRATIVAS

9.1. Quem, convocado dentro do prazo de validade da sua proposta, não celebrar o contrato, deixar de entregar ou apresentar documentação falsa exigida para o certame, ensejar o retardamento da execução de seu objeto, não mantiver a proposta, falhar ou fraudar na execução do contrato, comportar-se de modo inidôneo ou cometer fraude fiscal, ficará impedido de licitar e contratar com a União, Estados, Distrito Federal ou Municípios e, será descredenciado do Sistema de Cadastramento Unificado de Fornecedores - Sicaf e de sistemas semelhantes mantidos por Estados, Distrito Federal ou Municípios, pelo prazo de até 05 (cinco) anos, sem prejuízo das multas previstas neste Edital e das demais cominações legais.

9.2. A recusa injusta em deixar de cumprir as obrigações assumidas e preceitos legais, sujeitará o Contratado, garantida a prévia defesa, às seguintes penalidades previstas nos Arts. 86 e 87 da Lei 8.666/93: a - advertência; b - multa de mora de 0,5% (zero vírgula cinco por cento) aplicada sobre o valor do contrato por dia de atraso na entrega, no início ou na execução do objeto ora contratado; c - multa de 10% (dez por cento) sobre o valor contratado pela inexecução total ou parcial do contrato; d - simultaneamente, qualquer das penalidades cabíveis fundamentadas na Lei 8.666/93 e na Lei 10.520/02.

9.3. Se o valor da multa ou indenização devida não for recolhido no prazo de 15 dias após a comunicação ao Contratado, será automaticamente descontado da primeira parcela do pagamento a que o Contratado vier a fazer jus, acrescido de juros moratórios de 1% (um por cento) ao mês, ou, quando for o caso, cobrado judicialmente.

9.4. Após a aplicação de quaisquer das penalidades previstas, realizar-se-á comunicação escrita ao Contratado, e publicado na imprensa oficial, excluídas as penalidades de advertência e multa de mora quando for o caso, constando o fundamento legal da punição, informando ainda que o fato será registrado no cadastro correspondente.

Cajazeiras - PB, 28 de Março de 2016.

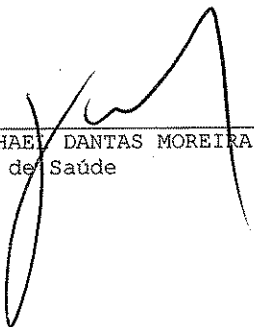
  
HENRY WITCHAEI DANTAS MOREIRA  
Secretário de Saúde







ESTADO DA PARAÍBA  
FUNDO MUNICIPAL DE SAÚDE DE CAJAZEIRAS

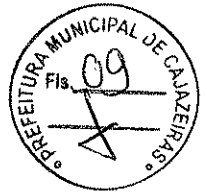

REFERENTE: PESQUISA DE MERCADO

1.0 - DO OBJETO

1.1 - Constitui objeto da respectiva solicitação: AQUISIÇÃO DE MATERIAIS E EQUIPAMENTOS ODONTOLÓGICOS, DE FORMA PARCELADA, DESTINADOS A SECRETARIA DE SAÚDE DO MUNICÍPIO DE CAJAZEIRAS - PB.

2.0 - DA PESQUISA DE MERCADO

2.1 - Com base nos custos para execução do objeto da contratação em tela, obtidos mediante pesquisa de mercado devidamente realizada nos termos da legislação, regulamentos e normas vigentes, relacionamos abaixo a média dos preços encontrados.

2.2 - Mês que serviu de base para elaboração da referida pesquisa: Fevereiro de 2016.

CÓDIGO	DISCRIMINAÇÃO	UNIDADE	QUANTIDADE	P. UNITÁRIO	P. TOTAL
1	Amalgamador digital capsular com ajuste de preparo entre 0 e 30 segundos	und	15	1.528,46	22.926,90
2	Aparelho de ultra-som e jato de bicarbonato contendo capa do transdutor, ponta jato de bicarbonato e insertos autoclaváveis, tecla seletora para função de ultra-som - jato de bicarbonato. Sistema eletro-pneumático sincronizado, com válvulas que proporcionam cortes e aspirações da água instantaneamente. Potenciômetro de ajuste fino para a regulação exata da potência ultra-sônica. Registros de água e ar com ajustes. Recipiente para bicarbonato de fácil limpeza	und	2	3.984,89	7.969,78
3	Aparelho fotopolimerizador com luz LED, timer de tempo, protetor ocular acoplado e potência acima de 700mW/cm <sup>2</sup>	und	15	1.290,89	19.363,35
4	Aspirador cirúrgico portátil	und	2	577,58	1.155,16
5	Avental de chumbo (kit - adulto e infantil)	und	3	1.412,32	4.236,96
6	Bomba a vácuo (potência de ¼ HP) para dois consultórios	und	2	4.431,16	8.862,32
7	Câmara escura opaca para revelação de raio-x com visor destacável	und	4	243,94	975,76
8	Caneta de alta rotação com sistema Push-Button, spray triplo e autoclavável	und	40	790,23	31.609,20
9	Compressor odontológico isento de lubrificação a óleo, cilindro em ferro fundido com dois pistões, motor elétrico de 1,5HP com proteção térmica, regulador de pressão com manômetro, reservatório de ar de 30 litros e dreno manual	und	10	4.328,00	43.280,00
10	Consultório odontológico contendo cadeira com acionamento através de pedal de comando multifuncional, que proporciona o acionamento do refletor, a movimentação do encosto e assento, equipo com 3 pontas, unidade de água com sugador e refletor para uso odontológico com ajuste gradual na intensidade 20.000 Lux	und	5	17.934,75	89.673,75
11	Contra-ângulo com rolamento, encaixe INTRAMatic universal e autoclavável	und	30	778,05	23.341,50
12	Esfignomamômetro e estetoscópio	und	1	293,26	293,26
13	Kit bomba a vácuo com acionamento automático e regulação	und	2	1.370,53	2.741,06
14	Localizador apical para endodontia	und	1	2.398,61	2.398,61
15	Micromotor com encaixe INTRAMatic universal e autoclavável	und	30	829,21	24.876,30
16	Mocho odontológico à gás com regulação de altura e inclinação do encosto, sistema de elevação do assento, através de alavanca lateral e base com 5 rodízios	und	20	933,86	18.677,20
17	Monitor de glicose	und	1	96,40	96,40
18	Motor de bancada Beltec	und	2	848,04	1.696,08
19	Negatoscópio pequeno	und	4	370,80	1.483,20
20	Negatoscópio grande	und	2	716,27	1.432,54
21	Peça reta autoclavável	und	15	743,05	11.145,75



22	Seladora com corpo em aço inox, braço de selagem com trava, trilho de corte duplo	und	18	1.576,63	28.379,34
23	Seladora compacta para papel grau cirúrgico	und	20	499,67	9.993,40
24	Afastador cirúrgico Farabeuf	und	38	38,54	1.156,20
25	Afastador cirúrgico Minessota	und	83	83,38	2.501,40
26	Alavanca inox reta	und	100	44,55	4.455,00
27	Alavanca inox tipo bandeirinha (kit reta, 1L, 1R)	und	100	89,42	8.942,00
28	Alavanca inox tipo seldin (kit reta, 1L, 1R)	und	100	89,42	8.942,00
29	Alveolótomo	und	60	95,02	5.701,20
30	Aplicador de hidróxido de cálcio (duplo)	und	100	12,31	1.231,00
31	Bandejas 22 x 12 x 1,5	und	220	29,51	6.492,20
32	Brunidor n° 33	und	50	10,67	533,50
33	Brunidor esculpido duplo n° 1	und	100	10,67	1.067,00
34	Cabo para bisturi	und	50	15,71	785,50
35	Cabo para espelho	und	200	21,07	4.214,00
36	Caixa metálica com tampa 20 x 10 x 5 cm	und	50	71,66	3.583,00
37	Calçador de Paiva para endodontia (kit 4 peças)	und	30	41,50	1.245,00
38	Cinzel angulado	und	10	85,87	858,70
39	Cinzel reto	und	10	85,87	858,70
40	Coletor de material perfuro-cortante 3L	und	240	3,66	878,40
41	Condensador de amálgama Ward n° 1	und	100	34,09	3.409,00
42	Condensador de amálgama Ward n° 2	und	100	34,09	3.409,00
43	Condensador de amálgama Ward n° 3	und	100	34,09	3.409,00
44	Cubeta de inox para soro	und	30	25,29	758,70
45	Cureta Goldman Fox n° 1	und	10	53,33	533,30
46	Cureta Goldman Fox n° 2	und	10	53,33	533,30
47	Cureta Goldman Fox n° 3	und	10	53,33	533,30
48	Cureta Gracey n° 11-12	und	100	43,05	4.305,00
49	Cureta Gracey n° 13-14	und	100	43,05	4.305,00
50	Cureta Gracey n° 5-6	und	100	43,05	4.305,00
51	Cureta Gracey n° 7-8	und	100	43,05	4.305,00
52	Cureta de Lucas	und	100	18,41	1.841,00
53	Cureta Maccall n° 1-10	und	150	43,38	6.507,00
54	Cureta Maccall n° 13-14	und	150	43,38	6.507,00
55	Cureta Maccall n° 17-18	und	150	43,38	6.507,00
56	Cureta para dentina n° 11.5	und	100	12,47	1.247,00
57	Cureta para dentina n° 17/18	und	100	12,47	1.247,00
58	Cureta para dentina n° 5	und	100	12,47	1.247,00
59	Cureta para pulpotomia n° 1	und	150	12,43	1.864,50
60	Cureta universal H6-H7	und	100	48,71	4.871,00
61	Descolador de Molt	und	30	56,31	1.689,30
62	Espátula de inserção n° 1	und	100	54,32	5.432,00
63	Espátula de titânio para inserção de resina composta	und	100	74,32	7.432,00
64	Espátula n° 7	und	100	14,08	1.408,00
65	Espátula para cimento n° 24	und	100	14,08	1.408,00
66	Espátula para cimento n° 36	und	100	14,08	1.408,00
67	Espelho bucal	und	1200	13,04	15.648,00
68	Fórceps adulto n° 1	und	40	108,75	4.350,00
69	Fórceps adulto n° 150	und	80	108,75	8.700,00
70	Fórceps adulto n° 151	und	80	108,75	8.700,00
71	Fórceps adulto n° 16	und	80	108,75	8.700,00
72	Fórceps adulto n° 17	und	80	108,75	8.700,00
73	Fórceps adulto n° 18L	und	80	108,75	8.700,00
74	Fórceps adulto n° 18R	und	80	108,75	8.700,00
75	Fórceps adulto n° 65	und	40	108,75	4.350,00
76	Fórceps adulto n° 69	und	40	108,75	4.350,00
77	Fórceps infantil n° 150	und	30	108,75	3.262,50
78	Fórceps infantil n° 151	und	30	108,75	3.262,50
79	Fórceps infantil n° 16	und	30	108,75	3.262,50
80	Fórceps infantil n° 17	und	30	108,75	3.262,50
81	Fórceps infantil n° 18L	und	30	108,75	3.262,50
82	Fórceps infantil n° 18R	und	30	108,75	3.262,50
83	Gengivótomo de Hirkland n° 15/16	und	30	54,82	1.644,60
84	Gengivótomo de Orban n° 1/2	und	30	59,16	1.774,80
85	Holleback 3s	und	100	11,46	1.146,00
86	Holleback 3ss	und	100	11,46	1.146,00
87	Kit de irrigação para endodontia 5ml	und	100	45,66	4.566,00
88	Lima óssea para cirurgia	und	20	49,91	998,20
89	Lima óssea para periodontia	und	10	69,94	699,40
90	Martelo	und	5	116,70	583,50
91	Pinça clínica	und	200	15,06	3.012,00
92	Placa de vidro	und	100	34,37	3.437,00
93	Porta agulha tipo Mathieu 14 cm	und	60	99,50	5.970,00
94	Porta agulha tipo Mayo 14 cm	und	50	38,83	1.941,50



*[Handwritten signature]*

95	Porta-algodão	und	30	57,41	1.722,30
96	Porta-amálgama (metal)	und	50	48,69	2.434,50
97	Porta-amálgama (plástico)	und	100	28,48	4.556,80
98	Porta-amálgama infantil	und	40	53,02	2.120,80
99	Porta-gaze	und	20	52,74	1.054,80
100	Porta-matriz de Toflemire	und	10	38,68	3.868,00
101	Posicionador radiográfico autoclavável	und	20	86,01	1.290,15
102	Pote dappen (plástico)	und	80	3,59	287,20
103	Pote dappen (vidro)	und	100	4,00	400,00
104	Seringa carpule com refluxo	und	100	50,54	5.054,00
105	Sindesmôtomio	und	40	14,69	587,60
106	Sonda de Nabers	und	20	50,59	1.011,80
107	Sonda exploradora n° 5 (dupla)	und	200	11,63	2.326,00
108	Sonda periodontal milimetrada com marca até 15mm	und	40	51,13	2.045,20
109	Sugador cirúrgico de metal	und	20	24,21	484,20
110	Tesoura curva	und	80	29,33	2.346,40
111	Tesoura reta	und	120	29,33	3.519,60
112	Acido fosfórico gel 37% com 2,5 ml (kit com 3 seringas)	und	220	17,61	3.874,20
113	Acido poliacrílico gel 11%	und	80	22,26	1.780,80
114	Adesivo dental DE (dentina-esmalte)	fr	250	127,85	31.962,50
115	Água destilada (5 litros)	und	500	15,59	7.795,00
116	Água oxigenada (1 litro)	und	150	5,59	838,50
117	Agulha gengival curta 30G (caixa com 100)	cx	250	48,56	12.140,00
118	Agulha para Calen	cx	50	67,85	3.392,50
119	Alcool 70% (1 litro)	und	250	7,51	1.877,50
120	Aldodão em rolinho	pct	1000	3,49	3.490,00
121	Algodão em rolo (pacote com 500g)	pct	200	18,35	3.670,00
122	Anestésico Injetável com Vasoconstrictor (Articaina 4%) 1:100000	cx	60	135,50	8.130,00
123	Anestésico Injetável com Vasoconstrictor (Lidocaína 2%) 1:50000	cx	500	82,68	41.340,00
124	Anestésico Injetável com Vasoconstrictor (Lidocaína 2%) 1:100000	cx	200	82,68	16.536,00
125	Anestésico Injetável com Vasoconstrictor (Mepivacaina 2%) 1:100000	cx	80	113,22	9.057,60
126	Anestésico Injetável com Vasoconstrictor (Prilocaina 3%)	cx	80	82,13	6.570,40
127	Anestésico Injetável sem Vasoconstrictor (Lidocaína 2%)	cx	200	83,35	16.670,00
128	Anestésico Injetável sem Vasoconstrictor (Mepivacaina 3%)	cx	80	119,22	9.537,60
129	Anestésico tóxico gel com sabor	und	250	8,59	2.147,50
130	Babador descartável (pacote com 100)	und	250	19,53	4.882,50
131	Bicarbonato de sódio para profilaxia	und	10	21,65	216,50
132	Borracha abrasiva para acabamento de resina (kit misto com formato em taça, disco e pêra)	kit	100	124,12	12.412,00
133	Broca carbide cirúrgica n° 702 (haste longa)	und	60	16,63	997,80
134	Broca carbide cirúrgica n° 703 (haste longa)	und	60	16,63	997,80
135	Broca carbide cirúrgica esférica	und	60	16,63	997,80
136	Broca diamantada 1011	und	600	6,57	3.942,00
137	Broca diamantada 1012	und	600	6,57	3.942,00
138	Broca diamantada 1012HL	und	200	6,57	1.314,00
139	Broca diamantada 1013	und	600	6,57	3.942,00
140	Broca diamantada 1014	und	800	6,57	5.256,00
141	Broca diamantada 1014HL	und	200	6,57	1.314,00
142	Broca diamantada 1015	und	600	6,57	3.942,00
143	Broca diamantada 1016	und	600	6,57	3.942,00
144	Broca diamantada 1016HL	und	100	6,57	657,00
145	Broca diamantada 1034	und	600	6,57	3.942,00
146	Broca diamantada 1035	und	600	6,57	3.942,00
147	Broca diamantada 1090	und	600	6,57	3.942,00
148	Broca diamantada 1091	und	600	6,57	3.942,00
149	Broca diamantada 1092	und	600	6,57	3.942,00
150	Broca diamantada 2135 F	und	500	6,57	3.285,00
151	Broca diamantada 2135 FF	und	600	6,57	3.942,00
152	Broca diamantada 3118 F	und	500	6,57	3.285,00
153	Broca diamantada 3118 FF	und	600	6,57	3.942,00
154	Broca diamantada 3168 F	und	500	6,57	3.285,00
155	Broca diamantada 3168 FF	und	600	6,57	3.942,00
156	Broca Endo Z	und	30	58,86	1.765,80
157	Broca Gates-Glindden n° 1 a 6 (28mm)	und	300	18,75	5.625,00
158	Broca Zecrya	und	10	58,86	588,60
159	Broqueiro autoclavável	und	80	42,50	3.400,00
160	Calen PMCC	und	30	67,23	2.016,90
161	Calen sem PMCC	und	30	67,23	2.016,90

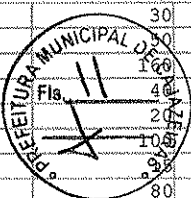

P

44

162	Cápsula de amálgama 1 porção (com 500)	pot	50	1.142,39	57.119,50
163	Cápsula de amálgama 2 porções (com 500)	pot	30	1.513,41	45.402,30
164	Carbono oclusal dupla face (2 cores) com 280 folhas	und	80	181,27	14.501,60
165	Cimento cirúrgico sem eugenol (pasta/pasta)		4	160,50	642,00
166	Cimento de hidróxido de cálcio		50	50,67	7.600,50
167	Cimento de ionômero de vidro R e/ou C (pó e líquido)		20	55,79	12.273,80
168	Cimento obturador de canal (sem eugenol)	und	20	88,21	1.764,20
169	Cimento MTA reparador branco	cx	5	309,80	1.549,00
170	Clorexidina 0,12% (bochecho) 2L	und	100	113,52	11.352,00
171	Clorexidina 0,2% (limpeza de cavidade)	und	100	29,38	2.938,00
172	Clorexidina 2% (degermante)	L	20	24,28	485,60
173	Colgadura individual para raio x	und	90	6,70	603,00
174	Compressa de gaze 7,5 x 7,5 (9 fios com 500 unidades)	pct	500	26,14	13.070,00
175	Cone de guta-percha acessório R1/R3/R4 ou FM	cx	150	37,00	5.550,00
176	Cone de guta-percha acessório R7 ou FF	cx	100	37,00	3.700,00
177	Cone de guta-percha acessório XF, FF, F	cx	150	37,00	5.550,00
178	Cone de guta-percha principal n° 15	cx	50	37,00	1.850,00
179	Cone de guta-percha principal n° 20	cx	50	37,00	1.850,00
180	Cone de guta-percha principal n° 25	cx	50	37,00	1.850,00
181	Cone de guta-percha principal n° 30	cx	50	37,00	1.850,00
182	Cone de guta-percha principal n° 35	cx	50	37,00	1.850,00
183	Cone de guta-percha principal n° 40	cx	50	37,00	1.850,00
184	Cone de guta-percha principal n° 45 a 80	cx	80	37,00	2.960,00
185	Cone de papel absorvente n° 15 a 40	cx	150	36,00	5.400,00
186	Cone de papel absorvente n° 45 a 80	cx	100	36,00	3.600,00
187	Conjunto de irrigação e aspiração	und	30	47,33	1.419,90
188	Cunha de madeira individualizada	und	80	28,46	2.276,80
189	Detergente enzimático	und	250	44,48	11.120,00
190	EDTA	und	80	10,07	805,60
191	Elástico separador (pacote com 1000)	pct	15	20,49	307,35
192	Escova de Robson	und	1000	2,32	2.320,00
193	Espaçadores digitais n° 15 a 40	und	120	153,44	18.412,80
194	Eucaliptol	und	25	12,84	321,00
195	Eugenol	fr	300	14,99	4.497,00
196	Evidenciador de placa líquido (2 cores)	und	200	13,25	2.650,00
197	Filme radiográfico periapical	und	50	175,22	8.761,00
198	Fio de sutura (Seda Odontológica 3.0)	cx	300	91,18	27.354,00
199	Fio dental (500 metros)	und	150	20,44	3.066,00
200	Fita matriz de Aço 5mm	und	500	5,12	2.560,00
201	Fita matriz de Aço 7mm	und	250	5,91	1.477,50
202	Fita para autoclave	und	350	12,73	4.455,50
203	Fixador	und	100	14,11	1.411,00
204	Flúor gel neutro	und	350	7,57	2.649,50
205	Flúor solução	und	150	16,98	2.547,00
206	Gaze 9 fios em rolo	und	200	44,83	8.966,00
207	Glutaraldeído (5 litros)	und	200	22,67	4.534,00
208	Grau cirúrgico 8cmx100m (rolo)	und	250	55,88	13.970,00
209	Grau cirúrgico 10cmx100m (rolo)	und	250	80,21	20.052,50
210	Grau cirúrgico 15cmx100m (rolo)	und	400	117,42	46.968,00
211	Grau cirúrgico 20cmx100m (rolo)	und	250	152,85	38.212,50
212	Hemostático	und	140	55,18	7.725,20
213	Hidróxido de cálcio PA (pó)	und	180	7,06	1.270,80
214	Hipoclorito de sódio 0,5%	und	40	8,16	326,40
215	Hipoclorito de sódio 2,5%	und	20	9,83	196,60
216	Lâmina de bisturi n° 15 (caixa com 100)	cx	20	40,99	819,80
217	Lâmina de bisturi n° 15C (caixa com 100)	cx	20	40,99	819,80
218	Lima Hedstroem n° 15 a 40 (25mm)	cx	30	61,82	1.854,60
219	Lima K flexo-file n° 15 a 40 (25mm)	cx	50	61,82	3.091,00
220	Lima K flexo-file n° 45 a 80 (25mm)	cx	30	61,82	1.854,60
221	Lima K n° 15 a 40 (31mm)	cx	20	61,82	1.236,40
222	Lima K n° 45 a 80 (31mm)	cx	20	73,94	1.478,80
223	Lima K série especial n° 6, 8, 10	cx	20	66,15	1.323,00
224	Luvas de látex procedimento P (caixa com 100)	cx	1000	29,90	29.900,00
225	Luvas de látex procedimento M (caixa com 100)	cx	800	29,90	23.920,00
226	Luvas de látex procedimento G (caixa com 100)	cx	500	29,90	14.950,00
227	Luvas de vinil procedimento M (caixa com 100)	cx	30	28,57	857,10
228	Máscara tripla com elástico	cx	400	26,48	10.592,00
229	McSpaden n° 60 (25mm)	cx	50	68,81	3.440,50
230	McSpaden n° 70 (25mm)	cx	50	68,81	3.440,50
231	Óculos de proteção	und	80	36,19	2.895,20
232	Óleo lubrificante em spray para alta rotação	und	300	54,45	16.335,00
233	Otosporin	fr	100	24,00	2.400,00

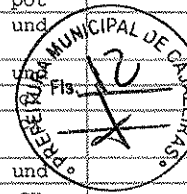

*[Handwritten signature]*  
*[Handwritten initials]*

234	Óxido de zinco	und	300	8,83	2.649,00	
235	Pasta profilática	und	200	17,03	3.406,00	
236	Pedra de afiar instrumentos manuais	und	50	37,72	1.886,00	
237	Pedra-pomes	und	100	11,94	1.194,00	
238	Pontas aplicadoras tipo brush	und	480	16,61	7.972,80	
239	Removedor de manchas	und	200	25,86	5.172,00	
240	Régua milimetrada	und	20	44,49	889,80	
241	Resina nanohíbrida fotopolimerizável A1	und	180	176,57	31.782,60	
242	Resina nanohíbrida fotopolimerizável A2	und	360	176,57	63.565,20	
243	Resina nanohíbrida fotopolimerizável A3	und	360	176,57	63.565,20	
244	Resina nanohíbrida fotopolimerizável A3.5	und	300	176,57	52.971,00	
245	Resina microhíbrida fotopolimerizável B1	und	150	176,57	26.485,50	
246	Resina nanohíbrida fotopolimerizável B2	und	150	176,57	26.485,50	
247	Resina nanohíbrida fotopolimerizável C1	und	100	176,57	17.657,00	
248	Resina nanohíbrida fotopolimerizável C2	und	100	176,57	17.657,00	
249	Resina nanohíbrida fotopolimerizável OA2	und	80	176,57	14.125,60	
250	Resina nanohíbrida fotopolimerizável OA3	und	80	176,57	14.125,60	
251	Resina nanohíbrida fotopolimerizável T	und	100	176,57	17.657,00	
252	Resina fluida tipo flow A2	und	50	146,88	7.344,00	
253	Resina fluida tipo flow A3	und	50	146,88	7.344,00	
254	Revelador	und	100	14,11	1.411,00	
255	Saca broca universal	und	20	33,77	675,40	
256	Sabonete cremoso (1 litro)	und	240	23,87	5.728,80	
257	Saco de lixo infectante	und	7000	23,59	165.130,00	
258	Selante de superfície fotopolimerizável	und	100	166,08	16.608,00	
259	Seringa descartável 3ml	und	300	0,45	135,00	
260	Soro fisiológico (500 ml)	und	200	6,61	1.322,00	
261	Sugador descartável (pacote com 40)	pct	600	7,23	4.338,00	
262	Taça de borracha	und	600	3,60	2.160,00	
263	Tira de lixa para amálgama 4mm	env	400	10,43	4.172,00	
264	Tira de lixa para resina 4mm	env	300	11,43	3.429,00	
265	Tira de poliéster	env	300	2,98	894,00	
266	Tricresol formalina	und	80	7,69	615,20	
267	Touca descartável (embalagem - 100 unidades)	cx	250	13,84	3.460,00	
268	Vaselina sólida	und	200	10,00	2.000,00	
269	Verniz cavitário	und	150	14,50	2.175,00	
270	Verniz com flúor	und	150	30,57	4.585,50	
					<b>Total</b>	<b>2.111.122,52</b>

3.0 - DO VALOR

3.1 - O valor total é equivalente a R\$ 2.111.122,52.

4.0 - DAS CONDIÇÕES DA CONTRATAÇÃO

4.1.0 prazo máximo para a execução do objeto desta contratação e que admite prorrogação nos casos previstos na legislação vigente, está abaixo indicado e será considerado a partir da emissão do Pedido de Compra:

Entrega: Imediata

4.2. Os preços contratados são fixos pelo período de um ano, exceto para os casos previstos no Art. 65, §§ 5º e 6º, da Lei 8.666/93.

4.3. Ocorrendo o desequilíbrio econômico-financeiro do contrato, poderá ser restabelecida a relação que as partes pactuaram inicialmente, nos termos do Art. 65, Inciso II, Alínea d, da Lei 8.666/93, mediante comprovação documental e requerimento expresso do Contratado.

4.4.0 pagamento será realizado mediante processo regular e em observância às normas e procedimentos adotados, da seguinte maneira: Para ocorrer no prazo de trinta dias, contados do período de adimplimento.

Cajazeiras - PB, 28 de Março de 2016.

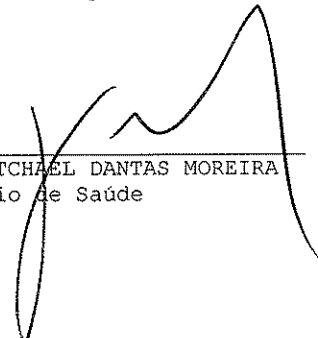
  
HENRY WITCHAEEL DANTAS MOREIRA  
Secretário de Saúde





**JuedDental**  
Produtos e Equipamentos Odontológicos

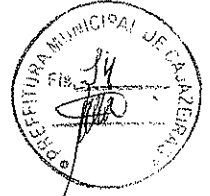

ESTIMATIVA DE PREÇOS

PREFEITURA MUNICIPAL DE CAJAZEIRAS

PROPONENTE: JUED COMERCIO E ASSISTÊNCIA DE EQUIPAMENTOS ODONTOLÓGICOS LTDA.  
CNPJ 10.592.570/0001-71 - IE 16.159.754-8

JOÃO PESSOA  
15 DE JANEIRO DE 2016

TIPO: ESTIMATIVA

ITEMS	PRODUTO	UNID.	QTD.	P.UNIT.	TOTAL
1	Amalgamador digital capsular com ajuste de preparo entre 0 e 30 segundos	und	15	1.987,37	29.810,53
2	Aparelho de extração e jato de bicarbonato contendo: Capa de transdutor, ponta jato de bicarbonato, inserção autoclavável, tábua seletora para função de extração e jato de bicarbonato. Sistema eletropneumático sincronizado, com válvulas que proporcionam refluxo e aspiração de água instantaneamente. Regulador de ajuste fino para a regulação exata da potência ultravôlta. Registros de água e ar com ajustes. Espuma para bicarbonato de fácil limpeza	und	2	5.053,68	10.107,37
3	Aparelho fotopolimerizador com luz LED, timer de tempo, protetor ocular acoplado e potência acima de 100watts	und	15	1.493,68	22.405,26
4	Aspirador cirúrgico portátil	und	2	606,54	1.213,07
5	Avental de chumbo (kit - adulto e infantil)	und	3	1.667,67	5.003,02
6	Bomba a vácuo (potência de 4 HP) para três conexões	und	2	4.869,47	9.738,95
7	Câmara escura opaca para revelação de raios X em filme destacável	und	4	241,96	967,83
8	Carrete de alta pressão com sistema 7-rodas. Spray duplo e autoclavável	und	10	933,68	37.347,37
9	Compressor odontológico comente de lubrificação a óleo, pressão em terra controlada com seis pontos, motor a gás de 1000w com proteção térmica, regulador de pressão com manômetro, reservatório de 10 ou 15 litros e 1000 peças	und	10	4.720,00	47.200,00
10	Consultório odontológico contendo: gabinete com acionamento através de pedal de comando funcional, que proporciona o acionamento do relator, a movimentação do encosto e assento, equipe com 2 pontas, unidade de água com sugador e radiador para uso odontológico com ajuste gradual na intensidade 20.000 lux	und	5	20.925,20	104.626,32
11	Cartão-áudio com rolamento, encosto intramarcial universal e autoclavável	und	30	883,16	26.494,74
12	Estilamento e estetoscópio	und	1	338,35	338,35
13	Kit bomba a vácuo com acionamento automático e regulagem	und	1	2.031,58	2.031,58
14	Localização apical para endodôntia	und	1	2.356,84	2.356,84
15	Máquina com engaxe intramarcial universal e autoclavável	und	30	952,63	28.578,95
16	Mesa odontológica a par com regulagem de altura e inclinação do encosto, sistema de elevação de braços, unidade de iluminação lateral - base em alumínio	und	1	20.637,58	20.637,58
17	Relator de raios X	und	1	84,21	84,21

Jued Com. e Assist. de Equipamentos Odontológicos Ltda.

CNPJ 10.592.570/0001-71 - Insc. Estadual: 16.159.754-8

Av. General Dummarães, nº 806 - Torre - CEP: 58040-400 - João Pessoa - PB - Fone: (31) 3311-1111

*(Handwritten signatures and initials)*



**JuedDental**  
Produtos e Equipamentos Odontológicos



18	Motor de bancada Beltec	und	2	796,99	1.593,98
19	Negatoscópio pequeno	und	4	390,98	1.563,92
20	Negatoscópio grande	und	2	781,96	1.563,92
21	Pega reta sucotlavável	und	15	583,16	13.247,37
22	Seladora com corpo em aço inox, braço de trabalho com trava, utilize de norte duplo	und	18	1.577,89	28.402,11
23	Seladora compacta para papel grau cirúrgico	und	20	420,00	8.400,00
24	Afastador cirúrgico Parabouf	und	30	52,63	1.578,95
25	Afastador cirúrgico Miressecta	und	30	122,63	3.678,95
26	Alavanca inox reta	und	100	58,80	5.880,00
27	Alavanca inox tipo bancalrinha (kit reta, II, III)	und	100	127,82	12.782,11
28	Alavanca inox tipo soldin (kit reta, II, III)	und	100	127,82	12.782,11
29	Alveolotomo	und	60	118,49	7.109,88
30	Aplicador de hidróxido de cálcio (duplo)	und	100	12,78	1.277,89
31	Bandejas 27 x 12 x 1,5	und	220	36,17	7.957,05
32	Bronizador nº 31	und	50	12,78	638,95
33	Bronizador esmalçador duplo nº 1	und	100	12,78	1.277,89
34	Cabo para bisturi	und	50	16,99	849,47
35	Cabo para espelho	und	200	26,77	5.353,88
36	Caixa metálica com tampa 20 x 10 x 5 cm	und	50	81,51	4.075,26
37	Calçador de Paiva para endodontia (kit 4 peças)	und	30	53,08	1.592,53
38	Cinzel angulado	und	10	126,46	1.264,63
39	Cinzel reto	und	10	126,46	1.264,63
40	Coletor de material perfuro-cortante 3L	und	240	3,61	866,53
41	Condensador de amalgama Ward nº 1	und	100	47,37	4.736,84
42	Condensador de amalgama Ward nº 2	und	100	47,37	4.736,84
43	Condensador de amalgama Ward nº 3	und	100	47,37	4.736,84
44	Curata 54 inox cara zero	und	30	20,00	600,00
45	Curata Goldman Fox nº 1	und	20	30,00	600,00
46	Curata Goldman Fox nº 2	und	20	30,00	600,00
47	Curata Goldman Fox nº 3	und	20	30,00	600,00
48	Curata Gracey nº 11-12	und	100	60,07	6.007,37
49	Curata Gracey nº 13-14	und	100	60,07	6.007,37
50	Curata Gracey nº 1-4	und	100	60,07	6.007,37
51	Curata Gracey nº 7-8	und	100	60,07	6.007,37
52	Curata de Lucas	und	100	21,65	2.165,26
53	Curata Mancelli nº 1-10	und	150	60,07	9.011,05
54	Curata Mancelli nº 12-14	und	150	60,07	9.011,05
55	Curata Mancelli nº 17-18	und	150	60,07	9.011,05
56	Curata para dentina nº 11-B	und	100	13,54	1.353,88
57	Curata para dentina nº 17/18	und	100	13,54	1.353,88
58	Curata para dentina nº 3	und	100	13,54	1.353,88
59	Curata para pulpotomia nº 1	und	150	13,54	2.030,53
60	Curata universal 16-B	und	100	60,07	6.007,37
61	Despolizador 54 Holt	und	30	75,86	2.275,86

Jued Com. e Assist. de Equipamentos Odontológicos Ltda.

CNPJ: 10.592.570/0001-71 - Insc. Estadual: 16.159.754-R





**JuedDental**  
Produtos e Equipamentos Odontológicos



107	Sonda exploradora nº 2 (dupla)	und	200	12,25	2.450,53
108	Sonda peri-dental milimetrada com marca até 15mm	und	40	58,35	2.333,89
109	Apósitor cirúrgico de metal	und	20	30,07	601,47
110	Teclado 230VA	und	30	24,81	1.984,84
111	Teclado 150VA	und	100	24,81	2.977,26
112	Amido fosforico gel 37% com 0,5 ml (kit com 1 seringa)	und	220	19,40	4.268,00
113	Amido poliacrilico gel lit	und	80	23,45	1.878,74
114	Adesivo dental DE (dentina-essalte)	fr	200	165,41	41.352,63
115	Água destilada (3 litros)	und	500	20,91	10.452,63
116	Água oxigenada (1 litro)	und	150	5,57	835,26
117	Aguilha gengival curta 30G caixa com 100	cx	200	56,24	14.060,53
118	Aguilha para Caion	cx	50	67,97	3.398,42
119	Alcool 70% (1 litro)	und	100	7,37	1.842,11
120	Algodão em rolinho	pac	1000	3,83	3.831,58
121	Algodão em rolo (pacote com 500g)	pac	200	19,49	3.698,95
122	Anestésico injetável com Vasoconstritor (Lidocaina 4%) 1:100000	cx	80	146,02	8.814,95
123	Anestésico injetável com Vasoconstritor (Lidocaina 5%) 1:50000	cx	500	103,61	51.805,26
124	Anestésico injetável com Vasoconstritor (Lidocaina 5%) 1:100000	cx	200	103,61	20.722,11
125	Anestésico injetável com Vasoconstritor (Mepivacaina 3%) 1:100000	cx	80	121,88	9.750,74
126	Anestésico injetável com Vasoconstritor (Tetracaina 4%) 1:100000	cx	80	79,69	6.375,58
127	Anestésico injetável sem Vasoconstritor (Lidocaina 4%)	cx	200	103,61	20.722,11
128	Anestésico injetável sem Vasoconstritor (Mepivacaina 3%)	cx	80	121,88	9.750,74
129	Anestésico rápido gel com açúcar	und	250	9,40	2.350,00
130	Babador descartável pacote com 100	und	100	20,31	5.076,32
131	Bicarbonato de sódio para profilaxia	und	10	16,39	163,89
132	Borracha atrásvel para acabamento de resina (kit com 100 unidades em caixa, vidro e pãra)	kit	100	147,37	14.736,84
133	Broca carbide diâmetro nº 702 haste longa	und	60	17,89	1.073,68
134	Broca carbide diâmetro nº 703 haste longa	und	60	17,89	1.073,68
135	Broca carbide diâmetro esférico	und	60	17,89	1.073,68
136	Broca diamantada 1011	und	600	7,29	4.376,84
137	Broca diamantada 1012	und	600	7,29	4.376,84
138	Broca diamantada 1013	und	300	7,29	1.458,95
139	Broca diamantada 1013	und	600	7,29	4.376,84
140	Broca diamantada 1014	und	300	7,29	5.835,79
141	Broca diamantada 1014HL	und	300	7,29	1.458,95
142	Broca diamantada 1015	und	600	7,29	4.376,84
143	Broca diamantada 1016	und	600	7,29	4.376,84
144	Broca diamantada 1016HL	und	100	7,29	729,47
145	Broca diamantada 1034	und	600	7,29	4.376,84
146	Broca diamantada 1039	und	600	7,29	4.376,84
147	Broca diamantada 1040	und	600	7,29	4.376,84
148	Broca diamantada 1041	und	600	7,29	4.376,84

Jued Com. e Assist. de Equipamentos Odontológicos Ltda.

CNPJ: 10.592.570/0001-71 - Ins. Estadual: 16.159.764-9



**JuedDental**  
Produtos e Equipamentos Odontológicos

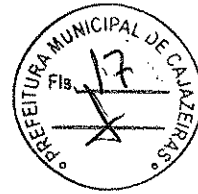

149	Bronca Aluminada 1090	und	600	7,29	4.376,84
150	Bronca Aluminada 2135 F	und	500	7,29	3.647,37
151	Bronca Aluminada 2135 FF	und	600	7,29	4.376,84
152	Bronca Aluminada 2139 F	und	500	7,29	3.647,37
153	Bronca Aluminada 2139 FF	und	600	7,29	4.376,84
154	Bronca Aluminada 2142 F	und	500	7,29	3.647,37
155	Bronca Aluminada 2142 FF	und	600	7,29	4.376,84
156	Bronca Bala 2	und	30	69,72	2.070,63
157	Bronca Saco-Balaoes nº 1, 2 e 38mm	und	300	23,72	7.114,74
158	Bronca Bacia	und	30	69,02	690,21
159	Arcoelast. articulavel	und	30	55,84	4.451,37
160	Celax PMCC	und	30	73,68	2.210,53
161	Celax sem PMCC	und	30	73,68	2.210,53
162	Capsula de amalgama 1 porção (com 500)	pot	34	1.240,60	62.030,00
163	Capsula de amalgama 2 porções (com 500)	pot	30	1.639,09	49.172,84
164	Carvão vegetal dupla face (2 cores) com 180 fibras	und	30	250,67	20.053,89
165	Cimento cirurgico sem eugenol (pasta/pasta)	und	4	204,36	817,43
166	Cimento de ionomero de calcio	cx	150	60,00	9.000,00
167	Cimento de ionomero de vidro P azul C, gel e liguado	cx	220	48,91	10.759,16
168	Cimento obturador de canal (sem eugenol)	und	20	90,07	1.801,47
169	Cimento NTA reparador branco	cx	5	279,69	1.398,47
170	Clorexidina 0,12% (buchaço) 2L	und	100	165,41	16.541,05
171	Clorexidina 0,2% (limpa de cavidade)	und	100	34,43	3.443,16
172	Clorexidina 2% (degermente)	L	20	22,48	449,68
173	Colgadura individual para resina	und	90	5,19	467,05
174	Compresso de gaze 7 x 7,5 8 file com 10 unidades	pot	900	25,86	12.931,58
175	Cona de guta-percha acessório nº 1/2/3/4 de PM	cx	150	37,44	5.616,32
176	Cona de guta-percha acessório nº 1 de FF	cx	100	37,44	3.744,21
177	Cona de guta-percha acessório nº 2, FF, E	cx	150	37,44	5.616,32
178	Cona de guta-percha principal nº 10	cx	50	37,44	1.872,11
179	Cona de guta-percha principal nº 20	cx	50	37,44	1.872,11
180	Cona de guta-percha principal nº 30	cx	50	37,44	1.872,11
181	Cona de guta-percha principal nº 35	cx	50	37,44	1.872,11
182	Cona de guta-percha principal nº 40	cx	50	37,44	1.872,11
183	Cona de guta-percha principal nº 45 e 50	cx	50	37,44	1.872,11
184	Cona de guta-percha principal nº 45 e 50	cx	50	37,44	1.872,11
185	Cona de papel absorvente nº 15 a 40	cx	150	37,44	5.616,32
186	Cona de papel absorvente nº 45 e 50	cx	100	37,44	3.744,21
187	Conduto de irrigação e aspiração	und	30	42,56	1.276,74
188	Conj. de medida individualizada	und	90	36,09	2.887,58
189	Contorno animal 20	und	150	48,95	12.236,84
190	COXA	und	30	9,85	788,21
191	Diagnostico separador (para os 1000)	pot	10	12,03	180,47
192	Encova de Repara	und	1000	2,25	2.252,60

Jued Com. e Assist. de Equipamentos Odontológicos Ltda.

CNPJ. 10.592.570/0001-71. Insc Estadual: 16.159.754





**JuedDental**  
Produtos e Equipamentos Odontológicos

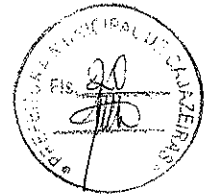
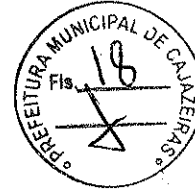

238	Pontas epicoronarias tipo BRUSH	und	480	16,84	8.084,21
239	Removedor de manchas	und	200	31,58	6.315,79
240	Regua milimetrada	und	20	59,22	1.184,42
241	Resina nanohibrida fotopolimerizável A1	und	180	233,19	41.974,11
242	Resina nanohibrida fotopolimerizável A2	und	360	233,19	83.948,21
243	Resina nanohibrida fotopolimerizável A3	und	360	233,19	83.948,21
244	Resina nanohibrida fotopolimerizável A3.5	und	300	293,19	69.956,84
245	Resina microhibrida fotopolimerizável B1	und	250	233,19	34.978,42
246	Resina nanohibrida fotopolimerizável B2	und	150	233,19	34.978,42
247	Resina nanohibrida fotopolimerizável C1	und	100	233,19	23.318,95
248	Resina nanohibrida fotopolimerizável C2	und	100	233,19	23.318,95
249	Resina nanohibrida fotopolimerizável CA2	und	80	233,19	18.655,16
250	Resina nanohibrida fotopolimerizável CA3	und	80	233,19	18.655,16
251	Resina nanohibrida fotopolimerizável T	und	100	233,19	23.318,95
252	Resina fluída tipo flow A2	und	50	204,94	10.246,84
253	Resina fluída tipo flow A3	und	50	204,94	10.246,84
254	Revelador	und	100	15,04	1.504,21
255	Seda branca universal	und	20	37,59	751,79
256	Saponeiro cremoso (1 litro)	und	240	20,31	4.873,26
257	Saco de lã infectante	und	1000	0,91	6.336,84
258	Selante de superfície fotopolimerizável	und	100	236,54	23.653,68
259	Seringa descartável 1ml	und	300	0,45	135,79
260	Soro fisiológico 100 ml	und	200	7,52	1.503,16
261	Sugador descartável, pacote com 100	pac	600	7,06	4.237,89
262	Taça de porcelana	und	600	4,52	2.709,47
263	Tira de lixa para amálgamo 4mm	env	400	11,43	4.572,63
264	Tira de lixa para resina 4mm	env	300	11,43	3.429,47
265	Tira de poliéster	env	300	2,25	675,79
266	Trincoel Formador	und	30	7,44	595,37
267	Unidade descartável - embalagem com 100 unidades	pac	250	13,08	3.271,05
268	Unidade descartável	und	100	3,54	511,58
269	Unidade descartável	und	150	14,43	2.164,74
270	Unidade sem filar	und	150	32,89	4.932,63

(DOIS MILHÕES, DUZENTOS E NOVENTA E NOVE MIL, NOVENTA E TRÊS REAIS E VINTE E CINCO CENTAVOS)

Prazo para entrega das mercadorias: A Negociar  
Prazo de pagamento: Conforme Empenho  
Validade da proposta: 60 Dias  
Origem das mercadorias ofertadas: Brasil

**Jued Com. e Assist. de Equipamentos Odontológicos Ltda.**

CNPJ: 10.592.570/0001-71 - Insc. Estadual: 16.159.754-9

Av. Sinesio Guimarães, nº 806 - Torre - CEP: 58040-400 - João Pessoa/PB - Fone: (33) 3211-1111

*[Handwritten signatures and initials]*



Grupo

**Saudental**  
Produtos e Equipamentos Odontológicos

www.saudental.com.br

JOAO PESSOA, 14 DE JANEIRO DE 2016.

AO  
ESTADO DA PARAÍBA  
PREFEITURA MUNICIPAL DE CAJAZEIRAS  
SECRETARIA DE SAÚDE  
COORDENAÇÃO DE SAÚDE BUCAL

Conforme foi solicitado, estamos enviando preços para a ESTIMATIVA dos seguintes itens abaixo relacionados.

## EQUIPAMENTOS

ITEM	DESCRIÇÃO	MARCA	UNID.	QUANT.	V.UNIT	V.TOTAL
1	Amalgamador digital capsular com ajuste de preparo entre 0 e 30 segundos	GNATUS	und	15	R\$ 1.888,00	R\$ 28.320,00
2	Aparelho de ultra-som e jato de bicarbonato contendo cupa do transdutor, ponta jato de bicarbonato e insertos autoclaváveis, tecla seletora para função de ultra-som - jato de bicarbonato. Sistema eletro-pneumático sincronizado, com válvulas que proporcionam cortes e aspirações da água instantaneamente. Potenciômetro de ajuste fino para a regulação exata da potência ultrassônica. Registros de água e ar com ajustes. Recipiente para bicarbonato de fácil limpeza	GNATUS	und	2	R\$ 4.801,00	R\$ 9.602,00
3	Aparelho fotopolimerizador com luz LED, timer de tempo, protetor ocular acoplado e potência acima de 700mW/cm2	GNATUS	und	15	R\$ 1.419,00	R\$ 21.285,00
4	Aspirador cirúrgico portátil	NS	und	2	R\$ 576,21	R\$ 1.152,42
5	Avental de chumbo (kit - adulto e infantil)	N.MARTINS	und	3	R\$ 1.584,29	R\$ 4.752,87
6	Bomba a vácuo (potência de 1/2 HP) para dois consultórios	GNATUS	und	2	R\$ 4.626,00	R\$ 9.252,00
7	Câmara escura opaca para revelação de raios-x com visor destacável	VII	und	4	R\$ 229,86	R\$ 919,44
8	Caneta de alta rotação com sistema Push-Button, spray triplo e autoclavável	GNATUS	und	40	R\$ 887,00	R\$ 35.480,00
9	Compressor odontológico com 20 litros de lubrificação a óleo, cilindro em ferro fundido com dois pistões, motor elétrico de 1,5HP com proteção térmica, regulador de pressão com manômetro, reservatório de ar de 30 litros e dreno manual	GNATUS	und	10	R\$ 4.484,00	R\$ 44.840,00
10	Consultório odontológico contendo cadeira com acionamento através de pedal de comando multifuncional, que proporciona o acionamento do refletor, a movimentação do encosto e assento, equipo com 3 pontas, unidade de água com sugador e refletor para uso odontológico com ajuste gradual na intensidade 20.000 Lux	GNATUS	und	5	R\$ 19.879,00	R\$ 99.395,00
11	Contra-ângulo com rolamento, encaixe INTRAAnatre universal e autoclavável	GNATUS	und	30	R\$ 839,00	R\$ 25.170,00
12	Estigmatômetro e estetoscópio	BIC	und	1	R\$ 321,43	R\$ 321,43

SAÚDE DENTAL COMÉRCIO E REPRESENTAÇÃO LTDA

MATRIZ  
CNPJ 24.280.828/0001-09  
Insc. 16.183.700-6

Rua Floriano Peixoto, 770 - Centro - Joazeiro, Paraíba

FILIAL  
CNPJ 24.280.828/0002-90  
Insc. 16.130.307-9  
Av. Floriano Peixoto, 770 CentroFILIAL  
CNPJ 24.280.828/0003-70  
Insc. 16.238.772-6  
Rua Floriano Peixoto, 770 Centro



www.saudental.com.br

13	Kit bomba a vácuo com acionamento automático e regulagem	GNATUS	und	2	R\$ 980,00	R\$ 1.960,00
14	Localizador apical para endodontia	GNATUS	und	1	R\$ 2.239,00	R\$ 2.239,00
15	Micromotor com encaxe INTRAMane universal e autoclavável	GNATUS	und	30	R\$ 905,00	R\$ 27.150,00
16	Mocho odontológico a gás com regulagem de altura e inclinação do encosto, sistema de elevação do assento, através de alavanca lateral e base com 5 rodízios	GNATUS	und	20	R\$ 980,00	R\$ 19.600,00
17	Monitor de glicose	GLICOMED	und	1	R\$ 80,00	R\$ 80,00
18	Motor de bancada Beltec	BELTEC	und	2	R\$ 757,14	R\$ 1.514,28
19	Negatoscopio pequeno	AÇONOX	und	3	R\$ 371,43	R\$ 1.114,29
20	Negatoscopio grande	AÇONOX	und	2	R\$ 742,86	R\$ 1.485,72
21	Peça reta autoclavável	GNATUS	und	15	R\$ 839,00	R\$ 12.585,00
22	Seladora com corpo em aço inox, braço de selagem com trava, trinco de corte duplo	GNATUS	und	18	R\$ 1.499,00	R\$ 26.982,00
23	Seladora compacta para papel grau cirúrgico	VH	und	20	R\$ 399,00	R\$ 7.980,00

INSTRUMENTAIS

ITEM	DESCRIÇÃO	MARCA	UNID.	QUANT.	V.UNIT	V.TOTAL
24	Afastador cirúrgico Farabed	SCHOBELL	und	30	R\$ 50,00	R\$ 1.500,00
25	Afastador cirúrgico Minessota	SCHOBELL	und	30	R\$ 116,50	R\$ 3.495,00
26	Alavanca inox reta	SCHOBELL	und	100	R\$ 55,86	R\$ 5.586,00
27	Alavanca inox tipo bandeirinha (kit reta, 1L, 1R)	GOLGRAN	und	100	R\$ 121,43	R\$ 12.143,00
28	Alavanca inox tipo soldin (kit reta, 1L, 1R)	GOLGRAN	und	100	R\$ 121,43	R\$ 12.143,00
29	Alveolótomo	SCHOBELL	und	60	R\$ 112,57	R\$ 6.754,20
30	Aplhador de hidróxido de cálcio (duplo)	GOLGRAN	und	100	R\$ 12,14	R\$ 1.214,00
31	Bandejas 22 x 12 x 1,5	FAMI	und	220	R\$ 34,36	R\$ 7.559,20
32	Brunidor nº 33	GOLGRAN	und	50	R\$ 12,14	R\$ 607,00
33	Brunidor esculpidor duplo nº 1	GOLGRAN	und	100	R\$ 12,14	R\$ 1.214,00
34	Cabo para bisturi	SCHOBELL	und	50	R\$ 16,14	R\$ 807,00
35	Cabo para espelho	S.S. WHITE	und	200	R\$ 28,43	R\$ 5.686,00
36	Caixa metálica com tampa 20 x 10 x 5 cm	AÇONOX	und	50	R\$ 77,43	R\$ 3.871,50
37	Calculador de Puxa para endodontia (kit 4 peças)	GOLGRAN	und	30	R\$ 50,43	R\$ 1.512,90
38	Cinzel angulado	GOLGRAN	und	10	R\$ 120,14	R\$ 1.201,40
39	Cinzel reto	GOLGRAN	und	10	R\$ 120,14	R\$ 1.201,40
40	Coletor de material perfuro-corante 3L	VIVA BOX	und	240	R\$ 3,43	R\$ 823,20
41	Condensador de amálgama Ward nº 1	GOLGRAN	und	100	R\$ 45,00	R\$ 4.500,00
42	Condensador de amálgama Ward nº 2	GOLGRAN	und	100	R\$ 45,00	R\$ 4.500,00
43	Condensador de amálgama Ward nº 3	GOLGRAN	und	100	R\$ 45,00	R\$ 4.500,00
44	Cubeta de inox para soro	AÇONOX	und	30	R\$ 21,86	R\$ 655,80
45	Cureta Goldman Fox nº 1	GOLGRAN	und	10	R\$ 57,00	R\$ 570,00
46	Cureta Goldman Fox nº 2	GOLGRAN	und	10	R\$ 57,00	R\$ 570,00
47	Cureta Goldman Fox nº 3	GOLGRAN	und	10	R\$ 57,00	R\$ 570,00
48	Cureta Gracey nº 11-12	GOLGRAN	und	100	R\$ 57,07	R\$ 5.707,00
49	Cureta Gracey nº 13-14	GOLGRAN	und	100	R\$ 57,07	R\$ 5.707,00
50	Cureta Gracey nº 5-6	GOLGRAN	und	100	R\$ 57,07	R\$ 5.707,00
51	Cureta Gracey nº 7-8	GOLGRAN	und	100	R\$ 57,07	R\$ 5.707,00
52	Cureta de Lucas	GOLGRAN	und	100	R\$ 20,57	R\$ 2.057,00
53	Cureta MacCall nº 1-10	GOLGRAN	und	150	R\$ 57,07	R\$ 8.560,50
54	Cureta MacCall nº 13-14	GOLGRAN	und	150	R\$ 57,07	R\$ 8.560,50
55	Cureta MacCall nº 17-18	GOLGRAN	und	150	R\$ 57,07	R\$ 8.560,50
56	Cureta para dentina nº 11-5	GOLGRAN	und	100	R\$ 12,86	R\$ 1.286,00

SAÚDE DENTAL COMÉRCIO E REPRESENTAÇÃO LTDA

MATRIZ

CNPJ 24.280.828/0001-09  
Insc. 16.083.700-6

Rua Floriano Peixoto, 270 Centro

FILIAL

CNPJ 24.280.828/0002-00  
Insc. 16.130.607-3

Rua Floriano Peixoto, 270 Centro

FILIAL

CNPJ 24.280.828/0003-70  
Insc. 16.238.772-5

Rua Floriano Peixoto, 270 Centro

Handwritten signatures and initials.



Grupo

Saudental  
Produtos e Equipamentos Odontológicos

www.saudental.com.br

57	Cureta para dentina nº 17/18	GOLGRAN	und	100	R\$ 12,86	R\$ 1 286,00
58	Cureta para dentina nº 5	GOLGRAN	und	100	R\$ 12,86	R\$ 1 286,00
59	Cureta para pulpotomia nº 1	GOLGRAN	und	150	R\$ 12,86	R\$ 1 929,00
60	Cureta universal H0-H7	GOLGRAN	und	100	R\$ 57,07	R\$ 5 707,00
61	Descolador de Moil	GOLGRAN	und	30	R\$ 72,07	R\$ 2 162,10
62	Espátula de inserção nº 1	GOLGRAN	und	100	R\$ 75,00	R\$ 7 500,00
63	Espátula de infante para inserção de resina composta	GOLGRAN	und	100	R\$ 75,00	R\$ 7 500,00
64	Espátula nº 7	GOLGRAN	und	100	R\$ 15,71	R\$ 1 571,00
65	Espátula para cimento nº 24	GOLGRAN	und	100	R\$ 15,71	R\$ 1 571,00
66	Espátula para cimento nº 36	GOLGRAN	und	100	R\$ 15,71	R\$ 1 571,00
67	Espelho bucal	S.S WHITE	und	1200	R\$ 16,86	R\$ 20 232,00
68	Fórceps adulto nº 1	GOLGRAN	und	40	R\$ 132,64	R\$ 5 305,60
69	Fórceps adulto nº 150	GOLGRAN	und	80	R\$ 132,64	R\$ 10 611,20
70	Fórceps adulto nº 151	GOLGRAN	und	80	R\$ 132,64	R\$ 10 611,20
71	Fórceps adulto nº 16	GOLGRAN	und	80	R\$ 132,64	R\$ 10 611,20
72	Fórceps adulto nº 17	GOLGRAN	und	80	R\$ 132,64	R\$ 10 611,20
73	Fórceps adulto nº 18L	GOLGRAN	und	80	R\$ 132,64	R\$ 10 611,20
74	Fórceps adulto nº 18R	GOLGRAN	und	80	R\$ 132,64	R\$ 10 611,20
75	Fórceps adulto nº 65	GOLGRAN	und	40	R\$ 132,64	R\$ 5 305,60
76	Fórceps adulto nº 69	GOLGRAN	und	40	R\$ 132,64	R\$ 5 305,60
77	Fórceps infantil nº 150	GOLGRAN	und	30	R\$ 132,64	R\$ 3 979,20
78	Fórceps infantil nº 151	GOLGRAN	und	30	R\$ 132,64	R\$ 3 979,20
79	Fórceps infantil nº 16	GOLGRAN	und	30	R\$ 132,64	R\$ 3 979,20
80	Fórceps infantil nº 17	GOLGRAN	und	30	R\$ 132,64	R\$ 3 979,20
81	Fórceps infantil nº 18L	GOLGRAN	und	30	R\$ 132,64	R\$ 3 979,20
82	Fórceps infantil nº 18R	GOLGRAN	und	30	R\$ 132,64	R\$ 3 979,20
83	Gengivômetro de Hirkland nº 15/16	GOLGRAN	und	30	R\$ 66,00	R\$ 1 980,00
84	Gengivômetro de Orban nº 1/2	GOLGRAN	und	30	R\$ 66,00	R\$ 1 980,00
85	Hollembach 3s	GOLGRAN	und	100	R\$ 12,86	R\$ 1 286,00
86	Hollembach 3ss	GOLGRAN	und	100	R\$ 12,86	R\$ 1 286,00
87	Kit de irrigação para endodontia 5ml	AM DISTRIBUIDORA	und		R\$ 40,43	R\$ -
88	Lima ossea para cirurgia	GOLGRAN	und	20	R\$ 54,43	R\$ 1 088,60
89	Lima ossea para periodontia	GOLGRAN	und	10	R\$ 83,71	R\$ 837,10
90	Maneio	GOLGRAN	und	5	R\$ 145,71	R\$ 728,55
91	Pinça clinica	GOLGRAN	und	200	R\$ 15,00	R\$ 3 000,00
92	Placa de vidro	ORTOCENTRAL	und	100	R\$ 40,00	R\$ 4 000,00
93	Porta-água tipo Machuc 14 cm	SCHOBELL	und	60	R\$ 126,43	R\$ 7 585,80
94	Porta-água tipo Mayo 14 cm	SCHOBELL	und	50	R\$ 42,14	R\$ 2 107,00
95	Porta-água de vidro	AÇONOX	und	30	R\$ 58,57	R\$ 1 757,10
96	Porta-amalgama (metal)	GOLGRAN	und	50	R\$ 55,57	R\$ 2 778,50
97	Porta-amalgama (plástico)	GOLGRAN	und	160	R\$ 32,86	R\$ 5 257,60
98	Porta-amalgama infantil	GOLGRAN	und	40	R\$ 55,57	R\$ 2 222,80
99	Porta-papel	AÇONOX	und	20	R\$ 58,57	R\$ 1 171,40
100	Porta-matriz de Toffenire	GOLGRAN	und	100	R\$ 41,43	R\$ 4 143,00
101	Posicionador radiográfico autoclavável	MAQUIRA	und	15	R\$ 84,29	R\$ 1 264,35
102	Pote dappen (plástico)	MAQUIRA	und	80	R\$ 3,57	R\$ 285,60
103	Pote dappen (vidro)	ART VIDRO	und	100	R\$ 3,14	R\$ 314,00
104	Seringa carpule com refluxo	GOLGRAN	und	100	R\$ 60,71	R\$ 6 071,00
105	Sindesmômetro	GOLGRAN	und	40	R\$ 17,43	R\$ 697,20
106	Sonda de Nabers	GOLGRAN	und	20	R\$ 55,43	R\$ 1 108,60
107	Sonda exploradora nº 5 (dupla)	GOLGRAN	und	200	R\$ 11,64	R\$ 2 328,00
108	Sonda periodontal milimetrada com marca até 15mm	GOLGRAN	und	40	R\$ 55,43	R\$ 2 217,20
109	Sugador cirurgico de metal	GOLGRAN	und	20	R\$ 28,57	R\$ 571,40
110	Tesoura curva	GOLGRAN	und	80	R\$ 23,57	R\$ 1 885,60
111	Tesoura reta	GOLGRAN	und	120	R\$ 23,57	R\$ 2 828,40

SAÚDE DENTAL COMÉRCIO E REPRESENTAÇÃO LTDA

MATRIZ

CNPJ 24.280.828/0001-09

Insc. 16.238.772-8

Rua Presidente Faria Lima, 250 - Fim. Comércio - Insc. 09 A 13

FILIAL

CNPJ 24.280.828/0002-90

Insc. 16.130.007-3

Av. Floriano Peixoto, 270 Centro

FILIAL

CNPJ 24.280.828/0003-70

Insc. 16.238.772-8

Rua Presidente Faria Lima, 250 - Fim. Comércio

Handwritten signatures and initials



www.saudental.com.br

MATERIAIS DE CONSUMO

ITEM	DESCRIÇÃO	MARCA	UNID.	QUANT.	V.UNIT	V.TOTAL
112	Acido fosforico gel 37% com 2,5 ml (kit com 3 seringas)	DENTSPLY	und	220	R\$ 18,43	R\$ 4.054,60
113	Acido poliacrilico gel 11%	DFL	und	80	R\$ 22,31	R\$ 1.784,80
114	Adesivo dental DF (dentina-esmalte)	3M	fr	250	R\$ 157,14	R\$ 39.285,00
115	Agua destilada (5 litros)	SANAFARMA	und	500	R\$ 19,86	R\$ 9.930,00
116	Agua oxigenada (1 litro)	VIC PHARMA	und	150	R\$ 5,29	R\$ 793,50
117	Aguilha genival curta 30G (caixa com 100)	DFL	ex	250	R\$ 53,43	R\$ 13.357,50
118	Aguilha para Calen	DFL	ex	50	R\$ 64,57	R\$ 3.228,50
119	Alcool 70% (1 litro)	JALLES	und	250	R\$ 7,00	R\$ 1.750,00
120	Aldodão em rolinho	WA	pci	1000	R\$ 3,64	R\$ 3.640,00
121	Algodão em rolo (pacote com 500g)	COTTON	pet	200	R\$ 17,57	R\$ 3.514,00
122	Anestésico Injetável com Vasoconstrictor (Artreana 4%) 1 100000	DFL	ex	60	R\$ 139,57	R\$ 8.374,20
123	Anestésico Injetável com Vasoconstrictor (Lidocaina 2%) 1 50000	DFL	ex	500	R\$ 98,43	R\$ 49.215,00
124	Anestésico Injetável com Vasoconstrictor (Lidocaina 2%) 1 100000	DFL	ex	200	R\$ 98,43	R\$ 19.686,00
125	Anestésico Injetável com Vasoconstrictor (Mepivacaina 2%) 1 100000	DFL	ex	80	R\$ 115,79	R\$ 9.263,20
126	Anestésico Injetável com Vasoconstrictor (Prilocaina 3%)	DFL	ex	80	R\$ 75,71	R\$ 6.056,80
127	Anestésico Injetável sem Vasoconstrictor (Lidocaina 2%)	DFL	ex	200	R\$ 98,43	R\$ 19.686,00
128	Anestésico Injetável sem Vasoconstrictor (Mepivacaina 3%)	DFL	ex	80	R\$ 115,79	R\$ 9.263,20
129	Anestésico topico gel com sabor	DFL	und	250	R\$ 8,93	R\$ 2.232,50
130	Bahador descartavel (pacote com 100)	S.S PLUS	und	250	R\$ 19,29	R\$ 4.822,50
131	Bicarbonato de sódio para profilaxia	MAQUIRA	und	10	R\$ 15,57	R\$ 155,70
132	Borracha abrasiva para acabamento de resina (kit traseiro com formato em taça, disco e péral)	ULTRADENT	kit	100	R\$ 140,00	R\$ 14.000,00
133	Broca carbida e tungsten nº 702 (haste longa)	MK DENT	und	60	R\$ 17,00	R\$ 1.020,00
134	Broca carbida e tungsten nº 703 (haste longa)	MK DENT	und	60	R\$ 17,00	R\$ 1.020,00
135	Broca carbida e tungsten nº 704	MK DENT	und	60	R\$ 17,00	R\$ 1.020,00
136	Broca diamantada 1011	MICRODONT	und	600	R\$ 6,93	R\$ 4.158,00
137	Broca diamantada 1012	MICRODONT	und	600	R\$ 6,93	R\$ 4.158,00
138	Broca diamantada 1012HL	MICRODONT	und	200	R\$ 6,93	R\$ 1.386,00
139	Broca diamantada 1013	MICRODONT	und	600	R\$ 6,93	R\$ 4.158,00
140	Broca diamantada 1014	MICRODONT	und	800	R\$ 6,93	R\$ 5.544,00
141	Broca diamantada 1014HL	MICRODONT	und	200	R\$ 6,93	R\$ 1.386,00
142	Broca diamantada 1015	MICRODONT	und	600	R\$ 6,93	R\$ 4.158,00
143	Broca diamantada 1016	MICRODONT	und	600	R\$ 6,93	R\$ 4.158,00
144	Broca diamantada 1016HL	MICRODONT	und	100	R\$ 6,93	R\$ 693,00
145	Broca diamantada 1034	MICRODONT	und	600	R\$ 6,93	R\$ 4.158,00
146	Broca diamantada 1035	MICRODONT	und	600	R\$ 6,93	R\$ 4.158,00
147	Broca diamantada 1090	MICRODONT	und	600	R\$ 6,93	R\$ 4.158,00
148	Broca diamantada 1091	MICRODONT	und	600	R\$ 6,93	R\$ 4.158,00
149	Broca diamantada 1092	MICRODONT	und	600	R\$ 6,93	R\$ 4.158,00
150	Broca diamantada 2135 F	MICRODONT	und	500	R\$ 6,93	R\$ 3.465,00
151	Broca diamantada 2135 FF	MICRODONT	und	600	R\$ 6,93	R\$ 4.158,00
152	Broca diamantada 3118 F	MICRODONT	und	500	R\$ 6,93	R\$ 3.465,00

SAÚDE DENTAL COMÉRCIO E REPRESENTAÇÃO LTDA

MATRIZ  
CNPJ 24.280.828/0002-00  
Insc. 16.130.007-4

FILIAL  
CNPJ 24.280.828/0002-00  
Insc. 16.130.007-4  
Av. Floriano Peixoto, 777 Centro  
Caldeirinhas - PE

FILIAL  
CNPJ 24.280.828/0003-70  
Insc. 16.238.772-5  
Rua Presidente Getulio Vargas, 100 Centro  
Caldeirinhas - PE

Grupo

**Saudental**  
Produtos e Equipamentos Odontológicos

www.saudental.com.br

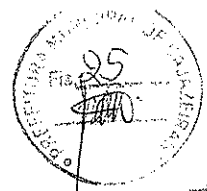

153	Broca diamantada 3118 FF	MICRODONT	und	600	R\$ 6,93	R\$ 4.158,00
154	Broca diamantada 3168 F	MICRODONT	und	500	R\$ 6,93	R\$ 3.465,00
155	Broca diamantada 3168 FF	MICRODONT	und	600	R\$ 6,93	R\$ 4.158,00
156	Broca fudo Z	DENTSPLY	und	30	R\$ 65,57	R\$ 1.967,10
157	Broca Gates-Gilinden nº 1 a 6 (28mm)	DENTSPLY	und	300	R\$ 22,53	R\$ 6.759,00
158	Broca Zeesya	DENTSPLY	und	10	R\$ 65,57	R\$ 655,70
159	Broca Zeezya	FAVA	und	80	R\$ 52,86	R\$ 4.228,80
160	Brocamento autoclavavel	S.S. WHITE	und	30	R\$ 70,00	R\$ 2.100,00
161	Calen PMCC	S.S. WHITE	und	30	R\$ 70,00	R\$ 2.100,00
162	Calen sem PMCC	S.S. WHITE	und	30	R\$ 70,00	R\$ 2.100,00
163	Capsula de amalgama 1 porção (com 500)	SDI	pot	50	R\$ 1.178,57	R\$ 58.928,50
164	Capsula de amalgama 2 porções (com 500)	SDI	pot	30	R\$ 1.557,14	R\$ 46.714,20
165	Carbono negroal dupla face (2 cores) com 280 folhas	WILCOS	und	80	R\$ 238,14	R\$ 19.051,20
166	Cimento cirurgico sem eugenol (pasta/pasta)	DENTSPLY	und	4	R\$ 194,14	R\$ 776,56
167	Cimento de hidróxido de cálcio	DENTSPLY	ex	150	R\$ 57,00	R\$ 8.550,00
168	Cimento de ionômero de vidro R e/ou C (pó e líquido)	FGM	ex	220	R\$ 46,46	R\$ 10.221,20
169	Cimento obturador de canal (sem eugenol)	DENTSPLY	und	20	R\$ 85,57	R\$ 1.711,40
170	Cimento MTA reparador branco	ANGELUS	ex	5	R\$ 265,71	R\$ 1.328,55
171	Clorexidina 0,12% (bochecho) 2L	DENTAL CLEAN	und	100	R\$ 157,14	R\$ 15.714,00
172	Clorexidina 0,2% (limpeza de cavidade)	FGM	und	100	R\$ 32,71	R\$ 3.271,00
173	Clorexidina 2% (degermante)	RIOQUÍMICA	L	20	R\$ 21,36	R\$ 427,20
174	Colgadura individual para rato x	TECNOIDENT	und	90	R\$ 4,93	R\$ 443,70
175	Compressa de gaze 7,5 x 7,5 (9 fios com 500 unidades)	MB TENTIAL	pct	500	R\$ 24,57	R\$ 12.285,00
176	Cone de guta-percha acessorio R1/R3/R4 ou FM	DENTSPLY	ex	150	R\$ 35,57	R\$ 5.335,50
177	Cone de guta-percha acessorio R7 ou FF	DENTSPLY	ex	100	R\$ 35,57	R\$ 3.557,00
178	Cone de guta-percha acessorio XF, FF, F	DENTSPLY	ex	150	R\$ 35,57	R\$ 5.335,50
179	Cone de guta-percha principal nº 15	DENTSPLY	ex	50	R\$ 35,57	R\$ 1.778,50
180	Cone de guta-percha principal nº 20	DENTSPLY	ex	50	R\$ 35,57	R\$ 1.778,50
181	Cone de guta-percha principal nº 25	DENTSPLY	ex	50	R\$ 35,57	R\$ 1.778,50
182	Cone de guta-percha principal nº 30	DENTSPLY	ex	50	R\$ 35,57	R\$ 1.778,50
183	Cone de guta-percha principal nº 35	DENTSPLY	ex	50	R\$ 35,57	R\$ 1.778,50
184	Cone de guta-percha principal nº 40	DENTSPLY	ex	50	R\$ 35,57	R\$ 1.778,50
185	Cone de guta-percha principal nº 45 a 80	DENTSPLY	ex	80	R\$ 35,57	R\$ 2.845,60
186	Cone de guta-percha principal nº 15 a 40	DENTSPLY	ex	150	R\$ 35,57	R\$ 5.335,50
187	Cone de papel absorvente nº 45 a 80	DENTSPLY	ex	150	R\$ 35,57	R\$ 5.335,50
188	Conjunto de irrigação e aspiração	AM DISTRIBUIDORA	und	30	R\$ 40,43	R\$ 1.212,90
189	Cunha de madeira individualizada	TDV	und	80	R\$ 34,29	R\$ 2.743,20
190	Detergente enzimático	CICLO FARMA	und	250	R\$ 46,50	R\$ 11.625,00
191	EDTA	BIODINAMICA	und	80	R\$ 9,36	R\$ 748,80
192	Elasico separador (pacote com 1000)	MORELLI	pct	15	R\$ 11,43	R\$ 171,45
193	Faca de Robson	MICRODONT	und	1000	R\$ 2,14	R\$ 2.140,00
194	Capacitores digitais nº 15 a 40	DENTSPLY	und	120	R\$ 155,57	R\$ 18.668,40
195	Incalcúptol	BIODINAMICA	und	25	R\$ 12,43	R\$ 310,75
196	Eugenol	BIODINAMICA	fr	300	R\$ 15,57	R\$ 4.671,00
197	Evidenciador de placa liquido (2 cores)	BIODINAMICA	und	200	R\$ 11,57	R\$ 2.314,00
198	Filme radiográfico periapical	KODAK	und	50	R\$ 175,71	R\$ 8.785,50
199	Fio de sutura (Seda Odontológica 3 0)	JOHNSON	ex	300	R\$ 105,00	R\$ 31.500,00
200	Fio dental (500 metros)	PREVEN	und	150	R\$ 22,57	R\$ 3.385,50
201	Fita matriz de Aço 5mm	MICRODONT	und	500	R\$ 5,71	R\$ 2.855,00
202	Fita matriz de Aço 7mm	MICRODONT	und	250	R\$ 6,86	R\$ 1.715,00
203	Fita para autoclave	JM	und	350	R\$ 15,71	R\$ 5.498,50
204	Fixador	KODAK	und	100	R\$ 14,29	R\$ 1.429,00

SAÚDE DENTAL COMÉRCIO E REPRESENTAÇÃO LTDA

MATRIZ  
CNPJ 24.280.828/0001-09  
Insc. 16.083.700-8

FILIAL  
CNPJ 24.280.828/0002-90  
Insc. 16.130.007-3  
Av. Floriano Peixoto, 170 Centro

FILIAL  
CNPJ 24.280.828/0003-70  
Insc. 16.238.772-6  
Rua Presidente Eurico Peixoto, 1111 Centro

*[Handwritten signatures and initials]*



# Dentalmed Comércio e Representações Ltda.

Material e Equipamentos odontológicos, hospitalares e laboratoriais.

PREFEITURA MUNICIPAL DE CAJAZEIRAS - PB

Modalidade: COTAÇÃO  
 Processo Nº:  
 Abertura Em: 24/02/16  
 Validade da proposta: 60 DIAS

Nº Modalidade:  
 Horário:

Prazo de Entrega: CONFORME SOLICITADO

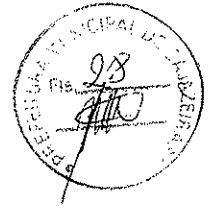
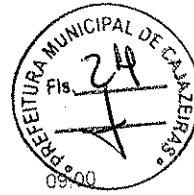

Item Descritivo:	Fabricante:	Und.	Quant.	Vlr. Unit.	Vlr Total	
001	RHOS	UND	15	710,00	10.650,00	
002	AMALGAMADOR DIGITAL CAPSULAR COM AJUSTE DE PREPARO ENTRE 0 E 30 SEGUNDOS	ALT	UND	2	2.100,00	4.200,00
003	APARELHO DE ULTRA-SOM E JATO DE BICARBONATO CONTENDO CAPA DO TRANSDUTOR, PONTA JATO DE BICARBONATO E INSERTO AUTOCLAVÁVEIS. TECLA SELETORA PARA FUNÇÃO DE ULTRA-SOM - JATO DE BICARBONATO. SISTEMA ELETRO-PNEUMÁTICO SINCRONIZADO, COM VÁLVULAS QUE PROPORCIONAM CORTES E ASPIRAÇÕES DA ÁGUA INSTANTANEAMENTE. POTENCIÔMETRO DE AJUSTE FINO PARA A REGULAGEM EXATA DA POTÊNCIA ULTRA-SÔNICA. REGISTROS DE ÁGUA E AR COM AJUSTES. RECIPIENTE PAR. BICARBONATO DE FÁCIL LIMPEZA	ALT	UND	15	960,00	14.400,00
004	APARELHO FOTOPOLIMERIZADOR COM LUZ LED TIMER DE TEMPO PROTETOR OCULAR ACOPLADO E POTÊNCIA ACIMA DE 700MW/C	NEVONI	UND	2	550,00	1.100,00
005	ASPIRADOR CIRURGICO PORTATIL	N MARTINS	UND	3	985,00	2.955,00
006	AVENTAL DE CHUMBO (KIT - ADULTO E INFANTIL)	SCHUSTER	UND	2	3.798,00	7.596,00
007	BOMBA A VÁCUO (POTÊNCIA DE 1/2 HP) PARA DOIS CONSULTÓRIOS	VH	UND	4	260,00	1.040,00
008	CÂMERA ESCURA OPACA PARA REVELAÇÃO DE RAIO-X COM VISOR DESTACÁVEL	CALU	UND	40	550,00	22.000,00
009	CANETA DE ALTA ROTAÇÃO COM SISTEMA PUSH-BUTTON, SPRAY TRIPLO E AUTOCLAVÁVEL	SCHULZ	UND	10	3.780,00	37.800,00
010	COMPRESSOR ODONTOLÓGICO ISENTO DE LUBRIFICAÇÃO A ÓLEO, CILINDRO EM FERRO FUNDIDO COM DOIS PISTÕES. MOTOR ELÉTRICO DE 1,5HP COM PROTEÇÃO TÉRMICA, REGULADOR DE PRESSÃO COM MANÔMETRO RESERVATÓRIO DE AR DE 30 LITROS DRENO MANUAL	KAVO	UND	5	13.000,00	65.000,00
011	CONSULTORIO ODONTOLÓGICO CONTENDO CADEIRA COM ACIONAMENTO ATRAVÉS DE PEDAL DE COMANDO MULTIFUNCIONAL. QUI PROPORCIONA O ACIONAMENTO DO REFLETOR, A MOVIMENTAÇÃO DO ENCOSTO E ASSENTO, EQUIPO COM 3 PONTAS. UNIDADE DE ÁGUA COM SUGADOR E REFLETOR PARA USO ODONTOLÓGICO COM AJUSTE GRADUAL NA INTENSIDADE 20.000 LUX	CALU	UND	30	612,00	18.360,00
012	CONTRA-ÂNGULO COM ROLAMENTO ENCAIXE INTRAMATIC UNIVERSAL E AUTOCLAVÁVEL	ACUMED	UND		220,00	220,00
013	ESFIGMOMANÔMETRO E ESTETOSCÓPIO	KAVO	UND	2	2.100,00	4.200,00
014	KIT BOMBA A VÁCUO COM ACIONAMENTO AUTOMÁTICO E REGULAGEM	NOVAPEX	UND	1	2.600,00	2.600,00
015	LOCALIZADOR APICAL PARA ENDODONTIA	DENT FLEX	UND	30	630,00	18.900,00
016	MICROMOTOR COM ENCAIXE INTRAMATIC UNIVERSAL E AUTOCLAVÁVEL	KAVO	UND	20	790,00	15.800,00
017	MOCHO ODONTOLÓGICO A GÁS COM REGULAGEM DE ALTURA E INCLINAÇÃO DO ENCOSTO. SISTEMA DE ELEVAÇÃO DO ASSENTO, ATRAVÉS DE ALAVANCA LATERAL E BASE COM 5 RODÍZIOS	MEDLEVENSONH	UND	1	125,00	125,00
018	MONITOR DE GLICOSE	BELTEC	UND	2	990,00	1.980,00
019	MOTOR DE BANCADA BELTEC					



# Dentalmed Comércio e Representações Ltda.

Materiais e Equipamentos odontológicos, hospitalares e laboratoriais

PREFEITURA MUNICIPAL DE CAJAZEIRAS - PB

Modalidade: COTAÇÃO  
 Processo Nº:  
 Abertura Em: 24/02/16  
 Validade da proposta: 60 DIAS

Nº Modalidade:  
 Horário: 09:00

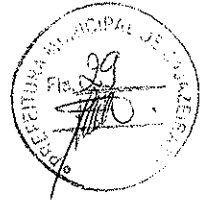
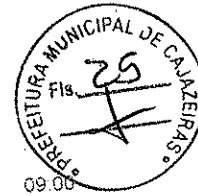

Prazo de Entrega: CONFORME SOLICITADO

Item Descritivo:	Fabricante:	Und.	Quant.	Vlr. Unit.	Vlr. Total	
019	MORETTI	UND	4	350,00	1.400,00	
020	NEGATOSCÓPIO PEQUENO 1 CORPO	UND	2	624,00	1.248,00	
021	NEGATOSCÓPIO GRANDE	UND	15	507,00	7.605,00	
022	PEÇA RETA AUTOCLAVÁVEL	SISPACK	18	1.653,00	29.754,00	
023	SELADORA COM CORPO EM AÇO INOX, BRAÇO DE SELAGEM COM TRAVA, TRILHO DE CORTE DUPLO	SISPACK	20	690,00	13.800,00	
024	SELADORA COMPACTA PARA PAPEL GRAU CIRÚRGICO	ABC	30	13,00	390,00	
025	AFASTADOR CIRÚRGICO FARABEUF	ABC	30	11,00	330,00	
026	AFASTADOR CIRÚRGICO MINESSOTA	PRATA	100	19,00	1.900,00	
027	ALAVANCA INOX RETA	PRATA	100	19,00	1.900,00	
028	ALAVANCA INOX TIPO BANDEIRINHA (KIT RETA, 1L, 1R)	PRATA	100	19,00	1.900,00	
029	ALAVANCA INOX TIPO SELDIN (KIT RETA, 1L, 1R)	PRATA	60	54,00	3.240,00	
030	ALVEOLO TOMO	PRATA	100	12,00	1.200,00	
031	APLICADOR DE HIDRÓXIDO DE CÁLCIO (DUPLO)	AÇONOX	220	18,00	3.960,00	
032	BANDEJAS 22 X 12 X 1,5	PRATA	50	7,10	355,00	
033	BRUNIDOR Nº 33	PRATA	100	7,10	710,00	
034	BRUNIDOR ESCULPIDOR DUPLO Nº 1	ABC	50	14,00	700,00	
035	CABO PARA BISTURI	ABC	200	11,00	2.200,00	
036	CABO PARA ESPELHO	AÇONOX	50	55,05	2.802,50	
037	CAIXA METÁLICA COM TAMPA 20 X 10 X 5 CM	PRATA	KIT	30	21,00	630,00
038	CALCADOR DE PAIVA PARA ENDODONTIA (KIT 4 PEÇAS)	PRATA	UND	10	11,00	110,00
039	CINZEL ANGULADO	PRATA	UND	10	11,00	110,00
039	CINZEL RETO					





# Dentalmed Comércio e Representações Ltda.

Material e Equipamentos odontológicos, hospitalares e laboratoriais.

PREFEITURA MUNICIPAL DE CAJAZEIRAS - PB

Modalidade: COTAÇÃO

Processo Nº:

Abertura Em: 24/02/16

Validade da proposta: 60 DIAS

Nº Modalidade:

Horário:

Prazo de Entrega: CONFORME SOLICITADO

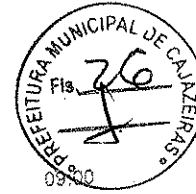

Item Descritivo.	Fabricante	Und.	Quant.	Vir. Unit.	Vir. Total
040	SHARP BOX	UND	240	3,95	948,00
041	COLETOR DE MATERIAL PÉRFURO-CORTANTE 3L	UND	100	9,90	990,00
042	CONDENSADOR DE AMÁLGAMA WARD Nº 1	UND	100	9,90	990,00
043	CONDENSADOR DE AMÁLGAMA WARD Nº 2	UND	100	9,90	990,00
044	CONDENSADOR DE AMÁLGAMA WARD Nº 3	AÇONOX	30	31,00	930,00
045	CUBETA DE INOX PARA SORO	PRATA	10	43,00	430,00
046	CURETA GOLDMAN FOX Nº 1	PRATA	10	43,00	430,00
047	CURETA GOLDMAN FOX Nº 2	PRATA	10	43,00	430,00
048	CURETA GOLDMAN FOX Nº 3	PRATA	100	12,00	1.200,00
049	CURETA GRACEY Nº 11-12	PRATA	100	12,00	1.200,00
050	CURETA GRACEY Nº 13-14	PRATA	100	12,00	1.200,00
051	CURETA GRACEY Nº 5-6	PRATA	100	12,00	1.200,00
052	CURETA GRACEY Nº 7-8	PRATA	100	13,00	1.300,00
053	CURETA DE LUCAS	PRATA	150	13,00	1.950,00
054	CURETA MACCALL Nº 1-10	PRATA	150	13,00	1.950,00
055	CURETA MACCALL Nº 13-14	PRATA	150	13,00	1.950,00
056	CURETA MACCALL Nº 17-18	PRATA	100	11,00	1.100,00
057	CURETA PARA DENTINA Nº 11.5	PRATA	100	11,00	1.100,00
058	CURETA PARA DENTINA Nº 17/18	PRATA	100	11,00	1.100,00
059	CURETA PARA DENTINA Nº 5	PRATA	150	10,69	1.603,50
060	CURETA PARA PULPOTOMIA Nº 1	PRATA	100	29,00	2.900,00
060	CURETA UNIVERSAL H6-H7				

Varejo - Av. Sen. Salgado Filho, 1660 - Lagoa Nova - Natal/RN - CEP 59.056-000 - CNPJ 16.826.043/0002-41 - Insc. Est.: 20.276.347-1  
 Atacado - Rua Dr. Poty Nobrega 1945 - Lagoa Nova - Natal/RN - CEP 59.056-180 - CNPJ 16.826.043/0001-60 - Insc. Est.: 20.275.760-9  
 Fone/Fax: (84) 3206-5408 - licitacao@dentalmednatal.com.br



# Dentalmed Comércio e Representações Ltda.

Materialis e Equipamentos odontológicos, hospitalares e laboratoriais

PREFEITURA MUNICIPAL DE CAJAZEIRAS - PB

Modalidade: COTAÇÃO  
 Processo Nº:  
 Abertura Em: 24/02/16  
 Validade da proposta: 60 DIAS

Nº Modalidade:  
 Horário: 09:00  
 Prazo de Entrega: CONFORME SOLICITADO

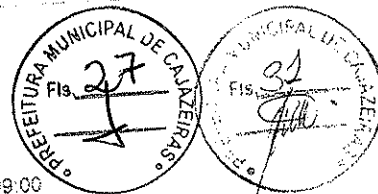

Item Descritivo	Fabricante:	Und.	Quant.	Vlr. Unit.	Vlr. Total
061	PRATA	UND	30	21,00	630,00
062	DESCOLADOR DE MOLT	UND	100	9,00	900,00
063	ESPÁTULA DE INSERÇÃO Nº 1	UND	100	69,00	6.900,00
064	ESPÁTULA DE TITÂNIO PARA INSERÇÃO DE RESINA COMPOSTA	UND	100	9,99	999,00
065	ESPATULA Nº 7	UND	100	9,99	999,00
066	ESPATULA PARA CIMENTO Nº 24	UND	100	9,99	999,00
067	ESPATULA PARA CIMENTO Nº 36	UND	1200	4,50	5.400,00
068	ESPELHO BUCAL	UND	40	54,00	2.160,00
069	FORCEPS ADULTO Nº 1	UND	80	54,00	4.320,00
070	FORCEPS ADULTO Nº 150	UND	80	54,00	4.320,00
071	FORCEPS ADULTO Nº 151	UND	80	54,00	4.320,00
072	FORCEPS ADULTO Nº 16	UND	80	54,00	4.320,00
073	FORCEPS ADULTO Nº 17	UND	80	54,00	4.320,00
074	FORCEPS ADULTO Nº 18L	UND	80	54,00	4.320,00
075	FORCEPS ADULTO Nº 15R	UND	40	54,00	2.160,00
076	FORCEPS ADULTO Nº 65	UND	40	54,00	2.160,00
077	FORCEPS ADULTO Nº 69	UND	30	54,00	1.620,00
078	FORCEPS INFANTIL Nº 150	UND	30	54,00	1.620,00
079	FORCEPS INFANTIL Nº 151	UND	30	54,00	1.620,00
080	FORCEPS INFANTIL Nº 16	UND	30	54,00	1.620,00
081	FORCEPS INFANTIL Nº 17	UND	30	54,00	1.620,00
082	FORCEPS INFANTIL Nº 18L	UND	30	54,00	1.620,00

*[Handwritten signatures and initials]*



# Dentalmed Comércio e Representações Ltda.

Material e Equipamentos odontológicos, hospitalares e laboratoriais

PREFEITURA MUNICIPAL DE CAJAZEIRAS - PB

Modalidade: COTAÇÃO  
 Processo Nº:  
 Abertura Em: 24/02/16  
 Validade da proposta: 60 DIAS

Nº Modalidade:  
 Horário: 09:00



Prazo de Entrega: CONFORME SOLICITADO

Item Descritivo:	Fabricante:	Und.	Quant.	Vlr. Unit	Vlr Total
082 FORCEPS INFANTIL Nº 18R	BRASVAL	UND	30	54,00	1 620,00
083 GENGVOTOMO DE HIRKLAND Nº 15/16	PRATA	UND	30	29,00	870,00
084 GENGVOTOMO DE ORBAN N 1/2	PRATA	UND	30	42,00	1 260,00
085 HOLLEMBACK 3S	PRATA	UND	100	7,99	799,00
086 HOLLEMBACK 3SS	PRATA	UND	100	7,99	799,00
087 KIT DE IRRIGAÇÃO PARA ENDODONTIA 5ML	KONNEN	UND	100	54,00	5 400,00
088 LIMA ÓSSEA PARA CIRURGIA	PRATA	UND	20	38,00	760,00
089 LIMA OSSEA PARA PERIODONTIA	PRATA	UND	10	38,00	380,00
090 MARTELO	PRATA	UND	5	51,00	255,00
091 PINÇA CLINICA	ABC	UND	200	14,40	2 880,00
092 PLACA DE VIDRO	IODONTOSUL	UND	100	21,00	2 100,00
093 PORTA AGULHA TIPO MATHIEU 14 CM	ABC	UND	60	39,00	2 340,00
094 PORTA AGULHA TIPO MAYO 14 CM	ABC	UND	50	30,00	1 500,00
095 PORTA-ALGODÃO	AÇONOX	UND	30	52,00	1 560,00
096 PORTA-AMÁLGAMA (METAL)	MED COMPANY	UND	50	32,00	1 600,00
097 PORTA AMÁLGAMA (PLÁSTICO)	JON	UND	180	18,00	2 580,00
098 PORTA-AMÁLGAMA INFANTIL	JON	UND	40	45,00	1 800,00
099 PORTA GAZE	AÇONOX	UND	20	38,00	760,00
100 PORTA-MATRIZ DE TOFLEMIRE	PRATA	UND	100	31,00	3 100,00
101 POSICIONADOR RADIOGRÁFICO AUTOCLAVÁVEL	PRISMA	UND	15	85,00	1 275,00
102 POTE DAPPEN (PLÁSTICO)	INDUSBELLO	UND	80	3,45	276,00



# Dentalmed Comércio e Representações Ltda.

Material e Equipamentos odontológicos, hospitalares e laboratoriais.

PREFEITURA MUNICIPAL DE CAJAZEIRAS - PB

Modalidade: COTAÇÃO  
 Processo Nº:  
 Abertura Em: 24/02/16  
 Validade da proposta: 60 DIAS

Nº Modalidade:

Horário:

09:00

Prazo de Entrega: CONFORME SOLICITADO



Item Descritivo	Fabricante:	Und.	Quant.	Vlr. Unit.	Vlr. Total
103 POTE DAPPEN (VIDRO)	INDUSBELLO	UND	100	5,55	555,00
104 SERINGA CARPULE COM REFLUXO	MED COMPANY	UND	100	27,00	2 700,00
106 SONDAS DE NABERS	PRATA	UND	40	8,30	332,00
107 SONDAS EXPLORADORAS Nº 5 (DUPLA)	PRATA	UND	20	38,00	760,00
108 SONDAS PERIODONTAIS MILIMETRADAS COM MARCA ATÉ 15MM	PRATA	UND	200	11,00	2 200,00
109 SUGADOR CIRURGICO DE METAL	PRATA	UND	40	39,60	1 584,00
110 TESOURA CURVA	ABC	UND	20	14,00	280,00
111 TESOURA RETA	ABC	UND	80	39,60	3 168,00
112 ACIDO FOSFORICO GEL 37% COM 2.5 ML (KIT COM 3 SERINGAS)	FGM	UND	120	39,60	4 752,00
113 ACIDO POLIACRILICO GEL 11%	FGM	UND	220	15,00	3 300,00
114 ADESIVO DENTAL DE (DENTINA-ESMALTE)	FGM	UND	60	21,00	1 260,00
115 AGUA DESTILADA (5 LITROS)	VIGODENT	FRS	250	61,00	15 250,00
116 AGUA OXIGENADA (1 LITRO)	FORTSAN	UND	500	6,00	3 000,00
117 AGULHA GENGIVAL CURTA 30G (CAIXA COM 100)	VIC PHARMA	UND	150	5,90	885,00
118 AGULHA PARA CALEN	DFL	CXA	250	38,00	9 500,00
119 ALCOOL 70% (1 LITRO)	SS WHITE	CXA	50	71,00	3 550,00
120 ALGODÃO EM ROLINHO	CNA	UND	250	8,15	2 040,00
121 ALGODÃO EM ROLO (PACOTE COM 500G)	MANUFATORA	PCT	1000	3,00	3 000,00
122 ANESTÉSICO INJETÁVEL COM VASOCONSTRICTOR (ARTICAÍNA 4%) 1:100000	NATHALYA	PCT	200	19,00	3 800,00
123 ANESTÉSICO INJETÁVEL COM VASOCONSTRICTOR (LIDOCAÍNA 2%) 1:50000	DFL	CXA	60	120,00	7 200,00
	CRISTALIA	CXA	500	46,00	23 000,00

*[Handwritten signatures and initials]*



# Dentalmed Comércio e Representações Ltda.

Materiais e Equipamentos odontológicos, hospitalares e laboratoriais.

PREFEITURA MUNICIPAL DE CAJAZEIRAS - PB

Modalidade: COTAÇÃO  
 Processo Nº:  
 Abertura Em: 24/02/16  
 Validade da proposta: 60 DIAS

Nº Modalidade:  
 Horário: 09:00  
 Prazo de Entrega: CONFORME SOLICITADO

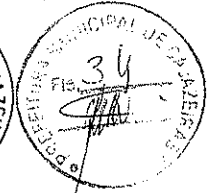

Item Descritivo:	Fabricante:	Und.	Quant.	Vlr. Unit.	Vlr. Total
124 ANESTÉSICO INJETÁVEL COM VASOCONSTRICTOR (LIDOCAÍNA 2%) 1:100000	CRISTALIA	CXA	200	46,00	9 200,00
125 ANESTÉSICO INJETÁVEL COM VASOCONSTRICTOR (MEPIVACAÍNA 2%) 1:100000	DFL	CXA	80	102,00	8 160,00
26 ANESTÉSICO INJETÁVEL COM VASOCONSTRICTOR (MEPIVACAÍNA 2%) 1:100000	DFL	CXA	80	91,00	7 280,00
126 ANESTÉSICO INJETÁVEL COM VASOCONSTRICTOR (PRILOCAÍNA 3%)	CRISTALIA	CXA	200	48,00	9 600,00
127 ANESTÉSICO INJETÁVEL SEM VASOCONSTRICTOR (LIDOCAÍNA 2%)	DFL	CXA	80	120,00	9 600,00
128 ANESTÉSICO INJETÁVEL SEM VASOCONSTRICTOR (MEPIVACAÍNA 3%)	DFL	UND	250	7,44	1 860,00
129 ANESTÉSICO TÓPICO GEL COM SABOR	EURONDA	PCT	250	19,00	4 750,00
30 BABADOR DESCARTÁVEL (PACOTE COM 100)	BIODINAMICA	UND	10	33,00	330,00
131 BICARBONATO DE SÓDIO PARA PROFILAXIA	DENTSPLY	KIT	100	85,00	8 500,00
132 BORRACHA ABRASIVA PARA ACABAMENTO DE RESINA (KIT MISTO COM FORMATO EM TAÇA, DISCO E PÉRA)	KAVO	UND	60	15,00	900,00
133 BROCA CARBIDE CIRÚRGICA Nº 702 (HASTE LONGA)	KAVO	UND	60	15,00	900,00
134 BROCA CARBIDE CIRÚRGICA Nº 703 (HASTE LONGA)	KAVO	UND	60	15,00	900,00
135 BROCA CARBIDE CIRÚRGICA ESFÉRICA	FAVA	UND	600	5,50	3 300,00
136 BROCA DIAMANTADA 1011	FAVA	UND	600	5,50	3 300,00
137 BROCA DIAMANTADA 1012	FAVA	UND	200	5,50	1 100,00
138 BROCA DIAMANTADA 1012HL	FAVA	UND	600	5,50	3 300,00
139 BROCA DIAMANTADA 1013	FAVA	UND	800	5,50	4 400,00
140 BROCA DIAMANTADA 1014	FAVA	UND	200	5,50	1 100,00
141 BROCA DIAMANTADA 1014HL	FAVA	UND	600	5,50	3 300,00
142 BROCA DIAMANTADA 1015	FAVA	UND	600	5,50	3 300,00
143 BROCA DIAMANTADA 1016	FAVA	UND	100	5,50	550,00
144 BROCA DIAMANTADA 1016HL	FAVA	UND	100	5,50	550,00

Varejo - Av. Sen. Saigado Filho, 1680 - Lagoa Nova - Natal/RN - CEP 59.056-000 - CNPJ 16.826.043/0002-41 - Insc. Est.: 20.278.347-1  
 Atacado - Rua Dr. Poty Nobrega, 1945 - Lagoa Nova - Natal/RN - CEP 59.056-180 - CNPJ 16.826.043/0001-60 - Insc. Est.: 20.275.790-9  
 Fone/Fax: (84) 3206-5408 - fitecao@dentalmednatal.com.br

*(Handwritten signatures and marks)*



# Dentalmed Comércio e Representações Ltda.

Materiais e Equipamentos odontológicos, hospitalares e laboratoriais.

PREFEITURA MUNICIPAL DE CAJAZEIRAS - PB

Modalidade: COTAÇÃO  
 Processo Nº:  
 Abertura Em: 24/02/18  
 Validade da proposta: 60 DIAS

Nº Modalidade:

Horário: 09:00

Prazo de Entrega: CONFORME SOLICITADO

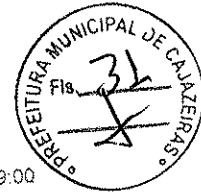

Item Descritivo	Fabricante:	Und.	Quant.	Vir. Unit.	Vir Total
145	FAVA	UND	600	5,50	3.300,00
146	FAVA	UND	600	5,50	3.300,00
147	FAVA	UND	600	5,50	3.300,00
148	FAVA	UND	600	5,50	3.300,00
149	FAVA	UND	500	5,50	2.750,00
150	FAVA	UND	600	5,50	3.300,00
151	FAVA	UND	500	5,50	2.750,00
152	FAVA	UND	600	5,50	3.300,00
153	FAVA	UND	500	5,50	2.750,00
154	FAVA	UND	600	5,50	3.300,00
155	DENTSPLY	UND	30	42,00	1.260,00
156	DENTSPLY	UND	300	10,00	3.000,00
157	DENTSPLY	UND	10	42,00	420,00
158	JON	UND	80	19,00	1.520,00
159	SS WHITE	UND	30	58,00	1.740,00
160	SS WHITE	UND	30	58,00	1.740,00
161	SDI	POT	50	1.008,00	50.400,00
162	SDI	POT	30	1.344,00	40.320,00
163	TDV	UND	80	55,00	4.400,00
164	TECHNEW	UND	4	85,00	340,00
165					

Varejo - Av Sen Salgado Filho, 1680 - Lagoa Nova - Natal/RN - CEP 59.056-000 - CNPJ 16.826.043/0002-41 - Insc. Est.: 20.276.347-1  
 Atacado - Rua Dr. Paty Nobrega, 1945 - Lagoa Nova - Natal/RN - CEP 59.056-160 - CNPJ 16.826.043/0001-60 - Insc. Est.: 20.275.760-9  
 Fone/Fax: (84) 3205-5408 licitacao@dentalmednatal.com.br



# Dentalmed Comércio e Representações Ltda.

Materialis e Equipamentos odontológicos, hospitalares e laboratoriais.

PREFEITURA MUNICIPAL DE CAJAZEIRAS - PB

Modalidade: COTAÇÃO  
 Processo Nº:  
 Abertura Em: 24/02/16  
 Validade da proposta: 60 DIAS

Nº Modalidade:

Horário: 09:00

Prazo de Entrega: CONFORME SOLICITADO



Item	Descrição	Fabricante	Und.	Quant.	Vir. Unit.	Vir. Total	
136	CIMENTO DE HIDRÓXIDO DE CÁLCIO	TECHNEW	CXA	150	35,00	5.250,00	
137	CIMENTO DE IONÓMERO DE VIDRO R E/OU C (PÓ E LÍQUIDO)	SS WHITE	CXA	220	72,00	15.840,00	
138	CIMENTO OBTURADOR DE CANAL (SEM EUGENOL)	TECHNEW	UND	20	89,00	1.780,00	
139	CIMENTO MTA REPARADOR BRANCO	ANGELUS	CXA	5	384,00	1.920,00	
140	CLOREXIDINA 0.12% (BOCHECHO) 2L	SANIFIL	UND	100	18,00	1.800,00	
141	CLOREXIDINA 0.2% (LIMPEZA DE CAVIDADE)	SANIFIL		18	100	21,00	2.100,00
142	CLOREXIDINA 2% (DEGERMANTE)	VIC PHARMA	LTR	20	29,00	580,00	
143	COLGADURA INDIVIDUAL PARA RAO X	PRISMA	UND	90	9,98	898,20	
144	COMPRESSA DE GAZE 7,5 X 7 5 (9 FIOS COM 500 UNIDADES)	MB TEXTIL	PCT	50	28,00	1.400,00	
145	CONE DE GUTA-PERCHA ACESSÓRIO R1/R3/R4 OU FM	DENTSPLY	CXA	150	38,00	5.700,00	
146	CONE DE GUTA-PERCHA ACESSÓRIO R7 OU FF	DENTSPLY	CXA	100	38,00	3.800,00	
147	CONE DE GUTA-PERCHA ACESSÓRIO XF, FF, F	DENTSPLY	CXA	150	38,00	5.700,00	
148	CONE DE GUTA-PERCHA PRINCIPAL Nº 15	DENTSPLY	CXA	50	38,00	1.900,00	
149	CONE DE GUTA-PERCHA PRINCIPAL Nº 20	DENTSPLY	CXA	50	38,00	1.900,00	
150	CONE DE GUTA-PERCHA PRINCIPAL Nº 25	DENTSPLY	CXA	50	38,00	1.900,00	
151	CONE DE GUTA-PERCHA PRINCIPAL Nº 30	DENTSPLY	CXA	50	38,00	1.900,00	
152	CONE DE GUTA-PERCHA PRINCIPAL Nº 35	DENTSPLY	CXA	50	38,00	1.900,00	
153	CONE DE GUTA-PERCHA PRINCIPAL Nº 40	DENTSPLY	CXA	80	38,00	3.040,00	
154	CONE DE GUTA-PERCHA PRINCIPAL Nº 45 A 80	DENTSPLY	CXA	150	35,00	5.250,00	
155	CONE DE PAPEL ABSORVENTE Nº 15 A 40	DENTSPLY	CXA	100	35,00	3.500,00	
156	CONE DE PAPEL ABSORVENTE Nº 45 A 80	DENTSPLY	CXA	100	35,00	3.500,00	

*[Handwritten signatures and marks]*



# Dentalmed Comércio e Representações Ltda.

Materiais e Equipamentos odontológicos, hospitalares e laboratoriais.

PREFEITURA MUNICIPAL DE CAJAZEIRAS - PB

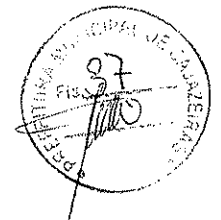

Modalidade: COTAÇÃO  
 Processo Nº:  
 Abertura Em: 24/02/16  
 Validade da proposta: 60 DIAS

Nº Modalidade:  
 Horário: 09:00  
 Prazo de Entrega: CONFORME SOLICITADO

Item Descritivo	Fabricante	Unid.	Quant.	Vir. Unit	Vir. Total
187	DENTSPLY	CXA	30	59,00	1.770,00
188	IODONTOSUL	UND	80	15,00	1.200,00
189	VIC PHARMA	UND	250	38,00	9.500,00
190	IODONTOSUL	UND	80	11,00	880,00
191	D. MORELLI	PCT	15	38,00	570,00
192	PREVEN	UND	1000	2,58	2.580,00
193	DENTSPLY	UND	120	141,00	16.920,00
194	IODONTOSUL	UND	25	13,00	325,00
195	IODONTOSUL	FRS	300	13,00	3.900,00
196	IODONTOSUL	UND	200	16,00	3.200,00
197	KODAK	UND	50	165,00	8.250,00
198	TECHNEW	CXA	300	58,00	17.400,00
199	HILLO	UND	150	15,00	2.250,00
200	PREVEN	UND	500	3,65	1.825,00
201	PREVEN	UND	250	3,65	912,50
202	MISSNER	UND	350	5,95	2.082,50
203	KODAK	UND	100	13,00	1.300,00
204	DFL	UND	350	7,55	2.642,50
205	DENTSPLY	UND	150	14,00	2.100,00
206	TEXCARE	UND	200	48,00	9.600,00
207	RIOQUIMICA	UND	200	46,00	9.200,00

Varejo - Av. Sen. Salgado Filho, 1680 - Lagoa Nova - Natal/RN - CEP 59.056-000 - CNPJ 16.826.043/0002-41 - Insc. Est. 20.276.347-1  
 Atacado - Rua Dr. Poty Nobrega, 1945 - Lagoa Nova - Natal/RN - CEP 59.056-180 - CNPJ 16.826.043/0001-60 - Insc. Est. 20.276.750-9  
 Fone/Fax: (84) 3206-5408 - licitacao@dentalmednatal.com.br

*(Handwritten signatures and initials)*





# Dentalmed Comércio e Representações Ltda.

Materiais e Equipamentos odontológicos, hospitalares e laboratoriais

PREFEITURA MUNICIPAL DE CAJAZEIRAS - PB

Modalidade: COTAÇÃO  
 Processo Nº:  
 Abertura Em: 24/02/16  
 Validade da proposta: 60 DIAS

Nº Modalidade:  
 Horário:  
 Prazo de Entrega: CONFORME SOLICITADO

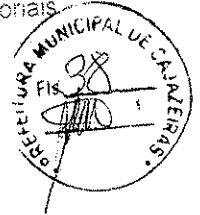

Item	Descrição	Fabricante	Und	Quant	Vlr. Unit	Vlr. Total
206	GRAU CIRÚRGICO 8CMX100M (ROLO)	ESTERILCARE	UND	250	59,00	14.750,00
207	GRAU CIRÚRGICO 10CMX100M (ROLO)	ESTERILCARE	UND	250	65,00	16.250,00
210	GRAU CIRÚRGICO 15CMX100M (ROLO)	ESTERILCARE	UND	400	103,00	41.200,00
211	GRAU CIRÚRGICO 20CMX100M (ROLO)	ESTERILCARE	UND	250	136,00	34.000,00
212	HEMOSTÁTICO	TECHNEW	UND	140	19,20	2.688,00
213	HIDROXIDO DE CALCIO PA (PÓ)	IODONTOSUL	UND	180	7,55	1.359,00
214	HIPOCLORITO DE SÓDIO 0.5%	IODONTOSUL	UND	40	11,00	440,00
215	HIPOCLORITO DE SÓDIO 2.5%	IODONTOSUL	UND	20	15,00	300,00
216	LAMINA DE BISTURI Nº 15 (CAIXA COM 100)	LAMEDIO	CXA	20	35,00	700,00
217	LÂMINA DE BISTURI Nº 15C (CAIXA COM 100)	LAMEDIO	CXA	20	35,00	700,00
218	LÂMINA DE BISTURI Nº 15C (CAIXA COM 100)	DENTSPLY	CXA	30	45,00	1.350,00
219	LIMA HEDSTROEM Nº 15 A 40 (25MM)	DENTSPLY	CXA	50	45,00	2.250,00
220	LIMA K FLEXO-FILE Nº 15 A 40 (25MM)	DENTSPLY	CXA	30	45,00	1.350,00
221	LIMA K FLEXO-FILE Nº 45 A 80 (25MM)	DENTSPLY	CXA	20	45,00	900,00
222	LIMA K Nº 15 A 40 (31MM)	DENTSPLY	CXA	20	45,00	900,00
223	LIMA K Nº 45 A 80 (31MM)	DENTSPLY	CXA	20	55,00	1.100,00
224	LIMA K SÉRIE ESPECIAL Nº 6 8 10	EMBRAMAC	CXA	1000	29,00	29.000,00
225	LUVAS DE LATEX PROCEDIMENTO P (CAIXA COM 100)	EMBRAMAC	CXA	800	29,00	23.200,00
226	LUVAS DE LATEX PROCEDIMENTO M (CAIXA COM 100)	EMBRAMAC	CXA	500	29,00	14.500,00
227	LUVAS DE LATEX PROCEDIMENTO G (CAIXA COM 100)	EMBRAMAC	CXA	30	25,00	750,00
228	LUVAS DE VINIL PROCEDIMENTO M (CAIXA COM 100)	EMBRAMAC	CXA	30	25,00	750,00
229	MÁSCARA TRIPLA COM ELÁSTICO	LABOR IMPORT	CXA	400	12,00	4.800,00



# Dentalmed Comércio e Representações Ltda.

Materiais e Equipamentos odontológicos, hospitalares e laboratoriais.

PREFEITURA MUNICIPAL DE CAJAZEIRAS - PB

Modalidade: COTAÇÃO  
 Processo Nº:  
 Abertura Em: 24/02/16  
 Validade da proposta: 60 DIAS

Nº Modalidade:  
 Horário: 09:00

Prazo de Entrega: CONFORME SOLICITADO



Item Descritivo	Fabricante	Und.	Quant.	Vir. Unit.	Vir. Total
229	DENTSPLY	CXA	50	95,00	4.750,00
230	DENTSPLY	CXA	50	95,00	4.750,00
231	UNIVERSAL	UND	80	25,00	2.000,00
232	FAPI	UND	300	22,00	6.600,00
233	PANARELO	FRS	100	24,00	2.400,00
234	IODONTOSUL	UND	300	13,00	3.900,00
235	VIGODENT	UND	200	9,10	1.820,00
236	JON	UND	50	29,00	1.450,00
238	IODONTOSUL	UND	100	8,55	855,00
237	FGM	UND	480	17,00	8.160,00
238	IODONTOSUL	UND	200	16,00	3.200,00
239	JON	UND	20	18,00	360,00
240	DENTSPLY	UND	180	75,00	13.500,00
241	DENTSPLY	UND	360	75,00	27.000,00
242	DENTSPLY	UND	360	75,00	27.000,00
243	DENTSPLY	UND	300	75,00	22.500,00
244	DENTSPLY	UND	150	75,00	11.250,00
245	DENTSPLY	UND	150	75,00	11.250,00
246	DENTSPLY	UND	100	75,00	7.500,00
247	DENTSPLY	UND	100	75,00	7.500,00
248	DENTSPLY	UND	80	75,00	6.000,00
249					

*(Handwritten signatures and initials)*



# Dentalmed Comércio e Representações Ltda.

Materialis e Equipamentos odontológicos, hospitalares e laboratoriais

PREFEITURA MUNICIPAL DE CAJAZEIRAS - PB

Modalidade: COTAÇÃO

Processo Nº:

Abertura Em: 24/02/16

Validade da proposta: 60 DIAS

Nº Modalidade:

Horário:

Prazo de Entrega: CONFORME SOLICITADO



Item Descritivo	Fabricante:	Und.	Quant.	Vlr. Unit	Vlr. Total
250	DENTSPLY	UND	80	75,00	6.000,00
RESINA NANOHÍBRIDA FOTOPOLIMERIZÁVEL OA3	DENTSPLY	UND	100	75,00	7.500,00
251	DFL	UND	50	41,00	2.050,00
RESINA NANOHÍBRIDA FOTOPOLIMERIZÁVEL T	DFL	UND	50	41,00	2.050,00
252	DFL	UND	50	41,00	2.050,00
RESINA FLUIDA TIPO FLOW A2	KODAK	UND	100	13,00	1.300,00
253	DENTSCLER	UND	20	28,00	560,00
RESINA FLUIDA TIPO FLOW A3	VIC PHARMA	UND	240	32,00	7.680,00
254	JUREMA	UND	7000	69,00	483.000,00
REVELADOR	DFL	UND	100	37,00	3.700,00
255	EMBRAMAC	UND	300	0,48	144,00
SACA BROCA UNIVERSAL	G. VIANA	UND	200	5,16	1.032,00
256	EURONDA	PCT	600	7,92	4.752,00
SABONETE CREMOSO (1 LITRO)	PREVEN	UND	600	2,00	1.200,00
257	INJECTA	ENV	400	9,00	3.600,00
SACO DE LIXO INFECTANTE 100 LTR	INJECTA	ENV	300	12,00	3.600,00
258	INJECTA	ENV	300	4,58	1.365,00
SELANTE DE SUPERFÍCIE FOTOPOLIMERIZÁVEL	IODONTOSUL	UND	80	8,55	684,00
259	DESCARPACK	CXA	250	16,00	4.000,00
SERINGA DESCARTÁVEL 3ML	IODONTOSUL	UND	200	25,00	5.000,00
260	SS WHITE	UND	150	15,36	2.304,00
SORO FISIOLÓGICO (500 ML)	SS WHITE	UND	150	27,60	4.140,00
261					
SUGADOR DESCARTÁVEL (PACOTE COM 40)					
262					
TAÇA DE BORRACHA					
263					
TIRA DE LIXA PARA AMÁLGA MA 4MM					
264					
TIRA DE LIXA PARA RESINA 4MM					
265					
TIRA DE POLIÉSTER					
266					
TRICRESOL FORMALINA					
267					
TOUCA DESCARTAVEL (EMBALAGEM - 100 UNIDADES)					
268					
VASELINA SÓLIDA					
269					
VERNIZ CAVITÁRIO					
270					
VERNIZ COM FLUOR					

Varejo - Av Sen Salgado Filho, 1680 - Lagoa Nova - Natal/RN - CEP 59.056-000 - CNPJ 16.826.043/0002-41 - Insc. Est.: 20.276.347-1  
 Atacado - Rua Dr. Poty Nobrega, 1945 - Lagoa Nova - Natal/RN - CEP 59.056-180 - CNPJ 16.826.043/0001-60 - Insc. Est.: 20.275.760-9  
 Fone/Fax: (84) 3206-5408 - licitacao@dentaimednatal.com.br

*[Handwritten signatures and marks]*



# Dentalmed Comércio e Representações Ltda.

Materials e Equipamentos odontológicos, hospitalares e laboratoriais

PREFEITURA MUNICIPAL DE CAJAZEIRAS - PB

Modalidade: COTAÇÃO  
 Processo Nº:  
 Abertura Em: 24/02/16  
 Validade da proposta: 60 DIAS  
 Item Descritivo:

Nº Modalidade:  
 Horário: 09.00

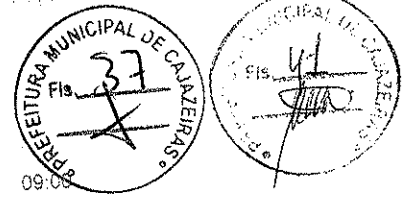

Prazo de Entrega: CONFORME SOLICITADO

Fabricante:	Und	Quant	Vir. Unit.	Vir Total:
			Total Geral...:	1 820.199.70

(UM MILHAO OITOCENTOS E VINTE MIL E CENTO E NOVENTA E NOVE REAIS E SETENTA CENTAVOS)

Observações:

TANAMARA SANTOS  
 SETOR DE LICITAÇÃO

16.826.043/0001-60  
 DentalMed Com. e Rep. Ltda  
 Rua Dr. Poty Nóbrega, 1945  
 Lagoa Nova - CEP: 59.056-180  
 Natal/RN



ESTADO DA PARAÍBA  
FUNDO MUNICIPAL DE SAÚDE DE CAJAZEIRAS



REF.: PROCESSO LICITATÓRIO  
OBJETO: AQUISIÇÃO DE MATERIAIS E EQUIPAMENTOS ODONTOLÓGICOS, DE FORMA PARCELADA, DESTINADOS A SECRETARIA DE SAÚDE DO MUNICÍPIO DE CAJAZEIRAS - PB.

**DECLARAÇÃO**

Conforme solicitado, declaramos haver disponibilidade orçamentária para execução do objeto relativo à contratação em tela:

Recursos Próprios do Município de Cajazeiras:  
02.100 - SECRETARIA MUNICIPAL DE SAÚDE  
10.301.209.2043 - MANUT. DA SECRETARIA MUNICIPAL DE SAÚDE  
33.90.30 - MATERIAL DE CONSUMO  
44.90.52 - EQUIPAMENTOS E MATERIAL PERMANENTE  
003 - SUS  
008 - FUS  
02.130 - FUNDO MUNICIPAL DE SAÚDE  
10.301.1011.2059 - MANUNTEÇÃO DA ESTRATÉGIA SAÚDE DA FAMÍLIA - ESF  
33.90.30 - MATERIAL DE CONSUMO  
44.90.52 - EQUIPAMENTOS E MATERIAL PERMANENTE  
003 - SUS  
008 - FUS  
10.301.1013.2062 - MANUNTEÇÃO DO PROGRAMA SAÚDE BUCAL  
33.90.30 - MATERIAL DE CONSUMO  
44.90.52 - EQUIPAMENTOS E MATERIAL PERMANENTE  
003 - SUS  
008 - FUS

Cajazeiras - PB, 28 de Março de 2016.

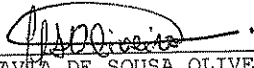
  
\_\_\_\_\_  
JOSEFA FLÁVIA DE SOUSA OLIVEIRA  
Tesoureira





**PREFEITURA MUNICIPAL DE CAJAZEIRAS  
SECRETARIA DE ADMINISTRAÇÃO  
SETOR DE CONTABILIDADE**

**OBJETO: AQUISIÇÃO DE MATERIAIS E EQUIPAMENTOS ODONTOLÓGICOS  
DESTINADOS A SECRETARIA DE SAÚDE DO MUNICÍPIO DE CAJAZEIRAS - PB.**

**INFORMAÇÃO – DOTAÇÃO ORÇAMENTARIA/2016**

Em atendimento a solicitação datada de 01 de Março de 2016, apresentamos abaixo a dotação Orçamento/2016, para atender ao objeto em epigrafe.

**02.100 – SECRETARIA MUNICIPAL DE SAÚDE**

- 10.301.209.2043 – MANUT. DA SECRETARIA MUNICIPAL DE SAÚDE
- 33.90.30 - MATERIAL DE CONSUMO
- 44.90.52 – EQUIPAMENTOS E MATERIAL PERMANENTE
- 003 - SUS
- 008 – FUS

**02.130 – FUNDO MUNICIPAL DE SAÚDE**

- 10.301.1011.2059 – MANUTENÇÃO DA ESTRATÉGIA SAÚDE DA FAMÍLIA – ESF
- 33.90.30 - MATERIAL DE CONSUMO
- 44.90.52 – EQUIPAMENTOS E MATERIAL PERMANENTE
- 003 - SUS
- 008 – FUS
  
- 10.301.1013.2062 – MANUNTEÇÃO DO PROGRAMA SAÚDE BUCAL
- 33.90.30 - MATERIAL DE CONSUMO
- 44.90.52 – EQUIPAMENTOS E MATERIAL PERMANENTE
- 003 - SUS
- 008 – FUS

Cajazeiras, PB, 01 de Março de 2016



ESTADO DA PARAÍBA  
FUNDO MUNICIPAL DE SAÚDE DE CAJAZEIRAS  
GABINETE DO SECRETÁRIO



**AUTORIZAÇÃO**

Autorizo a Comissão Permanente de Licitação, a realizar procedimento licitatório, na modalidade exigida pela legislação em vigor, destinada a:

AQUISIÇÃO DE MATERIAIS E EQUIPAMENTOS ODONTOLÓGICOS, DE FORMA PARCELADA, DESTINADOS A SECRETARIA DE SAÚDE DO MUNICÍPIO DE CAJAZEIRAS - PB.

Conforme informações do setor contábil, existe disponibilidade de dotação específica no orçamento vigente para execução do objeto a ser licitado.

Cajazeiras - PB, 28 de Março de 2016.

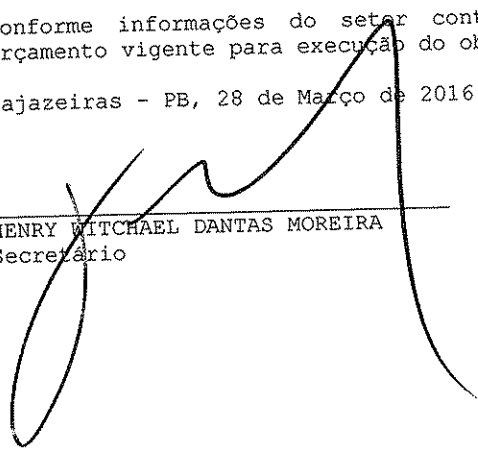
  
HENRY MITCHAEEL DANTAS MOREIRA  
Secretário

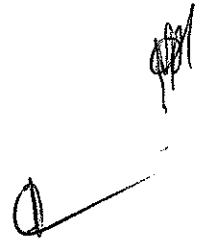



ESTADO DA PARAÍBA  
FUNDO MUNICIPAL DE SAÚDE DE CAJAZEIRAS  
COMISSÃO PERMANENTE DE LICITAÇÃO



PROTOCOLO  
PROCESSO LICITATÓRIO

Objeto: AQUISIÇÃO DE MATERIAIS E EQUIPAMENTOS ODONTOLÓGICOS, DE FORMA PARCELADA, DESTINADOS A SECRETARIA DE SAÚDE DO MUNICÍPIO DE CAJAZEIRAS - PB.

Observado o disposto na legislação pertinente no que concerne à modalidade de licitação empregada em relação ao valor previsto do certame e as características e particularidades da despesa, bem como o que já foi realizado até a presente data com objeto semelhante ao que será licitado e ainda o que consta dos elementos de planejamento da administração, em especial o orçamento vigente, esta Comissão protocolou o processo em tela:

PREGÃO PRESENCIAL N° 60013/2016 - 28/03/2016

  
PATRICK NOBRE DA SILVA  
Presidente da Comissão







ESTADO DA PARAÍBA  
PREFEITURA MUNICIPAL DE CAJAZEIRAS  
GABINETE DA PREFEITA

PORTARIA N° 038/2016

A PREFEITA MUNICIPAL DE CAJAZEIRAS,  
no uso das atribuições que lhe são conferidas  
pelo artigo 69, incisos VII e XI, da Lei Orgânica  
do Município,

R E S O L V E :

Art. 1º- Nomear os servidores,  
PATRICK NOBRE DA SILVA, ALINE CAMPOS DE QUEIROZ e  
NEIRROBISSON DE SOUZA PEDROZA JÚNIOR, para, sob a  
presidência do primeiro, constituírem a Comissão  
Permanente de Licitação (CPL) dos órgãos do  
município: Prefeitura Municipal de Cajazeiras,  
Fundo Municipal de Saúde e Fundo Municipal de  
Ação Social, a partir da presente data, até  
ulterior deliberação, servindo-lhe de título a  
presente portaria.

Art. 2º- Fica Revogada a partir desta  
data a Portaria n° 195/2015.

GABINETE DA PREFEITA MUNICIPAL DE  
CAJAZEIRAS, ESTADO DA PARAÍBA, em 18 de fevereiro  
de 2016.

*Francisca Denise de Oliveira*  
FRANCISCA DENISE ALBUQUERQUE DE OLIVEIRA  
Prefeita Municipal



ESTADO DA PARAÍBA  
PREFEITURA MUNICIPAL DE CAJAZEIRAS  
GABINETE DA PREFEITA

PORTARIA N° 039/2016

A PREFEITA MUNICIPAL DE CAJAZEIRAS,  
no uso das atribuições legais, e considerando as  
exigências da Lei n° 10.520, de 17/07/2002,

R E S O L V E :

I - Designar o servidor, EMÍDIO DINIZ BATISTA, como pregoeiro da Prefeitura Municipal de Cajazeiras, Fundo Municipal de Saúde e Fundo Municipal de Ação Social, responsável pelos trabalhos advindos da modalidade de Licitação de Pregão, a partir da presente data.

II - Designar os servidores, Rita de Cácia da Silva Borges de Oliveira e Neirrobbisson de Souza Pedroza Júnior, para compor a equipe de Apoio dos Pregões, realizados por este município.

III - Ficam revogadas a partir desta data, as Portarias n°s 158/2015, 208/2015 e 247/2015.

GABINETE DA PREFEITA MUNICIPAL DE CAJAZEIRAS, ESTADO DA PARAÍBA, em 18 de fevereiro de 2016.

*Francisca Denise A. de Oliveira*  
FRANCISCA DENISE ALBUQUERQUE DE OLIVEIRA  
Prefeita Municipal



ESTADO DA PARAÍBA  
PREFEITURA MUNICIPAL DE CAJAZEIRAS  
GABINETE DA PREFEITA



PORTARIA N° 040/2016

A PREFEITA MUNICIPAL DE CAJAZEIRAS,  
no uso das atribuições legais, e considerando as  
exigências da Lei n° 10.520, de 17/07/2002,

R E S O L V E :

I - Designar a servidora DENYZE  
GONSALO FURTADO, como pregoeira da Prefeitura  
Municipal de Cajazeiras, Fundo Municipal de Saúde  
e Fundo Municipal de Ação Social, responsável  
pelos trabalhos advindos da modalidade de  
Licitação de Pregão, a partir da presente data.

II - Designar os servidores, Rita de  
Cácia da Silva Borges de Oliveira e Neirrobbisson  
de Souza Pedroza Júnior, para compor a equipe de  
Apoio dos Pregões, realizados por este município.

GABINETE DA PREFEITA MUNICIPAL DE  
CAJAZEIRAS, ESTADO DA PARAIBA, em 18 de fevereiro  
de 2016.

*Francisca Denise A. de Oliveira*

FRANCISCA DENISE ALBUQUERQUE DE OLIVEIRA  
Prefeita Municipal



ESTADO DA PARAÍBA  
PREFEITURA MUNICIPAL DE CAJAZEIRAS  
SECRETARIA DE ADMINISTRAÇÃO

REQUERIMENTO

Ilmo(a) Sr(a) Secretário(a) de Administração:

Nome: MARIA DE FÁTIMA DE ALMEIDA

Função: MEMBRO DE CRESSHE Matrícula: 150 23

Endereço: RUA DR. BRIGIDE WAGNER / CRESSHE N. 5 DA PIEDADE

Fone: (71) 9 9927-3171 CPF: 066.273.724-52

Venho muito respeitosamente REQUERER:

A EXONERAÇÃO DO CARGO DA MEMBRO DE CRESSHE  
Ocupado no endereço acima citado, a qual não  
está baseada em nome, somente é estabe-  
lecida em razão da não presença física

Nestes Termos,

Pede e Espera Deferimento:

Cajazeiras, 18 de Fevereiro de 2016.

Maria de Fátima de Almeida  
Assinatura do Requerente



ESTADO DA PARAÍBA  
PREFEITURA MUNICIPAL DE CAJAZEIRAS  
GABINETE DA PREFEITA

PORTARIA Nº. 037 /2016

A PREFEITA MUNICIPAL DE CAJAZEIRAS,  
Estado da Paraíba, no uso das atribuições que lhe são conferidas,

Considerando que, por não constar no Edital do  
Concurso Público nº 01/2013, na Vaga de Deficiente, o local de  
trabalho,

RESOLVE:

Retificar a partir desta data, a  
Portaria nº. 055/2015 de nomeação da Sra. MARIA  
DO SOCORRO DIAS ANTONIO, Professora Básica I  
(BI)- Vaga de Deficiente - Sítio Poços, para  
Professora Básica I (BI)- Vaga de Deficiente, com  
lotação na Secretaria Municipal de Educação desta  
Edilidade, servindo-lhe de título a presente  
Portaria.

GABINETE DA PREFEITA MUNICIPAL DE  
CAJAZEIRAS-PB, em 18 de fevereiro de 2016.

Francisca Denise Albuquerque de Oliveira  
Prefeita Municipal



ESTADO DA PARAÍBA  
PREFEITURA MUNICIPAL DE CAJAZEIRAS  
GABINETE DA PREFEITA



PORTARIA Nº 038/2016

A PREFEITA MUNICIPAL DE CAJAZEIRAS,  
no uso das atribuições que lhe são conferidas  
pelo artigo 69, incisos VII e XI, da Lei Orgânica  
do Município,

RESOLVE:

Art. 1º- Nomear os servidores,  
PATRICK NOBRE DA SILVA, ALINE CAMPOS DE QUEIROZ e  
NEIROBISSON DE SOUZA PEDROZA JÚNIOR, para, sob a  
presidência do primeiro, constituírem a Comissão  
Permanente de Licitação (CPL) dos órgãos do  
município: Prefeitura Municipal de Cajazeiras,  
Fundo Municipal de Saúde e Fundo Municipal de  
Ação Social, a partir da presente data, até  
ulterior deliberação, servindo-lhe de título a  
presente portaria.

Art. 2º- Fica Revogada a partir desta  
data a Portaria nº 195/2015.

GABINETE DA PREFEITA MUNICIPAL DE  
CAJAZEIRAS, ESTADO DA PARAÍBA, em 18 de fevereiro  
de 2016.

Francisca Denise A. de Oliveira  
FRANCISCA DENISE ALBUQUERQUE DE OLIVEIRA  
Prefeita Municipal



ESTADO DA PARAÍBA  
PREFEITURA MUNICIPAL DE CAJAZEIRAS  
GABINETE DA PREFEITA

PORTARIA Nº 039/2016

A PREFEITA MUNICIPAL DE CAJAZEIRAS,  
no uso das atribuições legais, e considerando as  
exigências da Lei nº 10.520, de 10/07/2002,

RESOLVE:

I - Designar o servidor, EMÍDIO DINIZ  
BATISTA, como pregoeiro da Prefeitura Municipal  
de Cajazeiras, Fundo Municipal de Saúde e Fundo  
Municipal de Ação Social, responsável pelos  
trabalhos advindos da modalidade de Licitação de  
Pregão, a partir da presente data.

II - Designar os servidores, Rita de  
Cácia da Silva Borges de Oliveira e Neirobisson  
de Souza Pedroza Júnior, para compor a equipe de  
Apoio dos Pregões, realizados por este município.

III - Ficam revogadas a partir desta  
data, as Portarias nºs 158/2015, 208/2015 e  
247/2015.

GABINETE DA PREFEITA MUNICIPAL DE  
CAJAZEIRAS, ESTADO DA PARAÍBA, em 18 de fevereiro  
de 2016.

Francisca Denise A. de Oliveira  
FRANCISCA DENISE ALBUQUERQUE DE OLIVEIRA  
Prefeita Municipal



ESTADO DA PARAÍBA  
PREFEITURA MUNICIPAL DE CAJAZEIRAS  
GABINETE DA PREFEITA

PORTARIA Nº 040/2016

A PREFEITA MUNICIPAL DE CAJAZEIRAS, no uso das atribuições locais, e considerando as exigências da Lei nº 10.520, de 17/07/2002,

**R E S O L V E :**

I - Designar a servidora DENYZE GONSALE FURTADO, como pregoeira da Prefeitura Municipal de Cajazeiras, Fundo Municipal de Saúde e Fundo Municipal de Ação Social, responsável pelos trabalhos advindos da modalidade de Licitação de Pregão, a partir da presente data.

II - Designar os servidores, Rita de Cácia da Silva Borges de Oliveira e Neirrobisson de Souza Pedroza Júnior, para compor a equipe de Apoio dos Pregões, realizados por este município.

GABINETE DA PREFEITA MUNICIPAL DE CAJAZEIRAS, ESTADO DA PARAÍBA, em 18 de fevereiro de 2016.

*Francisca Denise de Oliveira*  
FRANCISCA DENISE ALBUQUERQUE DE OLIVEIRA  
Prefeita Municipal



ESTADO DA PARAÍBA  
PODER EXECUTIVO MUNICIPAL  
PREFEITURA MUNICIPAL DE CAJAZEIRAS

LEI Nº 2.400 de 19 de Fevereiro de 2016.

INCLUI NO QUADRO DE DESPESAS FIXADA POR UNIDADE ORÇAMENTÁRIA-QDD DO ORÇAMENTO DE 2016. PRECATÓRIO DE Nº 0000641820158150000 E. DÁ OUTRAS PROVIDÊNCIAS.

A PREFEITA CONSTITUCIONAL DO MUNICÍPIO DE CAJAZEIRAS, ESTADO DA PARAÍBA, faz saber que a Câmara Municipal aprovou e eu sanciono a presente Lei.

**R E S O L V E :**

Art. 1º - Fica o Poder executivo autorizado a modificar os relatórios da LDO para o exercício de 2016, cujos anexos estão em perfeita adequação com a LOA-Lei Orçamentária Anual para o exercício de 2016 e compatibilidade com o PPA-2014 a 2017, passando a incluir a despesa referente ao pagamento de precatório de nº 0000641820158150000, em nome de Francisca Pereira Soares, conforme processo administrativo 367.937-3 do Tribunal de Justiça do Estado da Paraíba, no valor de R\$ 31.287,49 (trinta e um mil, duzentos e oitenta e sete reais e quarenta e nove centavos) devidamente atualizado.

Art. 2º - As modificações necessárias do QDD constam no anexo único da presente lei.

Art. 3º - Esta Lei entrará em vigor na data de sua publicação, revogadas as disposições em contrário.

GABINETE DA PREFEITA CONSTITUCIONAL DO MUNICÍPIO DE CAJAZEIRAS, ESTADO DA PARAÍBA em, 19 de Fevereiro de 2016.

*Francisca Denise de Oliveira*  
Francisca Denise Albuquerque de Oliveira  
Prefeita Constitucional



ESTADO DA PARAÍBA  
PREFEITURA MUNICIPAL DE CAJAZEIRAS  
SECRETARIA DE ADMINISTRAÇÃO

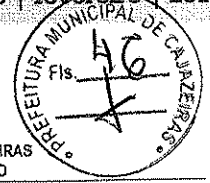

PORTARIA Nº 0112-C/2016

A PREFEITA MUNICIPAL DE CAJAZEIRAS, ESTADO DA PARAÍBA, no uso das atribuições que lhe são conferidas pelos Incisos VII e XI do artigo 69 da Lei Orgânica do Município,

**R E S O L V E**

Exonerar, CATHARINE ROLIM NOGUEIRA, do cargo em comissão de CONTROLADORA GERAL, símbolo ATE, lotada na Secretaria Municipal do Controle Social, desta Edilidade, a partir da presente data.

GABINETE DA PREFEITA MUNICIPAL DE CAJAZEIRAS, ESTADO DA PARAÍBA, em 15 de Fevereiro de 2016.

*Francisca Denise de Oliveira*  
Francisca Denise Albuquerque de Oliveira  
Prefeita Municipal



ESTADO DA PARAÍBA  
PREFEITURA MUNICIPAL DE CAJAZEIRAS  
SECRETARIA DE ADMINISTRAÇÃO

PORTARIA Nº 0113-C/2016

A PREFEITA MUNICIPAL DE CAJAZEIRAS, ESTADO DA PARAÍBA, no uso das atribuições que lhe são conferidas pelos Incisos VII e XI do artigo 69 da Lei Orgânica do Município,

**R E S O L V E**

Exonerar, PAULO FERREIRA LIMA, do cargo em comissão de ASSESSOR TÉCNICO 2, símbolo AT2, lotado na Secretaria Municipal de Saúde, desta Edilidade, a partir da presente data.

GABINETE DA PREFEITA MUNICIPAL DE CAJAZEIRAS, ESTADO DA PARAÍBA, em 15 de Fevereiro de 2016.

*Francisca Denise de Oliveira*  
Francisca Denise Albuquerque de Oliveira  
Prefeita Municipal



ESTADO DA PARAÍBA  
FUNDO MUNICIPAL DE SAÚDE DE CAJAZEIRAS  
COMISSÃO PERMANENTE DE LICITAÇÃO



TERMO DE AUTUAÇÃO DE PROCESSO LICITATÓRIO  
PROCESSO ADMINISTRATIVO N° 160328PP60013

Objeto: AQUISIÇÃO DE MATERIAIS E EQUIPAMENTOS ODONTOLÓGICOS, DE FORMA PARCELADA, DESTINADOS A SECRETARIA DE SAÚDE DO MUNICÍPIO DE CAJAZEIRAS - PB.

**I - RECEBIMENTO**

Nesta data recebemos a documentação inerente à execução do objeto acima indicado, composto pelos seguintes elementos: solicitação para realização de processo licitatório na modalidade exigida pela legislação vigente, com justificativa para a necessidade da contratação, pesquisa de preços correspondente, a autorização devida e declaração de existir a respectiva disponibilidade orçamentária.

**II - PROTOCOLO**

Observando o disposto na legislação pertinente no que concerne à modalidade de licitação empregada em relação ao valor previsto do certame e as características e particularidades da despesa, bem como o que já foi realizado até a presente data com objeto semelhante ao que será licitado e ainda o que consta dos elementos de planejamento da administração, em especial o orçamento vigente, esta Comissão protocolou o processo em tela:  
Pregão Presencial n° 60013/2016 - 28/03/2016.

**III - ELEMENTOS DO PROCESSO**

Após devidamente autuado, protocolado e numerado, contendo a autorização respectiva, a indicação sucinta de seu objeto e do recurso apropriado para a despesa, nos termos do Art. 38 da Lei 8.666/93 e suas alterações, serão juntados posteriormente o instrumento convocatório e seus elementos constitutivos, inclusive a correspondente minuta do contrato, os quais serão submetidos à apreciação da Assessoria Jurídica.

**IV - PROCEDIMENTO**

Remeta-se a Assessoria Jurídica.

Prezados Senhores,

Submetemos à apreciação da Assessoria Jurídica, nesta data, os elementos do processo ora autuado para a devida análise e aprovação, consoante Art. 38, § único, da Lei Federal 8.666/93 e suas alterações posteriores:

- Minuta do instrumento convocatório e seus elementos constitutivos;
- Minuta do contrato correspondente.

Cajazeiras - PB, 28 de Março de 2016.

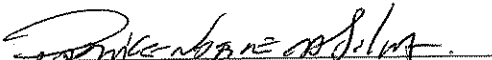
  
PATRICK NOBRE DA SILVA  
Presidente da Comissão







ESTADO DA PARAÍBA  
FUNDO MUNICIPAL DE SAÚDE DE CAJAZEIRAS  
COMISSÃO PERMANENTE DE LICITAÇÃO



PROCESSO ADMINISTRATIVO Nº 160328PP60013  
LICITAÇÃO Nº. 60013/2016  
MODALIDADE: PREGÃO PRESENCIAL  
TIPO: MENOR PREÇO

Órgão Realizador do Certame:  
FUNDO MUNICIPAL DE SAÚDE DE CAJAZEIRAS  
RUA CORONEL JUVENCIO CARNEIRO, 253 - CENTRO - CAJAZEIRAS - PB.  
CEP: 58900-000 - Tel: (083) 3531-4383.

O Órgão Realizador do Certame acima qualificado, inscrito no CNPJ 11.902.878/0001-39, doravante denominado simplesmente ORC, torna público para conhecimento de quantos possam interessar que fará realizar através da Pregoeira Oficial assessorado por sua Equipe de Apoio, as 09:00 horas do dia 27 de Abril de 2016 no endereço acima indicado, licitação na modalidade Pregão Presencial nº 60013/2016, tipo menor preço; tudo de acordo com este instrumento e em observância a Lei Federal nº. 10.520, de 17 de julho de 2002, Decreto Municipal nº 0009/2006, de 05 de Julho de 2006, e subsidiariamente pela Lei Federal nº. 8.666, de 21 de junho de 1993 e suas alterações posteriores, bem como a Lei Complementar nº 123, de 14 de dezembro de 2006, conforme os critérios e procedimentos a seguir definidos, objetivando obter a melhor proposta para: QUISIÇÃO DE MATERIAIS E EQUIPAMENTOS ODONTOLÓGICOS, DE FORMA PARCELADA, DESTINADOS A SECRETARIA DE SAÚDE..

#### 1.0.DO OBJETO

1.1.Constitui objeto da presente licitação: AQUISIÇÃO DE MATERIAIS E EQUIPAMENTOS ODONTOLÓGICOS, DE FORMA PARCELADA, DESTINADOS A SECRETARIA DE SAÚDE DO MUNICÍPIO DE CAJAZEIRAS - PB.

1.2.As especificações do objeto ora licitado, encontram-se devidamente detalhadas no correspondente Termo de Referência - Anexo I deste Instrumento.

1.3.A contratação acima descrita, que será processada nos termos deste instrumento convocatório, especificações técnicas e informações complementares que o acompanham, quando for o caso, justifica-se: Pela necessidade de desenvolvimento de ações continuadas para a promoção de atividades pertinentes, visando à maximização dos recursos em relação aos objetivos programados, consideradas as diretrizes e metas definidas nas ferramentas de planejamento aprovadas.

1.4.Salienta-se que na referida contratação, não será concedido o tratamento diferenciado e simplificado para as Microempresas e Empresas de Pequeno Porte, nos termos das disposições contidas nos Arts. 47 e 48, da Lei Complementar nº 123/2006, por estarem presentes, isolada ou simultaneamente, as situações previstas nos incisos II e III, do Art. 49, do mesmo diploma legal. Fica, no entanto assegurado a ME e EPP o tratamento diferenciado e simplificado previsto nos demais Artigos do Capítulo V, Seção única, da LC nº. 123/2006.

#### 2.0.DO LOCAL E DATA E DA IMPUGNAÇÃO DO EDITAL

2.1.Os envelopes contendo a documentação relativa à proposta de preços e a habilitação para execução do objeto desta licitação, deverão ser entregues à Pregoeira Oficial até as 09:00 horas do dia 27 de Abril de 2016, no endereço constante do preâmbulo deste instrumento. Neste mesmo local, data e horário será realizada a sessão pública para abertura dos referidos envelopes.

2.2.Informações ou esclarecimentos sobre esta licitação, serão prestados nos horários normais de expediente: das 07:00 as 13:00 horas.

2.3.É facultado a qualquer pessoa - cidadão ou licitante - impugnar, solicitar esclarecimentos ou providências, referentes ao ato convocatório deste certame, se manifestadas por escrito e dirigida ao Pregoeiro, protocolizando o original até 02 (dois) dias úteis antes da data fixada para realização da respectiva sessão pública para abertura dos envelopes com as propostas, nos horários de expediente acima indicado, exclusivamente no seguinte endereço: Rua Coronel Juvencio Carneiro, 253 - Centro - Cajazeiras - PB.

2.4.Caberá ao Pregoeiro, auxiliada pelos setores responsáveis pela elaboração deste Edital e seus anexos, decidir sobre a respectiva petição, respondendo ao interessado no prazo de até 48 (quarenta e oito) horas, considerados da data em que foi protocolizado o pedido.

#### 3.0.DOS ELEMENTOS PARA LICITAÇÃO

3.1.Aos participantes, serão fornecidos os seguintes elementos:

3.1.1.ANEXO I - TERMO DE REFERÊNCIA - ESPECIFICAÇÕES;

3.1.2.ANEXO II - MODELOS DE DECLARAÇÕES;

3.1.3. ANEXO III - MODELO DE DECLARAÇÃO DE REGULARIDADE - HABILITAÇÃO;

3.1.4. ANEXO IV - MINUTA DO CONTRATO;

3.2. A obtenção do instrumento convocatório será feita junto à Pregoeira, e quando for o caso, mediante o recolhimento da quantia abaixo indicada, correspondente ao custo de reprodução gráfica dos elementos: fornecido gratuitamente.

#### 4.0. DO SUPORTE LEGAL

4.1. Esta licitação reger-se-á pela Lei Federal nº. 10.520, de 17 de julho de 2002, Decreto Municipal nº. 0009/2006, de 05 de Julho de 2006, e subsidiariamente pela Lei Federal nº. 8.666, de 21 de junho de 1993 e suas alterações posteriores, bem como a Lei Complementar nº 123, de 14 de dezembro de 2006, que ficam fazem partes integrantes deste instrumento, independente de transcrição.

#### 5.0. DO PRAZO E DOTAÇÃO

5.1. O prazo máximo para a execução do objeto ora licitado, conforme suas características e as necessidades do ORC, e que admite prorrogação nos casos previstos pela Lei 8.666/93, está abaixo indicado e será considerado a partir da emissão do Pedido de Compra:

Entrega: Imediata

5.2. O prazo de vigência do correspondente contrato será determinado: até o final do exercício financeiro de 2016, considerado da data de sua assinatura;

5.3. As despesas decorrentes do objeto da presente licitação, correrão por conta da seguinte dotação:

Recursos Próprios do Município de Cajazeiras:

02.100 - SECRETARIA MUNICIPAL DE SAÚDE

10.301.209.2043 - MANUT. DA SECRETARIA MUNICIPAL DE SAÚDE

33.90.30 - MATERIAL DE CONSUMO

44.90.52 - EQUIPAMENTOS E MATERIAL PERMANENTE

003 - SUS

008 - FUS

02.130 - FUNDO MUNICIPAL DE SAÚDE

10.301.1011.2059 - MANUTENÇÃO DA ESTRATÉGIA SAÚDE DA FAMÍLIA - ESF

33.90.30 - MATERIAL DE CONSUMO

44.90.52 - EQUIPAMENTOS E MATERIAL PERMANENTE

003 - SUS

008 - FUS

10.301.1013.2062 - MANUTENÇÃO DO PROGRAMA SAÚDE BUCAL

33.90.30 - MATERIAL DE CONSUMO

44.90.52 - EQUIPAMENTOS E MATERIAL PERMANENTE

003 - SUS

008 - FUS

#### 6.0. DAS CONDIÇÕES DE PARTICIPAÇÃO

6.1. Os proponentes que desejarem participar deste certame deverão entregar à Pregoeira dois envelopes fechados indicando, respectivamente, PROPOSTA DE PREÇOS e DOCUMENTAÇÃO, devidamente identificados, acompanhados da respectiva declaração de cumprimento dos requisitos de habilitação, nos termos definidos neste instrumento convocatório.

6.2. A participação neste certame é aberta a quaisquer interessados, inclusive as Microempresas, Empresas de Pequeno Porte e Equiparados, nos termos da legislação vigente.

6.3. Não poderão participar os interessados que se encontrem sob o regime falimentar, empresas estrangeiras que não funcionem no país, nem aqueles que tenham sido declarados inidôneos para licitar ou contratar com a Administração Pública ou que estejam cumprindo a sanção de suspensão do direito de licitar e contratar com o ORC.

6.4. Os licitantes que desejarem enviar seus envelopes Proposta de Preços e Documentação via postal - com Aviso de Recebimento AR -, deverão remetê-los em tempo hábil ao endereço constante do preâmbulo deste instrumento, aos cuidados da Pregoeira - Denyze Gonsalo Furtado. Não sendo rigorosamente observadas as exigências deste item, os respectivos envelopes não serão aceitos e o licitante, portanto, desconsiderado para efeito de participação no certame.

6.5. Quando observada a ocorrência da entrega apenas dos envelopes junto à Pregoeira, sem a permanência de representante credenciado na respectiva sessão pública, ficará subentendido que o licitante abdicou da fase de lances verbais.

6.6. É vedada à participação em consórcio.

#### 7.0. DA REPRESENTAÇÃO E DO CREDENCIAMENTO

7.1. O licitante deverá se apresentar, para credenciamento junto à Pregoeira, quando for o caso, através de um representante, com os documentos que o credenciam a participar deste procedimento licitatório, inclusive com poderes para formulação de ofertas e lances verbais. Cada licitante credenciará apenas um representante que será o único admitido a intervir nas fases do certame na forma prevista neste instrumento, podendo ser substituído posteriormente por outro devidamente credenciado.

7.2. Para o credenciamento deverão ser apresentados os seguintes documentos:

7.2.1. Tratando-se do representante legal: o instrumento constitutivo da empresa na forma da Lei, quando for o caso, devidamente registrado no órgão competente, no qual estejam expressos seus poderes para exercer direitos e assumir obrigações em decorrência de tal investidura;



*P*

*Denyze*



7.2.2. Tratando-se de procurador: a procuração por instrumento público ou particular da qual constem os necessários poderes para formular verbalmente lances, negociar preços, firmar declarações, desistir ou apresentar as razões de recurso e praticar todos os demais atos pertinentes ao certame; acompanhada do correspondente instrumento de constituição da empresa, quando for o caso, que comprove os poderes do mandante para a outorga. Caso a procuração seja particular, deverá ter firma reconhecida por cartório competente.

7.2.3.0 representante legal e o procurador deverão identificar-se exibindo documento oficial que contenha foto.

7.3. Estes documentos deverão ser apresentados - antes do início da sessão pública - em original, por qualquer processo de cópia autenticada por cartório competente.

7.4. A não apresentação ou ainda a incorreção insanável de qualquer dos documentos de credenciamento impedirá a participação ativa do representante do licitante no presente certame. Esta ocorrência não inabilitará o concorrente, apenas perderá o direito a manifestar-se nas correspondentes fases do processo licitatório. Para tanto, a Pregoeira receberá regularmente do referido concorrente seus envelopes, declarações e outros elementos necessários à participação no certame, desde que apresentados na forma definida neste instrumento.

7.5. No momento de abertura da sessão pública, cada licitante, por intermédio do representante devidamente credenciado apresentará, em separado de qualquer dos envelopes, a seguinte documentação:

7.5.1. Declaração de Elaboração Independente de Proposta - Anexo II.

7.5.2. Declaração dando ciência de que cumpre plenamente os requisitos de habilitação modelo - Anexo III.

7.5.3. Comprovação de que o licitante se enquadra nos termos do Art. 3º da Lei Complementar nº. 123, de 14 de dezembro de 2006, se for o caso, sendo considerada microempresa ou empresa de pequeno porte e recebendo, portanto, tratamento diferenciado e simplificando na forma definida pela legislação vigente. Tal comprovação poderá ser feita através da apresentação de qualquer um dos seguintes documentos, a critério do licitante: a) declaração expressa, assinada pelo responsável legal da empresa e por profissional da área contábil, devidamente habilitado; b) certidão simplificada emitida pela junta comercial da sede do licitante ou equivalente, na forma da legislação pertinente. A ausência da referida declaração ou certidão simplificada não é suficiente motivo para a inabilitação do licitante, apenas perderá, durante o presente certame, o direito ao tratamento diferenciado e simplificado dispensado a ME ou EPP, previstos na Lei Complementar 123/06.

7.6. Quando os envelopes Proposta de Preços e Documentação forem enviados via postal, a documentação relacionada nos itens 7.5.1, 7.5.2 e 7.5.3 deverá ser apresentada dentro do envelope Proposta de Preços.

#### 8.0. DA PROPOSTA DE PREÇOS

8.1. A proposta deverá ser apresentada em 01 (uma) via, dentro de envelope lacrado, contendo as seguintes indicações no anverso:

FUNDO MUNICIPAL DE SAÚDE DE CAJAZEIRAS  
PROPOSTA DE PREÇOS - PREGÃO PRESENCIAL Nº. 60013/2016  
NOME PROPONENTE  
ENDEREÇO E CNPJ DO PROPONENTE

O ENVELOPE PROPOSTA DE PREÇOS deverá conter os seguintes elementos:

8.2. Proposta elaborada em consonância com as especificações constantes deste instrumento e seus elementos - Anexo I -, em papel timbrado da empresa quando for o caso, devidamente assinada por seu representante, contendo no correspondente item cotado: discriminação, marca e/ou modelo e outras características se necessário, o quantitativo e os valores unitário e total expressos em algarismos.

8.3. Será cotado um único preço, marca, modelo para cada item, com a utilização de duas casas decimais. Indicações em contrário estão sujeitas a correções observando-se os seguintes critérios:

8.3.1. Falta de dígitos: serão acrescidos zeros;

8.3.2. Excesso de dígitos: sendo o primeiro dígito excedente menor que 5, todo o excesso será suprimido, caso contrário haverá o arredondamento do dígito anterior para mais e os demais itens excedentes suprimidos.

8.4. No caso de aquisição de bens, a quantidade mínima de unidades a ser cotada, por item, não deverá ser inferior a 100% da estimativa detalhada no correspondente Termo de Referência - Anexo I. Disposição em contrário não desclassifica automaticamente a proposta apenas o respectivo item será desconsiderado.

8.5. A Proposta deverá ser redigida em língua portuguesa e em moeda nacional, elaborada com clareza, sem alternativas, rasuras, emendas e/ou entrelinhas. Suas folhas rubricadas e a última datada e assinada pelo responsável, com indicação: do valor total da proposta em algarismos, dos prazos de entrega ou execução, das condições de pagamento, da sua validade que não poderá ser inferior a 60 dias, e outras informações e observações pertinentes que o licitante julgar necessárias.

8.6. Existindo discrepância entre o preço unitário e o valor total, resultado da multiplicação do preço unitário pela quantidade, o preço unitário prevalecerá.



- 8.7.Fica estabelecido que havendo divergência de preços unitários para um mesmo produto ou serviço, prevalecerá o de menor valor.
- 8.8.No caso de alterações necessárias da proposta feitas pela Pregoeira e sua Equipe de Apoio, decorrentes exclusivamente de incorreções na unidade de medida utilizada, observada a devida proporcionalidade, bem como na multiplicação e/ou soma de valores, prevalecerá o valor corrigido.
- 8.9.A não indicação na proposta dos prazos de entrega ou execução, das condições de pagamento ou de sua validade, ficará subentendido que o licitante aceitou integralmente as disposições do instrumento convocatório e, portanto, serão consideradas as determinações nele contidas para as referidas exigências não sendo suficiente motivo para a desclassificação da respectiva proposta.
- 8.10.É facultado ao licitante, apresentar a proposta no próprio modelo fornecido pelo ORC, desde que esteja devidamente preenchido.
- 8.11.Nas licitações para aquisição de mercadorias o participante indicará a origem dos produtos ofertados. A eventual falta da referida indicação não desclassificará o licitante.
- 8.12.Serão desclassificadas as propostas que deixarem de atender as disposições deste instrumento.

#### 9.0.DA HABILITAÇÃO

- 9.1.Os documentos necessários à habilitação dos licitantes, deverão ser apresentados em 01 (uma) via, dentro de envelope lacrado, contendo as seguintes indicações no anverso:

FUNDO MUNICIPAL DE SAÚDE DE CAJAZEIRAS  
DOCUMENTAÇÃO - PREGÃO PRESENCIAL N°. 60013/2016  
NOME PROPONENTE  
ENDEREÇO E CNPJ DO PROPONENTE



O ENVELOPE DOCUMENTAÇÃO deverá conter os seguintes elementos:

#### 9.2.PESSOA JURÍDICA:

- 9.2.1.Prova de inscrição no Cadastro Nacional de Pessoa Jurídica CNPJ.
- 9.2.2.Ato constitutivo, Estatuto ou Contrato Social em vigor, devidamente registrado, e em se tratando de sociedade por ações, acompanhado de documentos de eleição de seus administradores.
- 9.2.3.Balanco Patrimonial e demonstrações contábeis do último exercício social apresentados na forma da Lei, com indicação das páginas correspondentes do livro diário em que o mesmo se encontra, bem como apresentação dos competentes termos de abertura e encerramento, assinados por profissional habilitado e devidamente registrados na junta comercial competente, vedada a sua substituição por balancetes ou balanços provisórios.
- 9.2.4.Regularidade para com a Fazenda Federal - certidão conjunta negativa de débitos relativos a Tributos Federais e à Dívida Ativa da União.
- 9.2.5.Certidões negativas das Fazendas Estadual e Municipal da sede do licitante ou outro equivalente na forma da Lei.
- 9.2.6.Comprovação de regularidade relativa à Seguridade Social INSS-CND e do Fundo de Garantia por Tempo de Serviço FGTS-CRF, apresentando as correspondentes certidões fornecidas pelo Instituto Nacional do Seguro Social e Caixa Econômica Federal, respectivamente.
- 9.2.7.Prova de inexistência de débitos inadimplidos perante a Justiça do Trabalho, mediante a apresentação de Certidão Negativa de Débitos Trabalhistas CNDT, nos termos do Título VII-A da Consolidação das Leis do Trabalho, aprovada pelo Decreto-Lei n° 5.452, de 1° de maio de 1943.
- 9.2.8.Declaração do licitante: de cumprimento do disposto no Art. 7º, Inciso XXXIII, da Constituição Federal - Art. 27, Inciso V, da Lei 8.666/93; de superveniência de fato impeditivo no que diz respeito à participação na licitação; e de submeter-se a todas as cláusulas e condições do presente instrumento convocatório, conforme modelo - Anexo II.
- 9.2.9.Certidão negativa de Falência ou Concordata, expedida pelo distribuidor da sede do licitante.
- 9.2.10.Comprovação de capacidade de desempenho anterior satisfatório, de atividade igual ou assemelhada ao objeto da licitação, feita através de atestado fornecido por pessoa jurídica de direito público ou privado.
- 9.2.11. Prova de inscrição no cadastro de contribuintes estadual ou municipal, se houver, relativo ao domicílio ou sede do licitante, pertinente ao seu ramo de atividade e compatível com o objeto contratual. Se não houver, apresentar documento (certidão ou declaração) que afirme tal situação.

#### 9.3.Documentação específica:

- 9.3.1.Licença Sanitária Estadual ou Municipal.
- 9.3.2.Comprovação da Autorização de Funcionamento da empresa licitante - ANVISA, acompanhada, quando for o caso, da correspondente autorização para comercialização de medicamentos controlados.

9.4.Os documentos de Habilitação deverão ser organizados na ordem descrita neste instrumento, precedidos por um índice correspondente, podendo ser apresentados em original, por qualquer processo de cópia autenticada por cartório competente. Estando perfeitamente legíveis, sem conter borrões, rasuras, emendas ou entrelinhas, dentro do prazo de validade, e encerrados em

*[Handwritten mark]*

*[Handwritten signature]*

envelope devidamente lacrado e indevassável. Por ser apenas uma formalidade que visa facilitar os trabalhos, a ausência do índice de que trata este item, não inabilitará o licitante.

9.5.A falta de qualquer documento exigido, o seu vencimento, a ausência das cópias devidamente autenticadas ou da publicação em órgão na imprensa oficial, a apresentação de documentos de habilitação fora do envelope específico, tornará o respectivo licitante inabilitado. Quando o documento for obtido via Internet sua legalidade será comprovada nos endereços eletrônicos correspondentes. Poderão ser utilizados, a critério da Pregoeira os documentos cadastrais de fornecedores, constantes dos arquivos do ORC, para comprovação da autenticidade de elementos apresentados pelos licitantes, quando for o caso.



#### 10.0.DO CRITÉRIO PARA JULGAMENTO

10.1.Na seleção inicial das propostas para identificação de quais irão passar a fase de lances verbais e na classificação final, observadas as exigências e procedimentos definidos neste instrumento convocatório, será considerado o critério de menor preço apresentado para o correspondente item.

10.2.Havendo igualdade de valores entre duas ou mais propostas, e após obedecido o disposto nos Arts. 44 e 45 da Lei Complementar 123/06 e no Art. 3º, §2º, da Lei Federal 8.666/93, a classificação se fará através de sorteio.

10.3.Na presente licitação será assegurada, como critério de desempate, preferência de contratação para as microempresas e empresas de pequeno porte.

10.4.Para efeito do disposto neste instrumento, entende-se por empate aquelas situações em que as propostas apresentadas pelas microempresas e empresas de pequeno porte sejam iguais ou até 05% (cinco por cento) superiores ao melhor preço.

10.5.Ocorrendo a situação de empate conforme acima definida, proceder-se-á da seguinte forma:

10.5.1.A microempresa ou empresa de pequeno porte mais bem classificada será convocada para apresentar nova proposta no máximo de 05(cinco) minutos após o encerramento dos lances, sob pena de preclusão

10.5.2.Não ocorrendo a contratação da microempresa ou empresa de pequeno porte, na forma do item anterior, serão convocadas as demais remanescentes que por ventura se enquadrem na situação de empate acima definida, na ordem de classificação, para exercício do mesmo direito;

10.5.3.No caso de equivalência de valores apresentados pelas microempresas e empresas de pequeno porte que se encontrem no intervalo estabelecido como situação de empate, será realizado sorteio entre elas para que se identifique aquela que primeiro poderá apresentar melhor oferta.

10.6.Na hipótese de não-contratação nos termos acima previstos, em que foi observada a situação de empate e assegurado o tratamento diferenciado a microempresa e empresa de pequeno porte, o objeto licitado será adjudicado em favor da proposta originalmente vencedora do certame.

10.7.A situação de empate, na forma acima definida, somente se aplicará quando a melhor oferta inicial não tiver sido apresentada por microempresa ou empresa de pequeno porte.

#### 11.0.DA ORDEM DOS TRABALHOS

11.1. Para o recebimento dos envelopes e início dos trabalhos será observada uma tolerância de 15 (quinze) minutos após o horário fixado. Encerrado o prazo para recebimento dos envelopes, nenhum outro será aceito.

11.2. Declarada aberta à sessão pública pela Pregoeira, será efetuado o devido credenciamento dos interessados. Somente participará ativamente da reunião um representante de cada licitante, podendo, no entanto, ser assistida por qualquer pessoa que se interessar.

11.3. O não comparecimento do representante de qualquer dos licitantes não impedirá a efetivação da reunião, sendo que, a simples participação neste certame implica na total aceitação de todas as condições estabelecidas neste Instrumento Convocatório e seus anexos.

11.4. Em nenhuma hipótese será concedido prazo para a apresentação de documentação e/ou substituição dos envelopes ou de qualquer elemento exigido e não apresentado na reunião destinada ao recebimento das propostas de preços.

11.5. A Pregoeira receberá de cada representante os envelopes Proposta de Preços e Documentação e a declaração, separada de qualquer dos envelopes, dando ciência de que cumpre plenamente os requisitos de habilitação.

11.6. Posteriormente abrirá os envelopes Propostas de Preços, rubricará o seu conteúdo juntamente com a sua Equipe de Apoio, conferindo-as quanto à validade e cumprimento das exigências constantes no instrumento convocatório e solicitará dos licitantes que examinem a documentação neles contidas.

11.7. Prosseguindo os trabalhos, a Pregoeira analisará os documentos e as observações porventura formuladas pelos licitantes, dando-lhes ciência, em seguida, da classificação inicial, indicando a proposta de menor preço e aquelas em valores sucessivos e superiores em até dez por cento, relativamente à de menor valor, para cada item cotado. Entretanto, se assim julgar necessário, poderá divulgar o resultado numa nova reunião.

11.8. Não havendo para cada item licitado pelo menos três propostas nas condições acima definidas, serão classificadas as melhores propostas subseqüentes, até o máximo de três, quaisquer que sejam os preços oferecidos.

11.9. Em seguida, será dado início à etapa de apresentação de lances verbais pelos representantes dos licitantes inicialmente classificados, que deverão ser formulados de forma sucessiva, em valores distintos e decrescentes, a partir do autor da proposta de maior preço. Serão realizadas tantas rodadas de lances verbais quantas se fizerem necessárias. Esta etapa

A handwritten mark or signature, possibly a stylized letter 'A' or a similar symbol.

A handwritten signature, appearing to be "Jorge" or similar.

poderá ser interrompida, marcando-se uma nova sessão pública para continuidade dos trabalhos a critério da Pregoeira.

11.10. Não serão aceitos lances com valores irrisórios, incompatíveis com o valor estimado, e deverão ser efetuados em unidade monetária nacional. A desistência em apresentar lances quando convidado pela Pregoeira, implicará na exclusão do licitante apenas da etapa de lances verbais para o correspondente item cotado e na manutenção do último preço apresentado, para efeito de classificação final das propostas.

11.11. Declarada encerrada a etapa competitiva e ordenadas às propostas, a Pregoeira examinará a aceitabilidade da primeira classificada, quanto ao objeto e valor, decidindo motivadamente a respeito.

11.12. Sendo aceitável a proposta de menor preço, será aberto o envelope contendo a documentação de habilitação somente do licitante que a tiver formulado, para confirmação das suas condições habilitatórias. Constatado o atendimento pleno das exigências fixadas no instrumento convocatório, o licitante será declarado vencedor, sendo-lhe adjudicado o respectivo item, objeto deste certame, após o transcurso da competente fase recursal, quando for o caso.

11.13. Se a oferta não for aceitável ou se o licitante não atender as exigências habilitatórias, a Pregoeira examinará as ofertas subseqüentes, na ordem de classificação, verificando a sua aceitabilidade e procedendo à habilitação do proponente, e assim sucessivamente, até a apuração de uma proposta que atenda as disposições do instrumento convocatório.

11.14. Da reunião lavrar-se-á Ata circunstanciada, na qual serão registradas todas as ocorrências e que, ao final, será assinada pela Pregoeira, sua Equipe de Apoio e licitantes presentes.

11.15. Em decorrência da Lei Complementar 123/06, a comprovação de regularidade fiscal das microempresas e empresas de pequeno porte somente será exigida para efeito de assinatura do contrato, observando-se o seguinte procedimento:

11.15.1. As microempresas e empresas de pequeno porte, por ocasião da participação nesta licitação, deverão apresentar toda a documentação exigida para comprovação de regularidade fiscal, dentre os documentos enumerados neste instrumento para efeito de Habilitação e integrantes do envelope Documentação, mesmo que esta apresente alguma restrição;

11.15.2. Havendo alguma restrição na comprovação de regularidade fiscal, será assegurado o prazo de 05 (cinco) dias úteis, cujo termo inicial corresponderá ao momento em que o licitante for declarado vencedor, prorrogáveis por igual período, a critério do ORC, para a regularização da documentação, pagamento ou parcelamento do débito, e emissão de eventuais certidões negativas ou positivas com efeito de certidão negativa;

11.15.3. A não-regularização da documentação, no prazo acima previsto, implicará decadência do direito à contratação, sem prejuízo das sanções previstas no Art. 81, da Lei 8.666/93, sendo facultado ao ORC convocar os licitantes remanescentes, na ordem de classificação, para assinatura do contrato, ou revogar a licitação.

#### 12.0. DO CRITÉRIO DE ACEITABILIDADE DE PREÇOS

12.1. Havendo proposta com valor unitário manifestamente inexecutável nos termos do Art. 48, II, da Lei 8.666/93, o mesmo será desconsiderado. Esta ocorrência não desclassifica automaticamente a proposta, quando for o caso, apenas o item correspondente, relacionado no Anexo I - Termo de Referência -, na coluna código.

#### 13.0. DOS RECURSOS

13.1. Declarado o vencedor, qualquer licitante poderá manifestar imediata e motivadamente a intenção de recorrer, observando-se o disposto no Art. 4º, Inciso XVIII, da Lei Federal nº. 10.520, de 17 de julho de 2002.

13.2. O acolhimento do recurso importará a invalidação apenas dos atos insuscetíveis de aproveitamento.

13.3. A falta de manifestação imediata e motivada do licitante importará a decadência do direito de recurso e a adjudicação do objeto da licitação pela Pregoeira ao vencedor.

13.4. Decididos os recursos, a autoridade superior do ORC fará a adjudicação do objeto da licitação ao proponente vencedor.

13.5. O recurso será dirigido à autoridade superior do ORC, por intermédio do Pregoeiro, devendo ser protocolizado o original, nos horários normais de expediente das 07:00 as 13:00 horas, exclusivamente no seguinte endereço: Rua Coronel Juvencio Carneiro, 253 - Centro - Cajazeiras - PB.

#### 14.0. DA HOMOLOGAÇÃO E ADJUDICAÇÃO

14.1. Concluído a fase competitiva, ordenada às propostas apresentadas, analisada a documentação de habilitação e observados os recursos porventura interpostos na forma da legislação vigente, a Pregoeira emitirá relatório conclusivo dos trabalhos desenvolvidos no certame, remetendo-o a autoridade superior do ORC, juntamente com os elementos constitutivos do processo, necessários à Adjudicação e Homologação da respectiva licitação, quando for o caso.

14.2. A autoridade superior do ORC poderá, no entanto, tendo em vista sempre a defesa dos interesses do ORC, discordar e deixar de homologar, total ou parcialmente, o resultado apresentado pela Pregoeira, revogar ou considerar nula a Licitação, desde que apresente a devida fundamentação exigida pela legislação vigente, resguardados os direitos dos licitantes.

#### 15.0. DO CONTRATO



*[Handwritten signatures and initials]*

15.1. Após a homologação pela autoridade superior do ORC, o adjudicatário será convocado para, dentro do prazo de 05 (cinco) dias consecutivos da data de recebimento da notificação, assinar o respectivo contrato, quando for o caso, elaborado em conformidade com as modalidades permitidas pela Lei 8.666/93, podendo o mesmo sofrer alterações na forma definida pela referida Lei.

15.2. Não atendendo à convocação para assinar o contrato, e ocorrendo esta dentro do prazo de validade de sua proposta, o licitante perderá todos os direitos que porventura tenha obtido como vencedor da licitação.

15.3. É permitido ao ORC, no caso do licitante vencedor não comparecer para assinatura do contrato no prazo e condições estabelecidos, convocar os licitantes remanescentes, na ordem de classificação e sucessivamente, para fazê-lo em igual prazo do licitante vencedor.

15.4. O contrato que eventualmente venha a ser assinado pelo licitante vencedor, poderá ser alterado, unilateralmente pelo Contratante ou por acordo entre as partes, nos casos previstos no Art. 65 e será rescindido, de pleno direito, conforme o disposto nos Arts. 77, 78 e 79 da Lei 8.666/93.

15.5. O Contratado fica obrigado a aceitar, nas mesmas condições contratuais, os acréscimos ou supressões que se fizerem necessários, até 25% (vinte e cinco por cento) do valor atualizado do contrato.

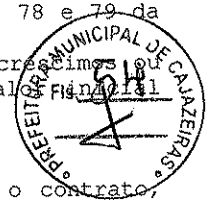

#### 16.0. DAS SANÇÕES ADMINISTRATIVAS

16.1. Quem, convocado dentro do prazo de validade da sua proposta, não celebrar o contrato, deixar de entregar ou apresentar documentação falsa exigida para o certame, ensejar o retardamento da execução de seu objeto, não mantiver a proposta, falhar ou fraudar na execução do contrato, comportar-se de modo inidôneo ou cometer fraude fiscal, ficará impedido de licitar e contratar com a União, Estados, Distrito Federal ou Municípios e, será descredenciado do Sistema de Cadastramento Unificado de Fornecedores - Sicaf e de sistemas semelhantes mantidos por Estados, Distrito Federal ou Municípios, pelo prazo de até 05 (cinco) anos, sem prejuízo das multas previstas neste Edital e das demais cominações legais.

16.2. A recusa injusta em deixar de cumprir as obrigações assumidas e preceitos legais, sujeitará o Contratado, garantida a prévia defesa, às seguintes penalidades previstas nos Arts. 86 e 87 da Lei 8.666/93: a - advertência; b - multa de mora de 0,5% (zero vírgula cinco por cento) aplicada sobre o valor do contrato por dia de atraso na entrega, no início ou na execução do objeto ora contratado; c - multa de 10% (dez por cento) sobre o valor contratado pela inexecução total ou parcial do contrato; d - simultaneamente, qualquer das penalidades cabíveis fundamentadas na Lei 8.666/93 e na Lei 10.520/02.

16.3. Se o valor da multa ou indenização devida não for recolhido no prazo de 15 dias após a comunicação ao Contratado, será automaticamente descontado da primeira parcela do pagamento a que o Contratado vier a fazer jus, acrescido de juros moratórios de 1% (um por cento) ao mês, ou, quando for o caso, cobrado judicialmente.

16.4. Após a aplicação de quaisquer das penalidades previstas, realizar-se-á comunicação escrita ao Contratado, e publicado na imprensa oficial, excluídas as penalidades de advertência e multa de mora quando for o caso, constando o fundamento legal da punição, informando ainda que o fato será registrado no cadastro correspondente.

#### 17.0. DO RECEBIMENTO OU COMPROVAÇÃO DE EXECUÇÃO DO OBJETO

17.1. O recebimento ou a comprovação de execução pelo ORC do objeto licitado, observadas suas características, se fará mediante recibo ou equivalente emitido por funcionário ou comissão específica devidamente designados, após a verificação da quantidade, qualidade e outros aspectos inerentes nos termos deste instrumento, das normas técnicas e legislação pertinentes, e conseqüente aceitação.

#### 18.0. DO PAGAMENTO

18.1. O pagamento será realizado mediante processo regular e em observância às normas e procedimentos adotados pelo ORC, da seguinte maneira: Para ocorrer no prazo de trinta dias, contados do período de adimplimento.

18.2. O desembolso máximo do período, não será superior ao valor do respectivo adimplimento, de acordo com o cronograma aprovado, quando for o caso, e sempre em conformidade com a disponibilidade de recursos financeiros.

18.3. Nenhum valor será pago ao Contratado enquanto pendente de liquidação qualquer obrigação financeira que lhe for imposta, em virtude de penalidade ou inadimplência, a qual poderá ser compensada com o pagamento pendente, sem que isso gere direito a acréscimo de qualquer natureza.

#### 19.0. DO REAJUSTAMENTO

19.1. Os preços contratados são fixos pelo período de um ano, exceto para os casos previstos no Art. 65, §§ 5º e 6º, da Lei 8.666/93.

19.2. Ocorrendo o desequilíbrio econômico-financeiro do contrato, poderá ser restabelecida a relação que as partes pactuaram inicialmente, nos termos do Art. 65, Inciso II, Alínea d, da Lei 8.666/93, mediante comprovação documental e requerimento expresso do Contratado.

#### 20.0. DAS DISPOSIÇÕES GERAIS

20.1. Não será devida aos proponentes pela elaboração e/ou apresentação de documentação relativa ao certame, qualquer tipo de indenização.

20.2.Nenhuma pessoa física, ainda que credenciada por procuração legal, poderá representar mais de uma Licitante.

20.3.A presente licitação somente poderá vir a ser revogada por razões de interesse público decorrente de fato superveniente devidamente comprovado, ou anulada no todo ou em parte, por ilegalidade, de ofício ou por provocação de terceiros, mediante parecer escrito e devidamente fundamentado.

20.4.Caso as datas previstas para a realização dos eventos da presente licitação sejam declaradas feriado, e não havendo ratificação da convocação, ficam transferidos automaticamente para o primeiro dia útil subsequente, no mesmo local e hora anteriormente previstos.

20.5.Ocorrendo a supressão de serviços, se o Contratado já houver adquirido os materiais e postos no local de trabalho, os mesmos deverão ser pagos pelo ORC, pelo preço de aquisição regularmente comprovado, desde que sejam de boa qualidade e aceitos pela fiscalização.

20.6.Os preços unitários para a realização de novos serviços surgidos durante a execução do contrato, serão propostos pelo Contratado e submetidos à apreciação do ORC. A execução dos serviços não previstos será regulada pelas condições e cláusulas do contrato original.

20.6.1.As certidões terão validade de 60(sessenta dias) após a data de sua expedição, salvo se outra estiver expressamente indicada.

20.6.2.Dados dos últimos 60 (sessenta) dias até a data de abertura da sessão pública, quando não tiver prazo estabelecido pelo órgão competente expedidor

20.6.3.Obs.: não se enquadram no prazo de que trata o item anterior os documentos cuja validade é indeterminada, como é o caso dos atestados de capacidade/responsabilidade técnica e declarações

20.7.O ORC por conveniência administrativa ou técnica, se reserva no direito de paralisar a qualquer tempo a execução dos serviços, cientificando devidamente o Contratado.

20.8.Decairá do direito de impugnar perante o ORC nos termos do presente instrumento, aquele que, tendo-o aceitado sem objeção, venha a apresentar, depois do julgamento, falhas ou irregularidades que o viciaram hipótese em que tal comunicado não terá efeito de recurso.

20.9.Nos valores apresentados pelos licitantes, já deverão estar incluídos os custos com aquisição de material, mão-de-obra utilizada, impostos, encargos, fretes e outros que venham a incidir sobre os respectivos preços.

20.10.Este instrumento convocatório e todos os seus elementos constitutivos, estão disponibilizados em meio magnético, podendo ser obtidos junto à Pregoeira, observados os procedimentos definidos pelo ORC.

20.11.As dúvidas surgidas após a apresentação das propostas e os casos omissos neste instrumento, ficarão única e exclusivamente sujeitos a interpretação do Pregoeiro, sendo facultada ao mesmo ou a autoridade superior do ORC, em qualquer fase da licitação, a promoção de diligência destinada a esclarecer ou a complementar a instrução do processo.(Assegurado o direito do Item 13.1).

20.12.Para dirimir controvérsias decorrentes deste certame, excluído qualquer outro, o foro competente é o da Comarca de Cajazeiras.

Cajazeiras - PB, 04 de Abril de 2016.

  
JEMYZE GONSALO FURTADO  
Pregoeira Oficial







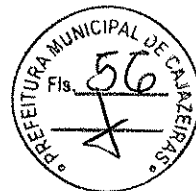

ESTADO DA PARAÍBA  
FUNDO MUNICIPAL DE SAÚDE DE CAJAZEIRAS  
COMISSÃO PERMANENTE DE LICITAÇÃO

ANEXO I - PREGÃO PRESENCIAL Nº 60013/2016

TERMO DE REFERÊNCIA - ESPECIFICAÇÕES

1.0.DO OBJETO

1.1.Constitui objeto desta licitação: AQUISIÇÃO DE MATERIAIS E EQUIPAMENTOS ODONTOLÓGICOS, DE FORMA PARCELADA, DESTINADOS A SECRETARIA DE SAÚDE DO MUNICÍPIO DE CAJAZEIRAS - PB.

2.0.JUSTIFICATIVA

2.1.Considerando as necessidades do ORC, tem o presente termo a finalidade de definir, técnica e adequadamente, os procedimentos necessários para viabilizar a contratação em tela. As características e especificações do objeto ora licitado são:

CÓDIGO	DISCRIMINAÇÃO	UNIDADE	QUANTIDADE	P. UNITÁRIO	P. TOTAL
1	Amalgamador digital capsular com ajuste de preparo entre 0 e 30 segundos	und	15	1.528,46	22.926,90
2	Aparelho de ultra-som e jato de bicarbonato contendo capa do transdutor, ponta jato de bicarbonato e insertos autoclaváveis, tecla seletora para função de ultra-som - jato de bicarbonato. Sistema eletro-pneumático sincronizado, com válvulas que proporcionam cortes e aspirações da água instantaneamente. Potenciômetro de ajuste fino para a regulagem exata da potência ultra-sônica. Registros de água e ar com ajustes. Recipiente para bicarbonato de fácil limpeza	und	2	3.984,89	7.969,78
3	Aparelho fotopolimerizador com luz LED, timer de tempo, protetor ocular acoplado e potência acima de 700mW/cm <sup>2</sup>	und	15	1.290,89	19.363,35
4	Aspirador cirúrgico portátil	und	2	577,58	1.155,16
5	Avental de chumbo (kit - adulto e infantil)	und	3	1.412,32	4.236,96
6	Bomba a vácuo (potência de ½ HP) para dois consultórios	und	2	4.431,16	8.862,32
7	Câmera escura opaca para revelação de raio-x com visor destacável	und	4	243,94	975,76
8	Caneta de alta rotação com sistema Push-Button, spray triplo e autoclavável	und	40	790,23	31.609,20
9	Compressor odontológico isento de lubrificação a óleo, cilindro em ferro fundido com dois pistões, motor elétrico de 1,5HP com proteção térmica, regulador de pressão com manômetro, reservatório de ar de 30 litros e dreno manual	und	10	4.328,00	43.280,00
10	Consultório odontológico contendo cadeira com acionamento através de pedal de comando multifuncional, que proporciona o acionamento do refletor, a movimentação do encosto e assento, equipo com 3 pontas, unidade de água com sugador e refletor para uso odontológico com ajuste gradual na intensidade 20.000 Lux	und	5	17.934,75	89.673,75
11	Contra-ângulo com rolamento, encaixe INTRAmatic universal e autoclavável	und	30	778,05	23.341,50
12	Esfignomanômetro e estetoscópio	und	1	293,26	293,26
13	Kit bomba a vácuo com acionamento automático e regulagem	und	2	1.370,53	2.741,06
14	Localizador apical para endodontia	und	1	2.398,61	2.398,61
15	Micromotor com encaixe INTRAmatic universal e autoclavável	und	30	829,21	24.876,30
16	Mocho odontológico à gás com regulagem de altura e inclinação do encosto, sistema de elevação do assento, através de alavanca lateral e base com 5 rodízios	und	20	933,86	18.677,20
17	Monitor de glicose	und	1	96,40	96,40
18	Motor de bancada Beltec	und	2	848,04	1.696,08
19	Negatoscópio pequeno	und	4	370,80	1.483,20

*[Handwritten signatures and initials]*



20	Negatoscópio grande	und	2	716,27	1.432,54
21	Peça reta autoclavável	und	15	743,05	11.145,75
22	Seladora com corpo em aço inox, braço de selagem com trava, trilho de corte duplo	und	18	1.576,63	28.379,34
23	Seladora compacta para papel grau cirúrgico	und	100	99,87	9.993,40
24	Afastador cirúrgico Farabeuf	und	38	38,24	1.156,20
25	Afastador cirúrgico Minnessota	und	83	24,08	2.501,40
26	Alavanca inox reta	und	44	103,45	4.455,00
27	Alavanca inox tipo bandeirinha (kit reta, 1L, 1R)	und	100	88,42	8.942,00
28	Alavanca inox tipo seldin (kit reta, 1L, 1R)	und	100	88,42	8.942,00
29	Alveolótomo	und	60	95,02	5.701,20
30	Aplicador de hidróxido de cálcio (duplo)	und	100	12,31	1.231,00
31	Bandejas 22 x 12 x 1,5	und	220	29,51	6.492,20
32	Brunidor n° 33	und	50	10,67	533,50
33	Brunidor esculpido duplo n° 1	und	100	10,67	1.067,00
34	Cabo para bisturi	und	50	15,71	785,50
35	Cabo para espelho	und	200	21,07	4.214,00
36	Caixa metálica com tampa 20 x 10 x 5 cm	und	50	71,66	3.583,00
37	Calçador de Paiva para endodontia (kit 4 peças)	und	30	41,50	1.245,00
38	Cinzel angulado	und	10	85,87	858,70
39	Cinzel reto	und	10	85,87	858,70
40	Coletor de material pérfuro-cortante 3L	und	240	3,66	878,40
41	Condensador de amálgama Ward n° 1	und	100	34,09	3.409,00
42	Condensador de amálgama Ward n° 2	und	100	34,09	3.409,00
43	Condensador de amálgama Ward n° 3	und	100	34,09	3.409,00
44	Cubeta de inox para soro	und	30	25,29	758,70
45	Cureta Goldman Fox n° 1	und	10	53,33	533,30
46	Cureta Goldman Fox n° 2	und	10	53,33	533,30
47	Cureta Goldman Fox n° 3	und	10	53,33	533,30
48	Cureta Gracey n° 11-12	und	100	43,05	4.305,00
49	Cureta Gracey n° 13-14	und	100	43,05	4.305,00
50	Cureta Gracey n° 5-6	und	100	43,05	4.305,00
51	Cureta Gracey n° 7-8	und	100	43,05	4.305,00
52	Cureta de Lucas	und	100	18,41	1.841,00
53	Cureta Maccall n° 1-10	und	150	43,38	6.507,00
54	Cureta Maccall n° 13-14	und	150	43,38	6.507,00
55	Cureta Maccall n° 17-18	und	150	43,38	6.507,00
56	Cureta para dentina n° 11.5	und	100	12,47	1.247,00
57	Cureta para dentina n° 17/18	und	100	12,47	1.247,00
58	Cureta para dentina n° 5	und	100	12,47	1.247,00
59	Cureta para pulpotomia n° 1	und	150	12,43	1.864,50
60	Cureta universal H6-H7	und	100	48,71	4.871,00
61	Descolador de Molt	und	30	56,31	1.689,30
62	Espátula de inserção n° 1	und	100	54,32	5.432,00
63	Espátula de titânio para inserção de resina composta	und	100	74,32	7.432,00
64	Espátula n° 7	und	100	14,08	1.408,00
65	Espátula para cimento n° 24	und	100	14,08	1.408,00
66	Espátula para cimento n° 36	und	100	14,08	1.408,00
67	Espelho bucal	und	1200	13,04	15.648,00
68	Fórceps adulto n° 1	und	40	108,75	4.350,00
69	Fórceps adulto n° 150	und	80	108,75	8.700,00
70	Fórceps adulto n° 151	und	80	108,75	8.700,00
71	Fórceps adulto n° 16	und	80	108,75	8.700,00
72	Fórceps adulto n° 17	und	80	108,75	8.700,00
73	Fórceps adulto n° 18L	und	80	108,75	8.700,00
74	Fórceps adulto n° 18R	und	80	108,75	8.700,00
75	Fórceps adulto n° 65	und	40	108,75	4.350,00
76	Fórceps adulto n° 69	und	40	108,75	4.350,00
77	Fórceps infantil n° 150	und	30	108,75	3.262,50
78	Fórceps infantil n° 151	und	30	108,75	3.262,50
79	Fórceps infantil n° 16	und	30	108,75	3.262,50
80	Fórceps infantil n° 17	und	30	108,75	3.262,50
81	Fórceps infantil n° 18L	und	30	108,75	3.262,50
82	Fórceps infantil n° 18R	und	30	108,75	3.262,50
83	Gengivótomo de Hirkland n° 15/16	und	30	54,82	1.644,60
84	Gengivótomo de Orban n° 1/2	und	30	59,16	1.774,80
85	Holleback 3s	und	100	11,46	1.146,00
86	Holleback 3ss	und	100	11,46	1.146,00
87	Kit de irrigação para endodontia 5ml	und	100	45,66	4.566,00
88	Lima óssea para cirurgia	und	20	49,91	998,20
89	Lima óssea para periodontia	und	10	69,94	699,40
90	Martelo	und	5	116,70	583,50
91	Pinça clínica	und	200	15,06	3.012,00
92	Placa de vidro	und	100	34,37	3.437,00



*[Handwritten mark]*

*[Handwritten signature]*



93	Porta agulha tipo Mathieu 14 cm	und	60	99,83	5.970,00
94	Porta agulha tipo Mayo 14 cm	und	50	83,41	4.170,50
95	Porta-algodão	und	30	74,41	2.232,30
96	Porta-amálgama (metal)	und	50	48,69	2.434,50
97	Porta-amálgama (plástico)	und	160	28,48	4.556,80
98	Porta-amálgama infantil	und	40	43,02	1.720,80
99	Porta-gaze	und	20	52,74	1.054,80
100	Porta-matriz de Toflemire	und	100	38,68	3.868,00
101	Posicionador radiográfico autoclavável	und	15	86,01	1.290,15
102	Pote dappen (plástico)	und	80	3,59	287,20
103	Pote dappen (vidro)	und	100	4,00	400,00
104	Seringa carpule com refluxo	und	100	50,54	5.054,00
105	Sindesmótomo	und	40	14,69	587,60
106	Sonda de Nabers	und	20	50,59	1.011,80
107	Sonda exploradora n° 5 (dupla)	und	200	11,63	2.326,00
108	Sonda periodontal milimetrada com marca até 15mm	und	40	51,13	2.045,20
109	Sugador cirúrgico de metal	und	20	24,21	484,20
110	Tesoura curva	und	80	29,33	2.346,40
111	Tesoura reta	und	120	29,33	3.519,60
112	Ácido fosfórico gel 37% com 2,5 ml (kit com 3 seringas)	und	220	17,61	3.874,20
113	Ácido poliacrílico gel 11%	und	80	22,26	1.780,80
114	Adesivo dental DE (dentina-esmalte)	fr	250	127,85	31.962,50
115	Água destilada (5 litros)	und	500	15,59	7.795,00
116	Água oxigenada (1 litro)	und	150	5,59	838,50
117	Agulha gengival curta 30G (caixa com 100)	cx	250	48,56	12.140,00
118	Agulha para Calen	cx	50	67,85	3.392,50
119	Alcool 70% (1 litro)	und	250	7,51	1.877,50
120	Algodão em rolinho	pct	1000	3,49	3.490,00
121	Algodão em rolo (pacote com 500g)	pct	200	18,35	3.670,00
122	Anestésico Injetável com Vasoconstrictor (Articaina 4%) 1:100000	cx	60	135,50	8.130,00
123	Anestésico Injetável com Vasoconstrictor (Lidocaina 2%) 1:50000	cx	500	82,68	41.340,00
124	Anestésico Injetável com Vasoconstrictor (Lidocaina 2%) 1:100000	cx	200	82,68	16.536,00
125	Anestésico Injetável com Vasoconstrictor (Mepivacaína 2%) 1:100000	cx	80	113,22	9.057,60
126	Anestésico Injetável com Vasoconstrictor (Prilocaina 3%)	cx	80	82,13	6.570,40
127	Anestésico Injetável sem Vasoconstrictor (Lidocaina 2%)	cx	200	83,35	16.670,00
128	Anestésico Injetável sem Vasoconstrictor (Mepivacaína 3%)	cx	80	119,22	9.537,60
129	Anestésico tópico gel com sabor	und	250	8,59	2.147,50
130	Babador descartável (pacote com 100)	und	250	19,53	4.882,50
131	Bicarbonato de sódio para profilaxia	und	10	21,65	216,50
132	Borracha abrasiva para acabamento de resina (kit misto com formato em taça, disco e pêra)	kit	100	124,12	12.412,00
133	Broca carbide cirúrgica n° 702 (haste longa)	und	60	16,63	997,80
134	Broca carbide cirúrgica n° 703 (haste longa)	und	60	16,63	997,80
135	Broca carbide cirúrgica esférica	und	60	16,63	997,80
136	Broca diamantada 1011	und	600	6,57	3.942,00
137	Broca diamantada 1012	und	600	6,57	3.942,00
138	Broca diamantada 1012HL	und	200	6,57	1.314,00
139	Broca diamantada 1013	und	600	6,57	3.942,00
140	Broca diamantada 1014	und	800	6,57	5.256,00
141	Broca diamantada 1014HL	und	200	6,57	1.314,00
142	Broca diamantada 1015	und	600	6,57	3.942,00
143	Broca diamantada 1016	und	600	6,57	3.942,00
144	Broca diamantada 1016HL	und	100	6,57	657,00
145	Broca diamantada 1034	und	600	6,57	3.942,00
146	Broca diamantada 1035	und	600	6,57	3.942,00
147	Broca diamantada 1090	und	600	6,57	3.942,00
148	Broca diamantada 1091	und	600	6,57	3.942,00
149	Broca diamantada 1092	und	600	6,57	3.942,00
150	Broca diamantada 2135 F	und	500	6,57	3.285,00
151	Broca diamantada 2135 FF	und	600	6,57	3.942,00
152	Broca diamantada 3118 F	und	500	6,57	3.285,00
153	Broca diamantada 3118 FF	und	600	6,57	3.942,00
154	Broca diamantada 3168 F	und	500	6,57	3.285,00
155	Broca diamantada 3168 FF	und	600	6,57	3.942,00
156	Broca Endo Z	und	30	58,86	1.765,80
157	Broca Gates-Glindden n° 1 a 6 (28mm)	und	300	18,75	5.625,00
158	Broca Zecrya	und	10	58,86	588,60
159	Broqueiro autoclavável	und	80	42,50	3.400,00



*[Handwritten signature]*

*[Handwritten signature]*

160	Calen PMCC	und	30	67,23	2.016,90
161	Calen sem PMCC	und	30	67,23	2.016,90
162	Cápsula de amálgama 1 porção (com 500)	pot	30	1.142,39	57.119,50
163	Cápsula de amálgama 2 porções (com 500)	pot	30	1.513,41	45.402,30
164	Carbono oclusal dupla face (2 cores) com 280 folhas	und	30	181,27	14.501,60
165	Cimento cirúrgico sem eugenol (pasta/pasta)	und	4	160,50	642,00
166	Cimento de hidróxido de cálcio	cx	150	50,67	7.600,50
167	Cimento de ionômero de vidro R e/ou C (pó e líquido)	cx	220	55,79	12.273,80
168	Cimento obturador de canal (sem eugenol)	und	20	88,21	1.764,20
169	Cimento MTA reparador branco	cx	5	309,80	1.549,00
170	Clorexidina 0,12% (bochecho) 2L	und	100	113,52	11.352,00
171	Clorexidina 0,2% (limpeza de cavidade)	und	100	29,38	2.938,00
172	Clorexidina 2% (degermante)	L	20	24,28	485,60
173	Colgadura individual para raio x	und	90	6,70	603,00
174	Compressa de gaze 7,5 x 7,5 (9 fios com 500 unidades)	pct	500	26,14	13.070,00
175	Cone de guta-percha acessório R1/R3/R4 ou FM	cx	150	37,00	5.550,00
176	Cone de guta-percha acessório R7 ou FF	cx	100	37,00	3.700,00
177	Cone de guta-percha acessório XF, FF, F	cx	150	37,00	5.550,00
178	Cone de guta-percha principal n° 15	cx	50	37,00	1.850,00
179	Cone de guta-percha principal n° 20	cx	50	37,00	1.850,00
180	Cone de guta-percha principal n° 25	cx	50	37,00	1.850,00
181	Cone de guta-percha principal n° 30	cx	50	37,00	1.850,00
182	Cone de guta-percha principal n° 35	cx	50	37,00	1.850,00
183	Cone de guta-percha principal n° 40	cx	50	37,00	1.850,00
184	Cone de guta-percha principal n° 45 a 80	cx	80	37,00	2.960,00
185	Cone de papel absorvente n° 15 a 40	cx	150	36,00	5.400,00
186	Cone de papel absorvente n° 45 a 80	cx	100	36,00	3.600,00
187	Conjunto de irrigação e aspiração	und	30	47,33	1.419,90
188	Cunha de madeira individualizada	und	80	28,46	2.276,80
189	Detergente enzimático	und	250	44,48	11.120,00
190	EDTA	und	80	10,07	805,60
191	Elástico separador (pacote com 1000)	pct	15	20,49	307,35
192	Escova de Robson	und	1000	2,32	2.320,00
193	Espaçadores digitais n° 15 a 40	und	120	153,44	18.412,80
194	Eucaliptol	und	25	12,84	321,00
195	Eugenol	fr	300	14,99	4.497,00
196	Evidenciador de placa líquido (2 cores)	und	200	13,25	2.650,00
197	Filme radiográfico periapical	und	50	175,22	8.761,00
198	Fio de sutura (Seda Odontológica 3.0)	cx	300	91,18	27.354,00
199	Fio dental (500 metros)	und	150	20,44	3.066,00
200	Fita matriz de Aço 5mm	und	500	5,12	2.560,00
201	Fita matriz de Aço 7mm	und	250	5,91	1.477,50
202	Fita para autoclave	und	350	12,73	4.455,50
203	Fixador	und	100	14,11	1.411,00
204	Fluor gel neutro	und	350	7,57	2.649,50
205	Fluor solução	und	150	16,98	2.547,00
206	Gaze 9 fios em rolo	und	200	44,83	8.966,00
207	Glutaraldeído (5 litros)	und	200	22,67	4.534,00
208	Grau cirúrgico 8cmx100m (rolo)	und	250	55,88	13.970,00
209	Grau cirúrgico 10cmx100m (rolo)	und	250	80,21	20.052,50
210	Grau cirúrgico 15cmx100m (rolo)	und	400	117,42	46.968,00
211	Grau cirúrgico 20cmx100m (rolo)	und	250	152,85	38.212,50
212	Hemostático	und	140	55,18	7.725,20
213	Hidróxido de cálcio PA (pó)	und	180	7,06	1.270,80
214	Hipoclorito de sódio 0,5%	und	40	8,16	326,40
215	Hipoclorito de sódio 2,5%	und	20	9,83	196,60
216	Lâmina de bisturi n° 15 (caixa com 100)	cx	20	40,99	819,80
217	Lâmina de bisturi n° 15C (caixa com 100)	cx	20	40,99	819,80
218	Lima Hedstroem n° 15 a 40 (25mm)	cx	30	61,82	1.854,60
219	Lima K flexo-file n° 15 a 40 (25mm)	cx	50	61,82	3.091,00
220	Lima K flexo-file n° 45 a 80 (25mm)	cx	30	61,82	1.854,60
221	Lima K n° 15 a 40 (31mm)	cx	20	61,82	1.236,40
222	Lima K n° 45 a 80 (31mm)	cx	20	73,94	1.478,80
223	Lima K série especial n° 6, 8, 10	cx	20	66,15	1.323,00
224	Luvras de látex procedimento P (caixa com 100)	cx	1000	29,90	29.900,00
225	Luvras de látex procedimento M (caixa com 100)	cx	800	29,90	23.920,00
226	Luvras de látex procedimento G (caixa com 100)	cx	500	29,90	14.950,00
227	Luvras de vinil procedimento M (caixa com 100)	cx	30	28,57	857,10
228	Máscara tripla com elástico	cx	400	26,48	10.592,00
229	McSpaden n° 60 (25mm)	cx	50	68,81	3.440,50
230	McSpaden n° 70 (25mm)	cx	50	68,81	3.440,50
231	Óculos de proteção	und	80	36,19	2.895,20



*[Handwritten mark]*

*[Handwritten signature]*

232	Óleo lubrificante em spray para alta rotação	und	300	54,45	16.335,00
233	Otosporin	und	100	24,00	2.400,00
234	Óxido de zinco	und	300	8,83	2.649,00
235	Pasta profilática	und	200	17,03	3.406,00
236	Pedra de afiar instrumentos manuais	und	50	37,72	1.886,00
237	Pedra-pomes	und	100	11,94	1.194,00
238	Pontas aplicadoras tipo brush	und	480	16,61	7.972,80
239	Removedor de manchas	und	200	25,86	5.172,00
240	Régua milimetrada	und	20	44,49	889,80
241	Resina nanohíbrida fotopolimerizável A1	und	180	176,57	31.782,60
242	Resina nanohíbrida fotopolimerizável A2	und	360	176,57	63.565,20
243	Resina nanohíbrida fotopolimerizável A3	und	360	176,57	63.565,20
244	Resina nanohíbrida fotopolimerizável A3.5	und	300	176,57	52.971,00
245	Resina microhíbrida fotopolimerizável B1	und	150	176,57	26.485,50
246	Resina nanohíbrida fotopolimerizável B2	und	150	176,57	26.485,50
247	Resina nanohíbrida fotopolimerizável C1	und	100	176,57	17.657,00
248	Resina nanohíbrida fotopolimerizável C2	und	100	176,57	17.657,00
249	Resina nanohíbrida fotopolimerizável OA2	und	80	176,57	14.125,60
250	Resina nanohíbrida fotopolimerizável OA3	und	80	176,57	14.125,60
251	Resina nanohíbrida fotopolimerizável T	und	100	176,57	17.657,00
252	Resina fluida tipo flow A2	und	50	146,88	7.344,00
253	Resina fluida tipo flow A3	und	50	146,88	7.344,00
254	Revelador	und	100	14,11	1.411,00
255	Saca broca universal	und	20	33,77	675,40
256	Sabonete cremoso (1 litro)	und	240	23,87	5.728,80
257	Saco de lixo infectante	und	7000	23,59	165.130,00
258	Selante de superfície fotopolimerizável	und	100	166,08	16.608,00
259	Seringa descartável 3ml	und	300	0,45	135,00
260	Soro fisiológico (500 ml)	und	200	6,61	1.322,00
261	Sugador descartável (pacote com 40)	pct	600	7,23	4.338,00
262	Taça de borracha	und	600	3,60	2.160,00
263	Tira de lixa para amálgama 4mm	env	400	10,43	4.172,00
264	Tira de lixa para resina 4mm	env	300	11,43	3.429,00
265	Tira de poliéster	env	300	2,98	894,00
266	Tricresol formalina	und	80	7,69	615,20
267	Touca descartável (embalagem - 100 unidades)	cx	250	13,84	3.460,00
268	Vaselina sólida	und	200	10,00	2.000,00
269	Verniz cavitário	und	150	14,50	2.175,00
270	Verniz com flúor	und	150	30,57	4.585,50
				<b>Total</b>	<b>2.111.122,52</b>

### 3.0. OBRIGAÇÕES DO CONTRATADO

3.1. Responsabilizar-se por todos os ônus e obrigações concernentes à legislação fiscal, civil, tributária e trabalhista, bem como por todas as despesas e compromissos assumidos, a qualquer título, perante seus fornecedores ou terceiros em razão da execução do objeto contratado.

3.2. Substituir, arcando com as despesas decorrentes, os materiais ou serviços que apresentarem alterações, deteriorações, imperfeições ou quaisquer irregularidades discrepantes às exigências do instrumento de ajuste pactuado, ainda que constatados após o recebimento e/ou pagamento.

3.3. Não transferir a outrem, no todo ou em parte, o objeto da contratação, salvo mediante prévia e expressa autorização do Contratante.

3.4. Manter, durante a vigência do contrato ou instrumentos equivalente, em compatibilidade com as obrigações assumidas, todas as condições de habilitação e qualificação exigidas no respectivo processo licitatório, se for o caso, apresentando ao Contratante os documentos necessários, sempre que solicitado.

3.5. Emitir Nota Fiscal correspondente à sede ou filial da empresa que apresentou a documentação na fase de habilitação.

3.6. Executar todas as obrigações assumidas com observância a melhor técnica vigente, enquadrando-se, rigorosamente, dentro dos preceitos legais, normas e especificações técnicas correspondentes.

### 4.0. DO CRITÉRIO DE ACEITABILIDADE DE PREÇOS

4.1. Havendo proposta com valor unitário superior ao estimado pelo ORC ou manifestamente inexequível nos termos do Art. 48, II, da Lei 8.666/93, o mesmo será desconsiderado. Esta ocorrência não desclassifica automaticamente a proposta, quando for o caso, apenas o item correspondente, relacionado neste anexo, na coluna código.

4.2. O valor estimado que o ORC se propõe a pagar pelo objeto ora licitado - Valor de Referência -, está acima indicado.

4.3. Os lances verbais serão efetuados em unidade monetária nacional.

### 5.0. MODELO DA PROPOSTA

5.1. É parte integrante deste Termo de Referência o modelo de proposta de preços correspondente, podendo o licitante apresentar a sua proposta no próprio modelo fornecido, desde que seja devidamente preenchido, conforme faculta o instrumento convocatório - Anexo 01.

*Denyze Gonzalo Furtado*  
DENYZE GONSALO FURTADO  
Pregoeira Oficial



[Faint, illegible text, likely bleed-through from the reverse side of the page]

①

*[Handwritten mark]*



ESTADO DA PARAÍBA  
FUNDO MUNICIPAL DE SAÚDE DE CAJAZEIRAS  
COMISSÃO PERMANENTE DE LICITAÇÃO



ANEXO 01 AO TERMO DE REFERÊNCIA - PROPOSTA

PREGÃO PRESENCIAL Nº 60013/2016

**PROPOSTA**

REF.: PREGÃO PRESENCIAL Nº 60013/2016

OBJETO: AQUISIÇÃO DE MATERIAIS E EQUIPAMENTOS ODONTOLÓGICOS, DE FORMA PARCELADA, DESTINADOS A SECRETARIA DE SAÚDE DO MUNICÍPIO DE CAJAZEIRAS - PB.

PROPONENTE:

Prezados Senhores,

Nos termos da licitação em epigrafe, apresentamos proposta conforme abaixo:

CÓDIGO	DISCRIMINAÇÃO	MARCA/MODELO	UNIDADE	QUANTIDADE	P.UNITÁRIO	P.TOTAL
1	Amalgamador digital capsular com ajuste de preparo entre 0 e 30 segundos		und	15		
2	Aparelho de ultra-som e jato de bicarbonato contendo capa do transdutor, ponta jato de bicarbonato e insertos autoclaváveis, tecla seletora para função de ultra-som - jato de bicarbonato. Sistema eletro-pneumático sincronizado, com válvulas que proporcionam cortes e aspirações da água instantaneamente. Potenciômetro de ajuste fino para a regulagem exata da potência ultra-sônica. Registros de água e ar com ajustes. Recipiente para bicarbonato de fácil limpeza		und	2		
3	Aparelho fotopolimerizador com luz LED, timer de tempo, protetor ocular acoplado e potência acima de 700mW/cm2		und	15		
4	Aspirador cirúrgico portátil		und	2		
5	Avental de chumbo (kit - adulto e infantil)		und	3		
6	Bomba a vácuo (potência de ½ HP) para dois consultórios		und	2		
7	Câmera escura opaca para revelação de raio-x com visor destacável		und	4		
8	Caneta de alta rotação com sistema Push-Button, spray triplo e autoclavável		und	40		
9	Compressor odontológico isento de lubrificação a óleo, cilindro em ferro fundido com dois pistões, motor elétrico de 1,5HP com proteção térmica, regulador de pressão com manômetro, reservatório de ar de 30 litros e dreno manual		und	10		
10	Consultório odontológico contendo cadeira com acionamento através de pedal de comando multifuncional, que proporciona o acionamento do refletor, a movimentação do encosto e assento, equipo com 3 pontas, unidade de água com sugador e refletor para uso odontológico com ajuste gradual na intensidade 20.000 Lux		und	5		
11	Contra-ângulo com rolamento, encaixe INTRAmatic universal e autoclavável		und	30		
12	Esignomamômetro e estetoscópio		und	1		
13	Kit bomba a vácuo com acionamento automático e regulagem		und	2		



14	Localizador apical para endodontia	und	1
15	Micromotor com encaixe INTRAMatic universal e autoclavável	und	30
16	Mocho odontológico à gás com regulagem de altura e inclinação do encosto, sistema de elevação do assento, através de alavanca lateral e base com 5 rodízios	und	20
17	Monitor de glicose	und	1
18	Motor de bancada Beltec	und	2
19	Negatoscópio pequeno	und	4
20	Negatoscópio grande	und	2
21	Peça reta autoclavável	und	15
22	Seladora com corpo em aço inox, braço de selagem com trava, trilho de corte duplo	und	18
23	Seladora compacta para papel grau cirúrgico	und	20
24	Afastador cirúrgico Farabeuf	und	30
25	Afastador cirúrgico Minessota	und	30
26	Alavanca inox reta	und	100
27	Alavanca inox tipo bandeirinha (kit reta, 1L, 1R)	und	100
28	Alavanca inox tipo seldin (kit reta, 1L, 1R)	und	100
29	Alveolótomo	und	60
30	Aplicador de hidróxido de cálcio (duplo)	und	100
31	Bandejas 22 x 12 x 1,5	und	220
32	Brunidor n° 33	und	50
33	Brunidor esculpido duplo n° 1	und	100
34	Cabo para bisturi	und	50
35	Cabo para espelho	und	200
36	Caixa metálica com tampa 20 x 10 x 5 cm	und	50
37	Calcador de Paiva para endodontia (kit 4 peças)	und	30
38	Cinzel angulado	und	10
39	Cinzel reto	und	10
40	Coletor de material perfuro-cortante 3L	und	240
41	Condensador de amálgama Ward n° 1	und	100
42	Condensador de amálgama Ward n° 2	und	100
43	Condensador de amálgama Ward n° 3	und	100
44	Cubeta de inox para soro	und	30
45	Cureta Goldman Fox n° 1	und	10
46	Cureta Goldman Fox n° 2	und	10
47	Cureta Goldman Fox n° 3	und	10
48	Cureta Gracey n° 11-12	und	100
49	Cureta Gracey n° 13-14	und	100
50	Cureta Gracey n° 5-6	und	100
51	Cureta Gracey n° 7-8	und	100
52	Cureta de Lucas	und	100
53	Cureta Maccall n° 1-10	und	150
54	Cureta Maccall n° 13-14	und	150
55	Cureta Maccall n° 17-18	und	150
56	Cureta para dentina n° 11.5	und	100
57	Cureta para dentina n° 17/18	und	100
58	Cureta para dentina n° 5	und	100
59	Cureta para pulpotomia n° 1	und	150
60	Cureta universal H6-H7	und	100
61	Descolador de Molt	und	30
62	Espátula de inserção n° 1	und	100
63	Espátula de titânio para inserção de resina composta	und	100
64	Espátula n° 7	und	100
65	Espátula para cimento n° 24	und	100
66	Espátula para cimento n° 36	und	100
67	Espelho bucal	und	1200
68	Fórceps adulto n° 1	und	40
69	Fórceps adulto n° 150	und	80
70	Fórceps adulto n° 151	und	80
71	Fórceps adulto n° 16	und	80
72	Fórceps adulto n° 17	und	80
73	Fórceps adulto n° 18L	und	80
74	Fórceps adulto n° 18R	und	80
75	Fórceps adulto n° 65	und	40
76	Fórceps adulto n° 69	und	40
77	Fórceps infantil n° 150	und	30
78	Fórceps infantil n° 151	und	30





79	Fôrceps infantil n° 16	und	30
80	Fôrceps infantil n° 17	und	30
81	Fôrceps infantil n° 18L	und	30
82	Fôrceps infantil n° 18R	und	30
83	Gengivôto de Hirkland n° 15/16	und	30
84	Gengivôto de Orban n° 1/2	und	30
85	Holleback 3s	und	100
86	Holleback 3ss	und	100
87	Kit de irrigação para endodontia 5ml	und	100
88	Lima óssea para cirurgia	und	20
89	Lima óssea para periodontia	und	10
90	Martelo	und	5
91	Pinça clínica	und	200
92	Placa de vidro	und	100
93	Porta agulha tipo Mathieu 14 cm	und	60
94	Porta agulha tipo Mayo 14 cm	und	50
95	Porta-algodão	und	30
96	Porta-amálgama (metal)	und	50
97	Porta-amálgama (plástico)	und	160
98	Porta-amálgama infantil	und	40
99	Porta-gaze	und	20
100	Porta-matriz de Toflemire	und	100
101	Posicionador radiográfico autoclavável	und	15
102	Pote dappen (plástico)	und	80
103	Pote dappen (vidro)	und	100
104	Seringa carpule com refluxo	und	100
105	Sindesmótomo	und	40
106	Sonda de Nabers	und	20
107	Sonda exploradora n° 5 (dupla)	und	200
108	Sonda periodontal milimetrada com marca até 15mm	und	40
109	Sugador cirúrgico de metal	und	20
110	Tesoura curva	und	80
111	Tesoura reta	und	120
112	Acido fosfórico gel 37% com 2,5 ml (kit com 3 seringas)	und	220
113	Acido poliacrílico gel 11%	und	80
114	Adesivo dental DE (dentina-esmalte)	fr	250
115	Água destilada (5 litros)	und	500
116	Água oxigenada (1 litro)	und	150
117	Agulha gengival curta 30G (caixa com 100)	cx	250
118	Agulha para Calen	cx	50
119	Álcool 70% (1 litro)	und	250
120	Algodão em rolinho	pct	1000
121	Algodão em rolo (pacote com 500g)	pct	200
122	Anestésico Injetável com Vasoconstrictor (Articaina 4%) 1:100000	cx	60
123	Anestésico Injetável com Vasoconstrictor (Lidocaina 2%) 1:50000	cx	500
124	Anestésico Injetável com Vasoconstrictor (Lidocaina 2%) 1:100000	cx	200
125	Anestésico Injetável com Vasoconstrictor (Mepivacaina 2%) 1:100000	cx	80
126	Anestésico Injetável com Vasoconstrictor (Prilocaina 3%)	cx	80
127	Anestésico Injetável sem Vasoconstrictor (Lidocaina 2%)	cx	200
128	Anestésico Injetável sem Vasoconstrictor (Mepivacaina 3%)	cx	80
129	Anestésico tópico gel com sabor	und	250
130	Babador descartável (pacote com 100)	und	250
131	Bicarbonato de sódio para profilaxia	und	10
132	Borracha abrasiva para acabamento de resina (kit misto com formato em taça, disco e përa)	kit	100
133	Broca carbide cirúrgica n° 702 (haste longa)	und	60
134	Broca carbide cirúrgica n° 703 (haste longa)	und	60
135	Broca carbide cirúrgica esférica	und	60
136	Broca diamantada 1011	und	600
137	Broca diamantada 1012	und	600
138	Broca diamantada 1012HL	und	200
139	Broca diamantada 1013	und	600
140	Broca diamantada 1014	und	800

Q

Handwritten signature

141	Broca diamantada 1014HL	und	200
142	Broca diamantada 1015	und	600
143	Broca diamantada 1016	und	600
144	Broca diamantada 1016HL	und	100
145	Broca diamantada 1034	und	600
146	Broca diamantada 1035	und	600
147	Broca diamantada 1090	und	600
148	Broca diamantada 1091	und	600
149	Broca diamantada 1092	und	600
150	Broca diamantada 2135 F	und	500
151	Broca diamantada 2135 FF	und	600
152	Broca diamantada 3118 F	und	500
153	Broca diamantada 3118 FF	und	600
154	Broca diamantada 3168 F	und	500
155	Broca diamantada 3168 FF	und	600
156	Broca Endo Z	und	30
157	Broca Gates-Glindden n° 1 a 6 (28mm)	und	300
158	Broca Zecrya	und	10
159	Broqueiro autoclavável	und	80
160	Calen PMCC	und	30
161	Calen sem PMCC	und	30
162	Cápsula de amálgama 1 porção (com 500)	pot	50
163	Cápsula de amálgama 2 porções (com 500)	pot	30
164	Carbono oclusal dupla face (2 cores) com 280 folhas	und	80
165	Cimento cirúrgico sem eugenol (pasta/pasta)	und	4
166	Cimento de hidróxido de cálcio	cx	150
167	Cimento de ionômero de vidro R e/ou C (pó e líquido)	cx	220
168	Cimento obturador de canal (sem eugenol)	und	20
169	Cimento MTA reparador branco	cx	5
170	Clorexidina 0,12% (bochecho) 2L	und	100
171	Clorexidina 0,2% (limpeza de cavidade)	und	100
172	Clorexidina 2% (degermante)	L	20
173	Colgadura individual para raio x	und	90
174	Compressa de gaze 7,5 x 7,5 (9 fios com 500 unidades)	pct	500
175	Cone de guta-percha acessório R1/R3/R4 ou FM	cx	150
176	Cone de guta-percha acessório R7 ou FF	cx	100
177	Cone de guta-percha acessório XF, FF, F	cx	150
178	Cone de guta-percha principal n° 15	cx	50
179	Cone de guta-percha principal n° 20	cx	50
180	Cone de guta-percha principal n° 25	cx	50
181	Cone de guta-percha principal n° 30	cx	50
182	Cone de guta-percha principal n° 35	cx	50
183	Cone de guta-percha principal n° 40	cx	50
184	Cone de guta-percha principal n° 45 a 80	cx	80
185	Cone de papel absorvente n° 15 a 40	cx	150
186	Cone de papel absorvente n° 45 a 80	cx	100
187	Conjunto de irrigação e aspiração	und	30
188	Cunha de madeira individualizada	und	80
189	Detergente enzimático	und	250
190	EDTA	und	80
191	Elástico separador (pacote com 1000)	pct	15
192	Escova de Robson	und	1000
193	Espaçadores digitais n° 15 a 40	und	120
194	Eucaliptol	und	25
195	Eugenol	fr	300
196	Evidenciador de placa líquido (2 cores)	und	200
197	Filme radiográfico periapical	und	50
198	Fio de sutura (Seda Odontológica 3.0)	cx	300
199	Fio dental (500 metros)	und	150
200	Fita matriz de Aço 5mm	und	500
201	Fita matriz de Aço 7mm	und	250
202	Fita para autoclave	und	350
203	Fixador	und	100
204	Fluor gel neutro	und	350
205	Fluor solução	und	150
206	Gaze 9 fios em rolo	und	200
207	Glutaraldeído (5 litros)	und	200
208	Grau cirúrgico 8cmx100m (rolo)	und	250
209	Grau cirúrgico 10cmx100m (rolo)	und	250
210	Grau cirúrgico 15cmx100m (rolo)	und	400



*Junya*



211	Grau cirúrgico 20cmx100m (rolo)	und	250
212	Hemostático	und	140
213	Hidróxido de cálcio PA (pó)	und	180
214	Hipoclorito de sódio 0,5%	und	40
215	Hipoclorito de sódio 2,5%	und	20
216	Lâmina de bisturi n° 15 (caixa com 100)	cx	20
217	Lâmina de bisturi n° 15C (caixa com 100)	cx	20
218	Lima Hedstroem n° 15 a 40 (25mm)	cx	30
219	Lima K flexo-file n° 15 a 40 (25mm)	cx	50
220	Lima K flexo-file n° 45 a 80 (25mm)	cx	30
221	Lima K n° 15 a 40 (31mm)	cx	20
222	Lima K n° 45 a 80 (31mm)	cx	20
223	Lima K série especial n° 6, 8, 10	cx	20
224	Luvras de látex procedimento P (caixa com 100)	cx	1000
225	Luvras de látex procedimento M (caixa com 100)	cx	800
226	Luvras de látex procedimento G (caixa com 100)	cx	500
227	Luvras de vinil procedimento M (caixa com 100)	cx	30
228	Máscara tripla com elástico	cx	400
229	McSpaden n° 60 (25mm)	cx	50
230	McSpaden n° 70 (25mm)	cx	50
231	Óculos de proteção	und	80
232	Óleo lubrificante em spray para alta rotação	und	300
233	Otosporin	fr	100
234	Óxido de zinco	und	300
235	Pasta profilática	und	200
236	Pedra de afiar instrumentos manuais	und	50
237	Pedra-pomes	und	100
238	Pontas aplicadoras tipo brush	und	480
239	Removedor de manchas	und	200
240	Régua milimetrada	und	20
241	Resina nanohíbrida fotopolimerizável A1	und	180
242	Resina nanohíbrida fotopolimerizável A2	und	360
243	Resina nanohíbrida fotopolimerizável A3	und	360
244	Resina nanohíbrida fotopolimerizável A3.5	und	300
245	Resina microhíbrida fotopolimerizável B1	und	150
246	Resina nanohíbrida fotopolimerizável B2	und	150
247	Resina nanohíbrida fotopolimerizável C1	und	100
248	Resina nanohíbrida fotopolimerizável C2	und	100
249	Resina nanohíbrida fotopolimerizável OA2	und	80
250	Resina nanohíbrida fotopolimerizável OA3	und	80
251	Resina nanohíbrida fotopolimerizável T	und	100
252	Resina fluida tipo flow A2	und	50
253	Resina fluida tipo flow A3	und	50
254	Revelador	und	100
255	Saca broca universal	und	20
256	Sabonete cremoso (1 litro)	und	240
257	Saco de lixo infectante	und	7000
258	Selante de superfície fotopolimerizável	und	100
259	Seringa descartável 3ml	und	300
260	Soro fisiológico (500 ml)	und	200
261	Sugador descartável (pacote com 40)	pct	600
262	Taça de borracha	und	600
263	Tira de lixa para amálgama 4mm	env	400
264	Tira de lixa para resina 4mm	env	300
265	Tira de poliéster	env	300
266	Tricresol formalina	und	80
267	Touca descartável (embalagem - 100 unidades)	cx	250
268	Vaselina sólida	und	200
269	Verniz cavitário	und	150
270	Verniz com flúor	und	150



VALOR TOTAL DA PROPOSTA - R\$

PRAZO - Item 5.0:

PAGAMENTO - Item 18.0:

VALIDADE DA PROPOSTA - Item 8.0:

*[Handwritten signatures and initials]*

[Empty rectangular box for CNPJ registration]

CNPJ

\_\_\_\_\_ / \_\_\_\_\_ de \_\_\_\_\_ de \_\_\_\_\_

\_\_\_\_\_ Responsável



*[Handwritten initials/signature]*



ESTADO DA PARAÍBA  
FUNDO MUNICIPAL DE SAÚDE DE CAJAZEIRAS  
COMISSÃO PERMANENTE DE LICITAÇÃO

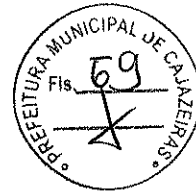

ANEXO II - PREGÃO PRESENCIAL N° 60013/2016

MODELOS DE DECLARAÇÕES

REF.: PREGÃO PRESENCIAL N° 60013/2016  
FUNDO MUNICIPAL DE SAÚDE DE CAJAZEIRAS

PROPONENTE  
CNPJ

1.0 - DECLARAÇÃO de cumprimento do disposto no Art. 7º, Inciso XXXIII, da CF - Art. 27, Inciso V, da Lei 8.666/93.

O proponente acima qualificado, sob penas da Lei e em acatamento ao disposto no Art. 7º inciso XXXIII da Constituição Federal, Lei 9.854, de 27 de outubro de 1999, declara não possuir em seu quadro de pessoal, funcionários menores de dezoito anos em trabalho noturno, insalubre ou perigoso e nem menores de dezesseis anos, em qualquer trabalho; podendo existir menores de quatorze anos na condição de aprendiz na forma da legislação vigente.

2.0 - DECLARAÇÃO de superveniência de fato impeditivo no que diz respeito a participação na licitação.

Conforme exigência contida na Lei 8.666/93, Art. 32, §2º, o proponente acima qualificado, declara não haver, até a presente data, fato impeditivo no que diz respeito à habilitação/participação na presente licitação, não se encontrando em concordata ou estado falimentar, estando ciente da obrigatoriedade de informar ocorrências posteriores. Ressalta, ainda, não estar sofrendo penalidade de declaração de idoneidade no âmbito da administração Federal, Estadual, Municipal ou do Distrito Federal, arcando civil e criminalmente pela presente afirmação.

3.0 - DECLARAÇÃO de submeter-se a todas as cláusulas e condições do correspondente instrumento convocatório.

O proponente acima qualificado declara ter conhecimento e aceitar todas as cláusulas do respectivo instrumento convocatório e submeter-se as condições nele estipuladas.

Local e Data.

NOME/ASSINATURA/CARGO  
Representante legal do proponente.

OBSERVAÇÃO:  
AS DECLARAÇÕES DEVERÃO SER ELABORADAS EM PAPEL TIMBRADO DO LICITANTE, QUANDO FOR O CASO.

REF.: PREGÃO PRESENCIAL N° 60013/2016  
FUNDO MUNICIPAL DE SAÚDE DE CAJAZEIRAS



PROponente:  
CNPJ:

4.0 - DECLARAÇÃO de elaboração independente de proposta.

(identificação completa do representante do licitante), como representante devidamente constituído de (identificação completa do licitante ou do consórcio), doravante denominado (licitante/consórcio), para fins do disposto no item 7.5.1. do Edital do Pregão Presencial n° 60013/2016, declara, sob as penas da lei, em especial o art. 299 do Código Penal Brasileiro, que:

a) a proposta apresentada para participar do Pregão Presencial n° 60013/2016 foi elaborada de maneira independente pelo licitante, e o conteúdo da proposta não foi, no todo ou em parte, direta ou indiretamente, informado, discutido ou recebido de qualquer outro participante potencial ou de fato do Pregão Presencial n° 60013/2016, por qualquer meio ou por qualquer pessoa;

b) a intenção de apresentar a proposta elaborada para participar do Pregão Presencial n° 60013/2016 não foi informada, discutida ou recebida de qualquer outro participante potencial ou de fato do Pregão Presencial n° 60013/2016, por qualquer meio ou por qualquer pessoa;

c) que não tentou, por qualquer meio ou por qualquer pessoa, influir na decisão de qualquer outro participante potencial ou de fato do Pregão Presencial n° 60013/2016 quanto a participar ou não da referida licitação;

d) que o conteúdo da proposta apresentada para participar do Pregão Presencial n° 60013/2016 não será, no todo ou em parte, direta ou indiretamente, comunicado ou discutido com qualquer outro participante potencial ou de fato do Pregão Presencial n° 60013/2016 antes da adjudicação do objeto da referida licitação;

e) que o conteúdo da proposta apresentada para participação do Pregão Presencial n° 60013/2016 não foi, no todo ou em parte, direta ou indiretamente, discutido ou recebido de qualquer integrante da Fundo Municipal de Saúde de Cajazeiras antes da abertura oficial das propostas;

f) que está plenamente ciente do teor e da extensão desta declaração e que detém plenos poderes e informações para firmá-la.

Local e Data.

NOME/ASSINATURA/CARGO  
Representante legal do proponente:

OBSERVAÇÃO:  
AS DECLARAÇÕES DEVERÃO SER ELABORADAS EM PAPEL TIMBRADO DO LICITANTE, QUANDO FOR O CASO.

*(Handwritten signature and initials)*



ESTADO DA PARAÍBA  
FUNDO MUNICIPAL DE SAÚDE DE CAJAZEIRAS  
COMISSÃO PERMANENTE DE LICITAÇÃO



ANEXO III - PREGÃO PRESENCIAL N° 60013/2016

MODELOS DA DECLARAÇÃO DE REGULARIDADE - HABILITAÇÃO

REF.: PREGÃO PRESENCIAL N° 60013/2016  
FUNDO MUNICIPAL DE SAÚDE DE CAJAZEIRAS

PROPONENTE  
CNPJ

1.0. - DECLARAÇÃO DE REGULARIDADE para habilitação previsto no Art. 4º, Inciso VII, da Lei 10.520/02.

O proponente acima qualificado, declara, em conformidade com o disposto no Art. 4º, Inciso VII, da Lei 10.520/02, que está apto a cumprir plenamente todos os requisitos de habilitação exigidos no respectivo instrumento convocatório que rege o certame acima indicado.

Local e Data.

NOME/ASSINATURA/CARGO  
Representante legal do proponente.

OBSERVAÇÃO:  
A DECLARAÇÃO DEVERÁ SER ELABORADA EM PAPEL TIMBRADO DO LICITANTE, QUANDO FOR O CASO.



ESTADO DA PARAÍBA  
FUNDO MUNICIPAL DE SAÚDE DE CAJAZEIRAS  
COMISSÃO PERMANENTE DE LICITAÇÃO

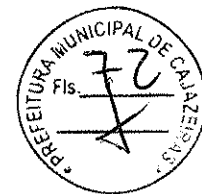

ANEXO IV - PREGÃO PRESENCIAL Nº 60013/2016

MINUTA DO CONTRATO

CONTRATO Nº: ..../2016-CPL

TERMO DE CONTRATO QUE ENTRE SI CELEBRAM A FUNDO MUNICIPAL DE SAÚDE DE CAJAZEIRAS E ....., PARA FORNECIMENTO CONFORME DISCRIMINADO NESTE INSTRUMENTO NA FORMA ABAIXO:

Pelo presente instrumento particular de contrato, de um lado Fundo Municipal de Saúde de Cajazeiras - Rua Coronel Juvencio Carneiro, 253 - Centro - Cajazeiras - PB, CNPJ nº 11.902.878/0001-39, neste ato representado pelo Secretário Henry Witchael Dantas Moreira, Brasileiro, Casado, Fisioterapeuta, residente e domiciliado na Rua Aprígio Bezerra, 29 - Casa - Esperança - Cajazeiras - PB, CPF nº 031.343.244-90, Carteira de Identidade nº 1935585 SSP/PB,, doravante simplesmente CONTRATANTE, e do outro lado ..... - ..... - ..... - ..... , CNPJ nº ....., neste ato representado por .... residente e domiciliado na ..... - ..... - ..... - ..... , CPF nº ....., Carteira de Identidade nº ....., doravante simplesmente CONTRATADO, decidiram as partes contratantes assinar o presente contrato, o qual se regerá pelas cláusulas e condições seguintes:

**CLÁUSULA PRIMEIRA - DOS FUNDAMENTOS DO CONTRATO:**

Este contrato decorre da licitação modalidade Pregão Presencial nº 60013/2016, processada nos termos da Lei Federal nº 10.520, de 17 de julho de 2002, Decreto Municipal nº. 0009/2006, de 05 de Julho de 2006, e subsidiariamente pela Lei Federal nº 8.666, de 21 de junho de 1993 e suas alterações posteriores, bem como a Lei Complementar nº 123, de 14 de dezembro de 2006.

**CLÁUSULA SEGUNDA - DO OBJETO DO CONTRATO:**

O presente contrato tem por objeto: AQUISIÇÃO DE MATERIAIS E EQUIPAMENTOS ODONTOLÓGICOS, DE FORMA PARCELADA, DESTINADOS A SECRETARIA DE SAÚDE DO MUNICÍPIO DE CAJAZEIRAS - PB.

O fornecimento deverão obedecer rigorosamente às condições expressas neste instrumento, proposta apresentada, Pregão Presencial nº 60013/2016 e instruções do Contratante, documentos esses que ficam fazendo partes integrantes do presente contrato, independente de transcrição.

**CLÁUSULA TERCEIRA - DO VALOR E PREÇOS:**

O valor total deste contrato, a base do preço proposto, é de R\$ ... (...).

**CLÁUSULA QUARTA - DO REAJUSTAMENTO:**

Os preços contratados são fixos pelo período de um ano, exceto para os casos previstos no Art. 65, §§ 5º e 6º, da Lei 8.666/93. Ocorrendo o desequilíbrio econômico-financeiro do contrato, poderá ser restabelecida a relação que as partes pactuaram inicialmente, nos termos do Art. 65, Inciso II, Alínea d, da Lei 8.666/93, mediante comprovação documental e requerimento expresso do Contratado.

**CLÁUSULA QUINTA - DA DOTAÇÃO:**

As despesas correrão por conta da seguinte dotação, constante do orçamento vigente:

Recursos Próprios do Município de Cajazeiras:

02.100 - SECRETARIA MUNICIPAL DE SAÚDE

10.301.209.2043 - MANUT. DA SECRETARIA MUNICIPAL DE SAÚDE

33.90.30 - MATERIAL DE CONSUMO

44.90.52 - EQUIPAMENTOS E MATERIAL PERMANENTE

003 - SUS

008 - FUS

02.130 - FUNDO MUNICIPAL DE SAÚDE

10.301.1011.2059 - MANUTENÇÃO DA ESTRATÉGIA SAÚDE DA FAMÍLIA - ESF

33.90.30 - MATERIAL DE CONSUMO

44.90.52 - EQUIPAMENTOS E MATERIAL PERMANENTE

003 - SUS

008 - FUS

10.301.1013.2062 - MANUTENÇÃO DO PROGRAMA SAÚDE BUCAL

33.90.30 - MATERIAL DE CONSUMO

44.90.52 - EQUIPAMENTOS E MATERIAL PERMANENTE

003 - SUS

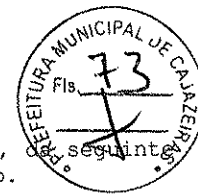
**CLÁUSULA SEXTA - DO PAGAMENTO:**

O pagamento será efetuado na Tesouraria do Contratante, mediante processo regular, da seguinte maneira: Para ocorrer no prazo de trinta dias, contados do período de adimplemento.

**CLÁUSULA SÉTIMA - DOS PRAZOS:**

O prazo máximo para a execução do objeto ora contratado, conforme suas características, e que admite prorrogação nos casos previstos pela Lei 8.666/93, está abaixo indicado e será considerado a partir da emissão do Pedido de Compra:

Entrega: Imediata

O prazo de vigência do presente contrato será determinado: até o final do exercício financeiro de 2016, considerado da data de sua assinatura.

**CLÁUSULA OITAVA - DAS OBRIGAÇÕES DO CONTRATANTE:**

- a - Efetuar o pagamento relativo ao fornecimento efetivamente realizado, de acordo com as respectivas cláusulas do presente contrato;
- b - Proporcionar ao Contratado todos os meios necessários para o fiel fornecimento contratado;
- c - Notificar o Contratado sobre qualquer irregularidade encontrada quanto à qualidade dos produtos, exercendo a mais ampla e completa fiscalização, o que não exime o Contratado de suas responsabilidades contratuais e legais.

**CLÁUSULA NONA - DAS OBRIGAÇÕES DO CONTRATADO:**

- a - Executar devidamente o fornecimento descrito na Cláusula correspondente do presente contrato, dentro dos melhores parâmetros de qualidade estabelecidos para o ramo de atividade relacionada ao objeto contratual, com observância aos prazos estipulados;
- b - Responsabilizar-se por todos os ônus e obrigações concernentes à legislação fiscal, civil, tributária e trabalhista, bem como por todas as despesas e compromissos assumidos, a qualquer título, perante seus fornecedores ou terceiros em razão da execução do objeto contratado;
- c - Manter preposto capacitado e idôneo, aceito pelo Contratante, quando da execução do contrato, que o represente integralmente em todos os seus atos;
- d - Permitir e facilitar a fiscalização do Contratante devendo prestar os informes e esclarecimentos solicitados;
- e - Será responsável pelos danos causados diretamente ao Contratante ou a terceiros, decorrentes de sua culpa ou dolo na execução do contrato, não excluindo ou reduzindo essa responsabilidade a fiscalização ou o acompanhamento pelo órgão interessado;
- f - Não ceder, transferir ou sub-contratar, no todo ou em parte, o objeto deste instrumento, sem o conhecimento e a devida autorização expressa do Contratante;
- g - Manter, durante a vigência do contrato, em compatibilidade com as obrigações assumidas, todas as condições de habilitação e qualificação exigidas no respectivo processo licitatório, apresentando ao Contratante os documentos necessários, sempre que solicitado.

**CLÁUSULA DÉCIMA - DA ALTERAÇÃO E RESCISÃO DO CONTRATO:**

Este contrato poderá ser alterado, unilateralmente pela Contratante ou por acordo entre as partes, nos casos previstos no Art. 65 e será rescindido, de pleno direito, conforme o disposto nos Artigos 77, 78 e 79 da Lei 8.666/93.

O Contratado fica obrigado a aceitar nas mesmas condições contratuais, os acréscimos ou supressões que se fizerem necessários, até 25% (vinte e cinco por cento) do valor inicial atualizado do contrato.

**CLÁUSULA DÉCIMA PRIMEIRA - DAS PENALIDADES:**

A recusa injusta em deixar de cumprir as obrigações assumidas e preceitos legais, sujeitará o Contratado, garantida a prévia defesa, às seguintes penalidades previstas nos Arts. 86 e 87 da Lei 8.666/93: a - advertência; b - multa de mora de 0,5% (zero virgula cinco por cento) aplicada sobre o valor do contrato por dia de atraso na entrega, no início ou na execução do objeto ora contratado; c - multa de 10% (dez por cento) sobre o valor contratado pela inexecução total ou parcial do contrato; d - simultaneamente, qualquer das penalidades cabíveis fundamentadas na Lei 8.666/93 e na Lei 10.520/02.

**CLÁUSULA DÉCIMA SEGUNDA - DO FORO:**

Para dirimir as questões decorrentes deste contrato, as partes elegem o Foro da Comarca de Cajazeiras.

E, por estarem de pleno acordo, foi lavrado o presente contrato em 02(duas) vias, o qual vai assinado pelas partes e por duas testemunhas.

Cajazeiras - PB, ... de ..... de 2016.

TESTEMUNHAS

PELO CONTRATANTE

HENRY WITCHAEL DANTAS MOREIRA  
Secretário

*[Handwritten signatures and initials]*

031.343.244-90

PELO CONTRATADO



.....

Handwritten signature and initials in black ink, located in the bottom right corner of the page.





Estado da Paraíba  
Prefeitura Municipal de Cajazeiras  
Procuradoria Geral do Município

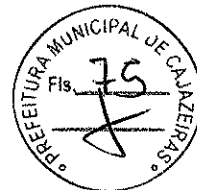

## PARECER JURIDICO

**ORIGEM:** Comissão Permanente de Licitação

**PROCEDIMENTO LICITATÓRIO:** Pregão Presencial n.º 60013/2016

**OBJETO:** Aquisição de materiais e equipamentos odontológicos, de forma parcelada, destinados a Secretaria de Saúde do Município de Cajazeiras - PB.

A requerimento da Comissão Permanente de Licitação, a Procuradoria Geral do Município analisa a regularidade do instrumento convocatório do procedimento licitatório em testilha e dos demais atos da fase interna do certame.

É o breve relato. Passo a opinar.

Inicialmente, observa-se que houve regular pesquisa de mercado, com três empresas que exercem atividades alcançadas pelo objeto do certame, consoante exigência difundida pelo Tribunal de Contas da União (o qual exige no mínimo três pesquisas de preços), estando o preço firmado de acordo com a média dos preços obtidos.

Vejam os a jurisprudência do TCU:

a jurisprudência do TCU é no sentido de que antes da fase externa da licitação há que se fazer pesquisa de preço para que se obtenha, no



Estado da Paraíba  
Prefeitura Municipal de Cajazeiras  
Procuradoria Geral do Município



mínimo, três orçamentos de fornecedores distintos. (Acórdão nº 3.026/2010 – Plenário)

Passado esse ponto, também poder ser verificado que a modalidade licitatória adotada é pertinente ao objeto ofertado, vez que se enquadra na natureza de bens e serviços comuns.

No que concerne ao instrumento convocatório, observa-se que este obedece a legislação de regência (Lei n.º 10520/2002 e Lei n.º 8666/93), descrevendo o objeto e especificações no anexo I, requisitos de participação, a previsão orçamentária para arcar com o objeto a ser contratado, a forma como se dará o envio das propostas e, especialmente, a realização da sessão e posterior habilitação do licitante vencedor, sem perder de vista a fase final de adjudicação e homologação e disposições contratuais.

E mais, cumprindo a legislação, o instrumento convocatório está acompanhado de termo de referência, modelos de declarações e minuta do contrato, documentos estes que estão de acordo com a legislação de regência, obedecendo as regras estabelecidas.

Assim, todos os requisitos editalícios previstos no artigo 40, da Lei de Licitações e Contratos, no que é compatível com o procedimento do pregão, estão cumpridos de forma regular pelo instrumento convocatório que ora é analisado.

Por fim, vislumbra-se que o instrumento convocatório obedece todos os princípios insertos no artigo 3º, *caput*, da Lei Federal n.º 8.666/1993, com destaque aos princípios da legalidade e publicidade, bem como à transparência pública (corolário do último).

Ante o exposto, opino pela regularidade do instrumento convocatório, vez que se encontra nos termos da n.º 10.520/2002 e subsidiariamente Lei n.º 8.666/93.



Estado da Paraíba  
Prefeitura Municipal de Cajazeiras  
Procuradoria Geral do Município



Este é o parecer, salvo melhor juízo.

Cajazeiras - PB, 04 de abril de 2016.

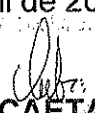
  
**OSMAR CAETANO XAVIER**  
Procurador Municipal – PCI



**Prefeitura Municipal de Cajazeiras**

**LICITAÇÕES**

**PREFEITURA MUNICIPAL DE CAJAZEIRAS**

**RATIFICAÇÃO E ADJUDICAÇÃO  
DISPENSA Nº DP00007/2016**

Nos termos dos elementos constantes da respectiva Exposição de Motivos que instrui o processo e observado o parecer da Assessoria Jurídica, referente a Dispensa de Licitação nº DP00007/2016, que objetiva: Contratação de instituições financeiras oficiais; RATIFICO o correspondente procedimento e ADJUDICO o seu objeto a: BANCO DO BRASIL SA - R\$ 36.957,24; CAIXA ECONOMICA FEDERAL - R\$ 2.840,16.

Cajazeiras - PB, 31 de Março de 2016

**FRANCISCA DENISE ALBUQUERQUE DE OLIVEIRA**  
Prefeita

**PREFEITURA MUNICIPAL DE CAJAZEIRAS**

**EXTRATO DE DISPENSA DE LICITAÇÃO**

PROCESSO: Exposição de Motivos nº DP00007/2016.  
OBJETO: Contratação de instituições financeiras oficiais.  
FUNDAMENTO LEGAL: Art. 24, inciso VIII, da Lei Federal nº 8.666/93 e suas alterações.  
AUTORIZAÇÃO: Secretaria da Fazenda Pública.  
RATIFICAÇÃO: Prefeita, em 31/03/2016.

**PREFEITURA MUNICIPAL DE CAJAZEIRAS**

**EXTRATO DE REVOGAÇÃO DE LICITAÇÃO**

MODALIDADE: Pregão Presencial nº 00029/2016.  
OBJETO: AQUISIÇÃO PARCELADA DE PNEUS.  
ABERTURA: 30/03/2016 as 10:00 horas.  
JUSTIFICATIVA: Licitação Deserta. DATA: 04/04/2016.

**PREFEITURA MUNICIPAL DE CAJAZEIRAS**

**HOMOLOGAÇÃO  
PREGÃO PRESENCIAL Nº 00029/2016**

Nos termos do relatório final apresentado pelo Pregoeiro Oficial e observado parecer da Assessoria Jurídica, referente ao Pregão Presencial nº 00029/2016, que objetiva: AQUISIÇÃO PARCELADA DE PNEUS; HOMOLOGO o correspondente procedimento licitatório: Licitação Deserta.

Cajazeiras - PB, 04 de Abril de 2016

**FRANCISCA DENISE ALBUQUERQUE DE OLIVEIRA**  
Prefeita

**PREFEITURA MUNICIPAL DE CAJAZEIRAS**

**EXTRATO DE REVOGAÇÃO DE LICITAÇÃO**

MODALIDADE: Pregão Presencial nº 00028/2016.  
OBJETO: AQUISIÇÃO DE TUBOS DE CONCRETO (MANILHAS).  
ABERTURA: 30/03/2016 as 11:00 horas.  
JUSTIFICATIVA: Licitação Deserta.  
DATA: 04/04/2016.

**PREFEITURA MUNICIPAL DE CAJAZEIRAS**

**HOMOLOGAÇÃO  
PREGÃO PRESENCIAL Nº 00028/2016**

Nos termos do relatório final apresentado pelo Pregoeiro Oficial e observado parecer da Assessoria Jurídica, referente ao Pregão Presencial nº 00028/2016, que objetiva: AQUISIÇÃO DE TUBOS DE CONCRETO (MANILHAS); HOMOLOGO o correspondente procedimento licitatório: Licitação Deserta.

Cajazeiras - PB, 04 de Abril de 2016

**FRANCISCA DENISE ALBUQUERQUE DE OLIVEIRA**  
Prefeita

**PREFEITURA MUNICIPAL DE CAJAZEIRAS**

**EXTRATO DE REVOGAÇÃO DE LICITAÇÃO**

MODALIDADE: Pregão Presencial nº 00025/2016.  
OBJETO: CONTRATAÇÃO DE EMPRESA PARA FABRICAÇÃO E SERVIÇOS DE SERRALHERIA.  
ABERTURA: 30/03/2016 as 12:00 horas.  
JUSTIFICATIVA: Licitação Deserta. DATA: 04/04/2016.

**PREFEITURA MUNICIPAL DE CAJAZEIRAS**

**HOMOLOGAÇÃO  
PREGÃO PRESENCIAL Nº 00025/2016**

Nos termos do relatório final apresentado pelo Pregoeiro Oficial e observado parecer da Assessoria Jurídica, referente ao Pregão Presencial nº 00025/2016, que objetiva: CONTRATAÇÃO DE EMPRESA PARA FABRICAÇÃO E SERVIÇOS DE SERRALHERIA; HOMOLOGO o correspondente procedimento licitatório: Licitação Deserta.

Cajazeiras - PB, 04 de Abril de 2016

**FRANCISCA DENISE ALBUQUERQUE DE OLIVEIRA**  
Prefeita

**PREFEITURA MUNICIPAL DE CAJAZEIRAS**

**EXTRATO ATA DE REGISTRO DE PREÇOS Nº: RP 00019/2016**

Prefeitura Municipal de Cajazeiras, Estado da Paraíba - registro de preços para: AQUISIÇÃO PARCELADA DE ITENS REMANESCENTES DE GÊNEROS ALIMENTÍCIOS E MATERIAL DE LIMPEZA. Parâmetro legal; Lei Federal de nº 10.520, de 17 de julho de 2002, Decreto Municipal nº 009/2006, de 05 de Julho de 2006, Decreto Municipal nº 049/2013, de 02 de Setembro de 2013, e subsidiariamente pela Lei Federal nº. 8.666, de 21 de junho de 1993 e suas alterações posteriores, bem como as demais normas legais aplicáveis.

- FRANCISCO DE ASSIS PEREIRA DA COSTA MERCEARIA.  
CNPJ: 05.816.614/0001-60  
Item(s): 1 - 2 - 3 - 4 - 5 - 6 - 7 - 8 - 9 - 10 - 11 - 12 - 13 - 14 - 15 - 16 - 17 - 18 - 19 - 20 - 21 - 22 - 23 - 24 - 25 - 26 - 27 - 28 - 29 - 30 - 31 - 32 - 33 - 34 - 35 - 36 - 37 - 38 - 40 - 41 - 42 - 43 - 44 - 45 - 46 - 47 - 48 - 49 - 50 - 52 - 53 - 54 - 55 - 57 - 58 - 59 - 60 - 61 - 63 - 64 - 65 - 66 - 67 - 68 - 69 - 70 - 71 - 72 - 74 - 76 - 77 - 78 - 79 - 80.  
Valor: R\$ 3.857.267,00.

Integram a Ata, o Edital do Pregão Presencial nº 00019/2016 e seus anexos, e as seguintes propostas.  
- A referida Ata de Registro de Preços terá a vigência de 12 (doze) meses, considerados da data de publicação de seu extrato na imprensa oficial.  
- O inteiro teor da Ata encontra-se disponível no endereço, Avenida Coronel Juvêncio Carneiro, 253 - Centro - Cajazeiras - PB.

Cajazeiras - PB, 04 de Abril de 2016

**FRANCISCA DENISE ALBUQUERQUE DE OLIVEIRA**  
Prefeita

**PREFEITURA MUNICIPAL DE CAJAZEIRAS**

**HOMOLOGAÇÃO  
PREGÃO PRESENCIAL Nº 00019/2016**

Nos termos do relatório final apresentado pelo Pregoeiro Oficial e observado parecer da Assessoria Jurídica, referente ao Pregão Presencial nº 00019/2016, que objetiva: AQUISIÇÃO PARCELADA DE ITENS REMANESCENTES DE GÊNEROS ALIMENTÍCIOS E MATERIAL DE LIMPEZA; HOMOLOGO o correspondente procedimento licitatório em favor de: FRANCISCO DE ASSIS PEREIRA DA COSTA MERCEARIA - R\$ 3.857.267,00.

Cajazeiras - PB, 04 de Abril de 2016

**FRANCISCA DENISE ALBUQUERQUE DE OLIVEIRA**  
Prefeita

**PREFEITURA MUNICIPAL DE CAJAZEIRAS**

**HOMOLOGAÇÃO E ADJUDICAÇÃO  
PREGÃO PRESENCIAL Nº 00026/2016**

Nos termos do relatório final apresentado pelo Pregoeiro Oficial e observado parecer da Assessoria Jurídica, referente ao Pregão Presencial nº 00026/2016, que objetiva: CONTRATAÇÃO DE EMPRESA ESPECIALIZADA PARA REALIZAÇÃO DE GESTÃO E MANUTENÇÃO DE ILUMINAÇÃO PÚBLICA; HOMOLOGO o correspondente procedimento licitatório e ADJUDICO o seu objeto a: GEMLUX SOLUÇÕES LTDA - R\$ 380.700,00.

Cajazeiras - PB, 04 de Abril de 2016

**FRANCISCA DENISE ALBUQUERQUE DE OLIVEIRA**  
Prefeita

**PREFEITURA MUNICIPAL DE CAJAZEIRAS  
FUNDO MUNICIPAL DE SAÚDE DE CAJAZEIRAS**

**AVISO DE LICITAÇÃO  
PREGÃO PRESENCIAL Nº 60014/2016**

Torna público que fará realizar através da Pregoeira Oficial e Equipe de Apoio, sediada na Rua Coronel Juvêncio Carneiro, 253 - Centro - Cajazeiras - PB, às 09:00 horas do dia 28 de Abril de 2016, licitação modalidade Pregão Presencial, do tipo menor preço, para: CONTRATAÇÃO DE LABORATÓRIO PROTÉTICO, EM ATENDIMENTO AO PROGRAMA BRASIL SORRIDENTE, CONFORME SOLICITAÇÃO DA SECRETARIA DE SAÚDE DO MUNICÍPIO DE CAJAZEIRAS - PB. Recursos: previstos no orçamento vigente. Fundamento legal: Lei Federal nº 10.520/02 e Decreto Municipal nº 0009/2006. Informações: no horário das 07:00 as 13:00 horas dos dias úteis, no endereço supracitado. Telefone: (083) 3531-4383.

Cajazeiras - PB, 04 de Abril de 2016

**DENYZE GONSALO FURTADO**  
Pregoeira Oficial

**PREFEITURA MUNICIPAL DE CAJAZEIRAS  
FUNDO MUNICIPAL DE SAÚDE DE CAJAZEIRAS**

**AVISO DE LICITAÇÃO  
PREGÃO PRESENCIAL Nº 60013/2016**

Torna público que fará realizar através da Pregoeira Oficial e Equipe de Apoio, sediada na Rua Coronel Juvêncio Carneiro, 253 - Centro - Cajazeiras - PB, às 09:00 horas do dia 27 de Abril de 2016, licitação modalidade Pregão Presencial, do tipo menor preço, para: AQUISIÇÃO DE MATERIAIS E EQUIPAMENTOS ODONTOLÓGICOS, DE FORMA PARCELADA, DESTINADOS A SECRETARIA DE SAÚDE DO MUNICÍPIO DE CAJAZEIRAS - PB. Recursos: previstos no orçamento vigente. Fundamento legal: Lei Federal nº 10.520/02 e Decreto Municipal nº 0009/2006. Informações: no horário das 07:00 as 13:00 horas dos dias úteis, no endereço supracitado. Telefone: (083) 3531-4383.

Cajazeiras - PB, 04 de Abril de 2016

**DENYZE GONSALO FURTADO**  
Pregoeira Oficial

**PREFEITURA MUNICIPAL DE CAJAZEIRAS  
FUNDO MUNICIPAL DE SAÚDE DE CAJAZEIRAS**

**EXTRATO DE REVOGAÇÃO DE LICITAÇÃO**

MODALIDADE: Pregão Presencial nº 60007/2016.



ESTADO DA PARAÍBA
PREFEITURA MUNICIPAL DE RIO TINTO
AVISO DE LICITAÇÃO
PREÇÃO PRESENCIAL Nº 00021/2016
Toma pública que fará realizar através do Programa Oficial e Equipe de Apoio, sediada na Rua Assis Chateaubriand, 253 - Centro - Rio Tinto - PB, às 14:00 horas do dia 15 de Abril de 2016.

JOSÉDIRIO SILVA DE OLIVEIRA
Prefeita Oficial
ESTADO DA PARAÍBA
PREFEITURA MUNICIPAL DE RIO TINTO
AVISO DE LICITAÇÃO
PREÇÃO PRESENCIAL Nº 00021/2016
Toma pública que fará realizar através do Programa Oficial e Equipe de Apoio, sediada na Rua Assis Chateaubriand, 253 - Centro - Rio Tinto - PB, às 14:00 horas do dia 15 de Abril de 2016.

JOSÉDIRIO SILVA DE OLIVEIRA
Prefeita Oficial
ESTADO DA PARAÍBA
PREFEITURA MUNICIPAL DE CUICUI
EXTRATO DE AVISO DE LICITAÇÃO
PREÇÃO PRESENCIAL Nº 00021/2016
O pregoeiro oficial no Município de Cuiçui toma pública que deu-se na 16ª na publicação do Jornal A União, de dia 20/03/2016, às 21:25, para licitação modalidade Pregão Presencial, do tipo menor preço.

ESTADO DA PARAÍBA
PREFEITURA MUNICIPAL DE CAJAZEIRAS
HOMOLOGAÇÃO
PREÇÃO PRESENCIAL Nº 00020/2016
Recorrido do referido final apresentado pelo Pregoeiro Oficial e observado pelo Roteiro da Assessoria Jurídica, referente ao Pregão Presencial nº 00020/2016, que objetiva CONTRATAÇÃO DE EMPRESA PARA FABRICAÇÃO E SERVIÇOS DE SERRALHERIA, HOMOLOGO e concordando procedendo a homologação.

ESTADO DA PARAÍBA
PREFEITURA MUNICIPAL DE CAJAZEIRAS
HOMOLOGAÇÃO E ADJUDICAÇÃO
PREÇÃO PRESENCIAL Nº 00020/2016
Recorrido do referido final apresentado pelo Pregoeiro Oficial e observado pelo Roteiro da Assessoria Jurídica, referente ao Pregão Presencial nº 00020/2016, que objetiva CONTRATAÇÃO DE EMPRESA PARA FABRICAÇÃO E SERVIÇOS DE SERRALHERIA, HOMOLOGO e concordando procedendo a homologação e adjudicação.

ESTADO DA PARAÍBA
FUNDO MUNICIPAL DE SAÚDE DE CAJAZEIRAS
AVISO DE LICITAÇÃO
PREÇÃO PRESENCIAL Nº 60014/2016
Toma pública que fará realizar através do Programa Oficial e Equipe de Apoio, sediada na Rua Coronel Juvencio Câmara, 253 - Centro - Cajazeiras - PB, às 09:00 horas do dia 28 de Abril de 2016.

ESTADO DA PARAÍBA
FUNDO MUNICIPAL DE SAÚDE DE CAJAZEIRAS
AVISO DE LICITAÇÃO
PREÇÃO PRESENCIAL Nº 60013/2016
Toma pública que fará realizar através do Programa Oficial e Equipe de Apoio, sediada na Rua Coronel Juvencio Câmara, 253 - Centro - Cajazeiras - PB, às 09:00 horas do dia 28 de Abril de 2016.

ESTADO DA PARAÍBA
FUNDO MUNICIPAL DE SAÚDE DE CAJAZEIRAS
AVISO DE LICITAÇÃO
PREÇÃO PRESENCIAL Nº 60012/2016
Toma pública que fará realizar através do Programa Oficial e Equipe de Apoio, sediada na Rua Coronel Juvencio Câmara, 253 - Centro - Cajazeiras - PB, às 09:00 horas do dia 28 de Abril de 2016.

ESTADO DA PARAÍBA
FUNDO MUNICIPAL DE SAÚDE DE CAJAZEIRAS
AVISO DE LICITAÇÃO
PREÇÃO PRESENCIAL Nº 60011/2016
Toma pública que fará realizar através do Programa Oficial e Equipe de Apoio, sediada na Rua Coronel Juvencio Câmara, 253 - Centro - Cajazeiras - PB, às 09:00 horas do dia 28 de Abril de 2016.

ESTADO DA PARAÍBA
FUNDO MUNICIPAL DE SAÚDE DE CAJAZEIRAS
AVISO DE LICITAÇÃO
PREÇÃO PRESENCIAL Nº 60010/2016
Toma pública que fará realizar através do Programa Oficial e Equipe de Apoio, sediada na Rua Coronel Juvencio Câmara, 253 - Centro - Cajazeiras - PB, às 09:00 horas do dia 28 de Abril de 2016.

ESTADO DA PARAÍBA
PREFEITURA MUNICIPAL DE D. DIONÍSIO
AVISO DE LICITAÇÃO
PREÇÃO PRESENCIAL Nº 00022/2016
Toma pública que fará realizar através do Programa Oficial e Equipe de Apoio, sediada na Rua Juvencio Câmara, 253 - Centro - D. Dionísio - PB, às 10:00 horas do dia 18 de Abril de 2016.

JARNEISON OLIVEIRA SANTOS
Prefeita Oficial
ESTADO DA PARAÍBA
PREFEITURA MUNICIPAL DE IBARA
AVISO DE LICITAÇÃO
RATIFICADO o parecer do Comissão Permanente de Licitação da Prefeitura Municipal de Ibara, no Processo de licitação nº 00003/2016, cujo objeto é a contratação de profissional para prestar os serviços na área jurídica em promover defesa perante a imprensa de Comércio, acompanhar processos trabalhistas junto a Justiça do Trabalho e de recursos de habilitação, para a sanar as necessidades da Prefeitura Municipal de Ibara, o Sr. CAZUPEL DOS SANTOS SILVA, portador do CPF nº 204.003.564-00, no valor mensal de R\$ 2.500,00 (dois mil e quinhentos reais), que será pago de acordo com a prestação dos serviços na elaboração de pareceres, promover defesa perante a Câmara de Conciliação, acompanhar processos trabalhistas da Vara de Trabalho - PB, para a sanar os valores do Fundo Municipal de Saúde de Ibara.

PREFEITURA MUNICIPAL DE IBARA
AVISO DE LICITAÇÃO
RATIFICADO o parecer do Comissão Permanente de Licitação da Prefeitura Municipal de Ibara, no Processo de licitação nº 00003/2016, cujo objeto é a contratação de profissional para prestar os serviços na área jurídica em promover defesa perante a imprensa de Comércio, acompanhar processos trabalhistas junto a Justiça do Trabalho e de recursos de habilitação, para a sanar as necessidades da Prefeitura Municipal de Ibara, o Sr. CAZUPEL DOS SANTOS SILVA, portador do CPF nº 204.003.564-00, no valor mensal de R\$ 2.500,00 (dois mil e quinhentos reais), que será pago de acordo com as despesas praticadas para a Prefeitura Municipal de Ibara.

PREFEITURA MUNICIPAL DE IBARA
AVISO DE LICITAÇÃO
TOMADA DE PREÇOS Nº 00007/2016
Toma pública que fará realizar através do Comissão Permanente de Licitação, sediada na Rua Juazeiro Eugênio, 301 - Centro - Ibará - Paraíba - PB, às 14:00 horas do dia 20 de Abril de 2016.

AUTO POSTO INTERNACIONAL LTDA - CNPJ Nº 11.164.059/0001-26 Toma pública que a SUDEMA - Superintendência de Administração do Meio Ambiente, emitiu a Licença de Operação Nº E6028/16 em João Pessoa, 21 de março de 2016 - Preço: 730 reais. Para a atividade de: INDÚSTRIA DE FABRICAÇÃO DE MOVES PARA ESCRETOÁRIOS, Rua PROJETADA, 020, nº 250, DISTRICTO INDUSTRIAL, Município: JOÃO PESSOA - PB. Processo: 2015-00553/TECLO-0024.

HOM CONSTRUÇÃO E INCORPORAÇÃO - CNPJ Nº 09.216.184/0001-09 Toma pública que a SUDEMA - Superintendência de Administração do Meio Ambiente, emitiu a Licença de Operação Nº E6028/16 em João Pessoa, 21 de março de 2016 - Preço: 730 reais. Para a atividade de: EDIFICAÇÃO MULTIFAMILIAR C/13 UNIDADES HABITACIONAIS, Rua FERREIRAS JORGE BARROS DE OLIVEIRA - SETOR 04 DO OD, 054 LE, 0154 - CLAU - Município: JOÃO PESSOA - PB. Processo: 2015-00553/TECLO-1550.

INDUSTRIAL E COMERCIO DE MADEIRAS LTDA - CNPJ Nº 06.796.550/0001-00 Toma pública que a SUDEMA - Superintendência de Administração do Meio Ambiente, emitiu a Licença de Operação Nº E6028/16 em João Pessoa, 21 de março de 2016 - Preço: 730 reais. Para a atividade de: INDÚSTRIA DE FABRICAÇÃO DE MOVES PARA ESCRETOÁRIOS, Rua PROJETADA, 020, nº 250, DISTRICTO INDUSTRIAL, Município: JOÃO PESSOA - PB. Processo: 2015-00553/TECLO-0024.

EMPRESA NACIONAL DE PASSADOURAS LTDA - CNPJ Nº 06.379.165/0001-00 Toma pública que a SUDEMA - Superintendência de Administração do Meio Ambiente, emitiu a Licença de Operação Nº E6028/16 em João Pessoa, 21 de março de 2016 - Preço: 730 reais. Para a atividade de: TRANSPORTES COLETIVOS DE PASSAGEIROS E SERVIÇOS DE INTERMUNICIPAL, PRESTAÇÃO DE SERVIÇOS DE MANUTENÇÃO, LAVAGEM DE VEÍCULOS, TROCA DE ÓLEO E PORTO DE ABASTECIMENTO DOS ÔNIBUS (NÃO) - RUA ASSUMEDADO MOURA, 818, JOSE PACHEIRO, CAMPINA GRANDE - Paraíba - U.P. - PB. Processo: 2015-00789/TECLO-1012.

ASBA SUZANE ALICE MEIRELES ASSUNÇÃO, CNPJ: 053.682.294-04, toma pública que requerer a SUDEMA - Superintendência de Administração do Meio Ambiente, a Licença Prévia de Instalação e a LI - Licença de Instalação para construção de uma Estação Multiplataforma (ET), situada à Rua Antônio Fernandes de Oliveira, Lote - 05, Distrito - II, do Loteamento Jardim Zoológico - Cabedelo - PB. (Cotação: 00/2016/ADM/0024/0021/16)

ASBA SUZANE ALICE MEIRELES ASSUNÇÃO, CNPJ: 053.682.294-04, toma pública que requerer a SUDEMA - Superintendência de Administração do Meio Ambiente, a Licença Prévia de Instalação e a LI - Licença de Instalação para construção de uma Estação Multiplataforma (ET), situada à Rua Antônio Fernandes de Oliveira, Lote - 05, Distrito - II, do Loteamento Jardim Zoológico - Cabedelo - PB. (Cotação: 00/2016/ADM/0024/0021/16)

ASBA SUZANE ALICE MEIRELES ASSUNÇÃO, CNPJ: 053.682.294-04, toma pública que requerer a SUDEMA - Superintendência de Administração do Meio Ambiente, a Licença Prévia de Instalação e a LI - Licença de Instalação para construção de uma Estação Multiplataforma (ET), situada à Rua Antônio Fernandes de Oliveira, Lote - 05, Distrito - II, do Loteamento Jardim Zoológico - Cabedelo - PB. (Cotação: 00/2016/ADM/0024/0021/16)

ASBA SUZANE ALICE MEIRELES ASSUNÇÃO, CNPJ: 053.682.294-04, toma pública que requerer a SUDEMA - Superintendência de Administração do Meio Ambiente, a Licença Prévia de Instalação e a LI - Licença de Instalação para construção de uma Estação Multiplataforma (ET), situada à Rua Antônio Fernandes de Oliveira, Lote - 05, Distrito - II, do Loteamento Jardim Zoológico - Cabedelo - PB. (Cotação: 00/2016/ADM/0024/0021/16)

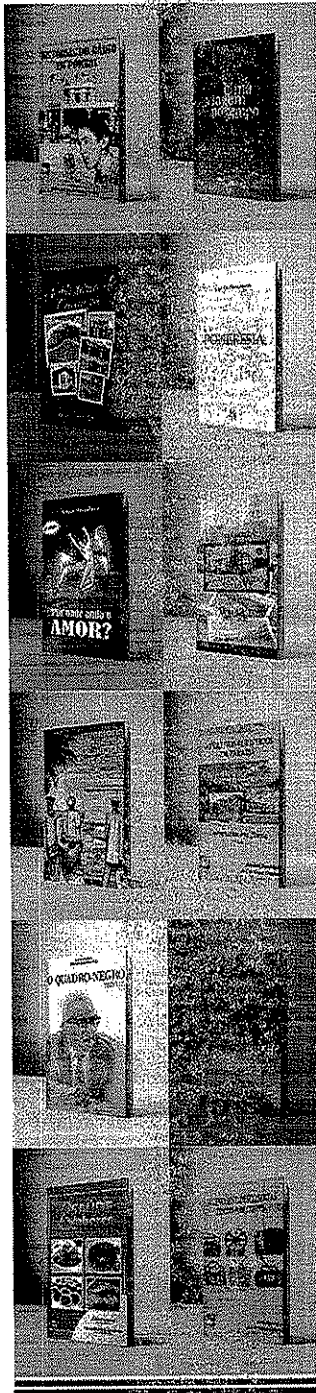

# IMPRI-MINDO SONHOS

Com mais de 50 anos de experiência na área editorial, A União se desenvolve para garantir a um público cada vez maior o acesso à boa literatura. Além disso, a Editora A União tem o compromisso de apoiar autores e projetos editoriais que, com os seus produtos, valorizem literatura, história, educação e cultura paraibanas, através de publicações elaboradas com excelência de qualidade.

## DESIGN ÚNICO

O projeto de seu livro será executado de maneira personalizada por uma equipe de especialistas que acompanhará todo o processo: da editoração eletrônica à arte final.

## MELHOR CUSTO-BENEFÍCIO

A Editora A União dispõe dos preços mais competitivos do mercado, com condições de pagamento facilitadas.

## SOLICITE SEU ORÇAMENTO:

Os orçamentos podem ser solicitados por e-mail ou por contato direto com o setor de orçamento gráfico. Emails: [orcamento.auniao@gmail.com](mailto:orcamento.auniao@gmail.com) / [orcamento2.auniao@gmail.com](mailto:orcamento2.auniao@gmail.com) Telefone: (83) 3218.6525



## RECIBO DE PROTOCOLO

O Tribunal de Contas do Estado da Paraíba certifica que em 05/04/2016 às 12:21:39 foi protocolizado o documento sob o N° 17199/16 do Aviso da Licitação n° 60013/2016 referente ao exercício de , exercício2016, referente a(o) Prefeitura Municipal de Cajazeiras, mediante o recebimento de informações/arquivos eletrônicos encaminhados por Patrick Nobre da Silva.

Jurisdicionado: Prefeitura Municipal de Cajazeiras

Número da Licitação: 60013/2016

Modalidade: Pregão Presencial

Tipo do Objeto: Compras e Serviços

Valor Estimado: R\$ 2.111.122,52

Objeto: AQUISIÇÃO DE MATERIAIS E EQUIPAMENTOS ODONTOLÓGICOS, DE FORMA PARCELADA, DESTINADOS À SECRETARIA DE SAÚDE DO MUNICÍPIO DE CAJAZEIRAS - PB.

Data do Ato: 05/04/2016

Data e Hora do Certame: 27/04/2016 09:00

Local do Certame: SEDE DA PREFEITURA MUNICIPAL DE CAJAZEIRAS

URL do Edital: <http://transparencia.cajazeiras.pb.gov.br/editais/>

João Pessoa, 05 de Abril de 2016

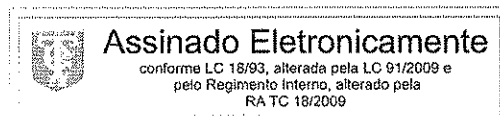

Sistema de Processo Eletrônico do TCE-PB

## ATESTADO

ATESTO para os devidos fins de DIREITO que o(a)  
Danyze Gensale Gurtado  
foi atendido(a) neste Nosocômio, portador(a) da entidade  
Nosológica-CID A 92 devendo permanecer  
afastado(a) de suas atividades habituais pelo período de  
10 (dez) dias.

Cajazeiras, 26 / abril / 2016

  
Dra. Andréia Karla Anacleto de Sousa  
MÉDICA  
CRM-PB 6356

MÉDICO-CRM



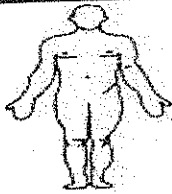

# CRALAB

SAÚDE



LICITAÇÃO DE CAJAZEIRAS-PB

PROCESSO ADMINISTRATIVO Nº 160328PP60013

PREGÃO PRESENCIAL: 60013/2016

DATA: 27/04/2016

HORARIO: 09h00min

OBJETO: AQUISIÇÃO DE MATERIAIS E EQUIPAMENTOS ODONTOLÓGICOS, DE FORMA PARCELADA, DESTINADOS A SECRETARIA DE SAÚDE DO MUNICÍPIO DE CAJAZEIRAS-PB.

**CREDENCIAMENTO:**

1. CONTRATO SOCIAL (7.2.1)
2. PROCURAÇÃO (7.2.2)
3. RG (7.2.3)
4. DECLARAÇÃO (7.5.1)
5. DECLARAÇÃO (7.5.2)
6. CERTIDÃO SIMPLIFICADA E ESPECIFICA (7.5.3)
7. SIMPLES NACIONAL

JOSÉ INACIO DE OLIVEIRA-FILHO – CNPJ: 09.632.818/0001-00  
RUA SANTA ROSA, 960 – SALESIANOS. CEP: 63.050-206 JUAZEIRO DO NORTE/CE  
Telefone: (88) 3523.4430- Email: cralab@hotmail.com





NÚMERO DE IDENTIFICAÇÃO DO REGISTRO DE EMPRESA - NIRE DA SEDE 2310285380-0		NIRE DA FILIAL (preencher somente se não referente à filial)		
NOME DO EMPRESÁRIO (completo sem abreviaturas) JOSE INACIO DE OLIVEIRA FILHO				
NACIONALIDADE BRASILEIRA		ESTADO CIVIL CASADO		
SEXO M <input checked="" type="checkbox"/> F <input type="checkbox"/>	REGIME DE BENS (se casado) COMUNHAO PARCIAL			
FILHO DE (pai) JOSE INACIO DE OLIVEIRA		(mãe) MARIA ANTONIA DE OLIVEIRA		
NASCIDO EM (data de nascimento) 31/12/1971	IDENTIDADE (número) 171258289	Órgão Emissor SSP	UF CE	CPF (número) 519.631.833-04
EMANCIPADO POR (forma de emancipação somente no caso de menor)				
DOMICILIADO NA (LOGRADOURO rua, av, etc.) RUA JOSE MOURA LINS				NÚMERO 307
COMPLEMENTO		BAIRRO / DISTRITO SANTO ANTONIO	CEP 63050120	
MUNICÍPIO JUAZEIRO DO NORTE			UF CE	
declara, sob as penas da lei, não estar impedido de exercer atividade empresária, que não possui outro registro de empresário, e requer à Junta Comercial do Estado do Ceará:				
ATO 002	DESCRIÇÃO DO ATO ALTERACAO	EVENTO 021	DESCRIÇÃO DO EVENTO ALTERACAO DE DADOS (EXCETO NOME EMPRESARIAL)	
EVENTO	DESCRIÇÃO DO EVENTO	EVENTO	DESCRIÇÃO DO EVENTO	
NOME EMPRESARIAL JOSE INACIO DE OLIVEIRA FILHO - ME				
LOGRADOURO (rua, av, etc.) RUA SANTA ROSA				NÚMERO 960
COMPLEMENTO		BAIRRO / DISTRITO SALESIANOS	CEP 63050206	
MUNICÍPIO JUAZEIRO DO NORTE		UF CE	PAIS BRASIL	CORREIO ELETRÔNICO (E-MAIL) cralab.licitacao@outlook.com
VALOR DO CAPITAL - R\$ 200.000,00	VALOR DO CAPITAL (por extenso) DUZENTOS MIL REAIS			
CÓDIGO DE ATIVIDADE ECONÔMICA (CNAE Fiscal) Atividade principal 4645101 Atividades secundárias 4753900 4754701 4751201 4645103 4664800 4644301 4711302 (CONTINUA)	DESCRIÇÃO DO OBJETO COMERCIO ATACADISTA DE INSTRUMENTOS E MATERIAL PARA USO MEDICO, CIRURGICO, HOSPITALAR E DE LABORATORIO; COMÉRCIO VAREJISTA DE ARTIGOS MEDICOS E ORTOPEDICOS; COMÉRCIO VAREJISTA DE PRODUTOS FARMACEUTICOS, SEM MANIPULAÇÃO;  COMÉRCIO VAREJISTA DE EQUIPAMENTOS PARA ESCRITÓRIO; COMÉRCIO VAREJISTA DE ESPECIALIZADO DE ELETRODOMESTICOS E EQUIPAMENTOS DE AUDIO E VIDEO;  COMÉRCIO VAREJISTA DE MOVEIS; COMÉRCIO VAREJISTA ESPECIALIZADO DE EQUIPAMENTOS E SUPRIMENTOS DE INFORMÁTICA; COMERCIO ATACADISTA DE PRODUTOS ODONTOLÓGICOS; (CONTINUA NA PRÓXIMA PÁGINA)			
DATA DE INÍCIO DAS ATIVIDADES 28/05/2008	NÚMERO DE INSCRIÇÃO NO CNPJ 09.632.818/0001-00	TRANSFERÊNCIA DE SEDE OU DE FILIAL DE OUTRA UF NIRE anterior		UF 1
ASSINATURA DA FIRMA PELO EMPRESÁRIO (ou pelo representante/assistente/gerente) <i>Jose Inacio de Oliveira Filho ME</i>				
DATA DA ASSINATURA 05/02/2016	ASSINATURA DO EMPRESÁRIO <i>Jose Inacio de Oliveira Filho</i>			
<b>PARA USO EXCLUSIVO DA JUNTA COMERCIAL</b>				
DEFERIDO. PUBLIQUE-SE E ARQUIVE-SE.		AUTENTICAÇÃO		
<b>CARTÓRIO AZEVÊDO BASTOS</b> 1º OFÍCIO DE REGISTRO CIVIL DAS PESSOAS NATURAIS E TABELIONATO DE NOTAS - Código CNJ 06.878-0 Rua Patrícia Fátima Pereira, 118 - Bairro do Estoril - Juazeiro do Norte - CE 63050-000 - Fone: (85) 3344-4141 - Fax: (85) 3344-4142 <b>Autenticação Digital</b> De acordo com os artigos 1º, 3º e 7º inc. V 8º, 41 e 52 da Lei Federal 8.337/1994 e Art. 8º inc. XII da Lei Estadual 8.721/2008 autentico a presente imagem digitalizada, reprodução fiel do documento apresentado e conferido neste ato. O referido é verdade. Dou fé. Cód. Autenticação: 28801503161613480218-1; Data: 15/03/2016 16:13:42 Selo Digital de Fiscalização Tipo Normal C: ADA77011-UC50. Valor Total do Ato: R\$ 3,78 Confira os dados do ato em: https://selodigital.tjpb.jus.br Bel. Vitoriano Miranda Cavalcanti Titular				



*[Handwritten signature]*

*[Handwritten signature]*

*[Handwritten signature]*

*[Handwritten signatures and marks]*





NÚMERO DE IDENTIFICAÇÃO DO REGISTRO DE EMPRESA - NIRE DA SEDE 2310285380-0		NIRE DA FILIAL (preencher somente se não referente a filial)	
NOME DO EMPRESÁRIO (completo sem abreviaturas) JOSE INACIO DE OLIVEIRA FILHO			
NACIONALIDADE BRASILEIRA		ESTADO CIVIL CASADO	
SEXO M <input checked="" type="checkbox"/> F <input type="checkbox"/>	REGIME DE BENS (se casado) COMUNHAO PARCIAL		
FILHO DE (pai) JOSE INACIO DE OLIVEIRA		(mãe) MARIA ANTONIA DE OLIVEIRA	
NASCIDO EM (data de nascimento) 31/12/1971	IDENTIDADE (número) 171258289	Órgão Emissor SSP	UF CE
CPF (número) 519.631.833-04			
EMANCIPADO POR (forma de emancipação somente no caso de menor)			
DOMICILIADO NA (LOGRADOURO rua, av, etc.) RUA JOSE MOURA LINS			NÚMERO 307
COMPLEMENTO	BAIRRO / DISTRITO SANTO ANTONIO	CEP 63050120	
MUNICÍPIO JUAZEIRO DO NORTE	UF CE		
declara, sob as penas da lei, não estar impedido de exercer atividade empresária, que não possui outro registro de empresário, e requer à Junta Comercial do Estado do Ceará:			
ATO 002	DESCRIÇÃO DO ATO ALTERACAO	EVENTO 021	DESCRIÇÃO DO EVENTO ALTERACAO DE DADOS (EXCETO NOME EMPRESARIAL)
EVENTO	DESCRIÇÃO DO EVENTO	EVENTO	DESCRIÇÃO DO EVENTO
NOME EMPRESARIAL JOSE INACIO DE OLIVEIRA FILHO - ME			
LOGRADOURO (rua, av, etc.) RUA SANTA ROSA			NÚMERO 960
COMPLEMENTO	BAIRRO / DISTRITO SALESIANOS	CEP 63050206	
MUNICÍPIO JUAZEIRO DO NORTE	UF CE	PAIS BRASIL	CORREIO ELETRÔNICO (E-MAIL) cralab.licitacao@outlook.com
VALOR DO CAPITAL - R\$ 200.000,00	VALOR DO CAPITAL (por extenso) DUZENTOS MIL REAIS		
CÓDIGO DE ATIVIDADE ECONÔMICA (CNAE Fiscal) Atividade principal 4845101 Atividades secundárias 4649408 4773300 4771701 4788007 4646002 4646001	DESCRIÇÃO DO OBJETO COMERCIO ATACADISTA DE MAQUINAS E EQUIPAMENTOS PARA USO MEDICO, HOSPITALAR PARTES E PEÇAS COMERCIO ATACADISTA DE MEDICAMENTOS E DROGARIAS DE USO HUMANO. COMERCIO VAREJISTA DE MERCADORIAS EM GERAL, COM PREDOMINANCIA DE PRODUTOS ALIMENTICIOS SUPERMERCADOS; COMERCIO ATACADISTA DE PRODUTOS DE HIGIENE, LIMPEZA E CONSERVACAO DOMICILIAR COMERCIO ATACADISTA DE PRODUTOS DE HIGIENE PESSOAL COMERCIO ATACADISTA DE COSMETICOS E PRODUTOS DE PERFUMARIA		
DATA DE INICIO DAS ATIVIDADES 28/05/2008	NÚMERO DE INSCRIÇÃO NO CNPJ 09.632.818/0001-00	TRANSFERÊNCIA DE SEDE OU DE FILIAL DE OUTRA UF NIRE anterior	UF CE
USO DA JUNTA COMERCIAL DEPENDENTE DE AUTORIZAÇÃO GOVERNAMENTAL <input type="checkbox"/> 1 - SIM <input checked="" type="checkbox"/> 2 - NÃO			
ASSINATURA DA FIRMA PELO EMPRESÁRIO (ou pelo representante/assistente/gerente) <i>Jose Inacio de Oliveira Filho ME</i>			
DATA DA ASSINATURA 05/02/2016			
ASSINATURA DO EMPRESÁRIO <i>Jose Inacio de Oliveira Filho</i>			
PARA USO EXCLUSIVO DA JUNTA COMERCIAL			
DEFERIDO. PUBLIQUE-SE E ARQUIVE-SE.		AUTENTICAÇÃO	
<p><b>CARTÓRIO AZEVEDO BASTOS</b> 1º OFÍCIO DE REGISTRO CIVIL DAS PESSOAS NATURAIS E TABELIONATO DE NOTAS - Código CNJ 06.870-0 Av. Pereira Gomes 794 - 115 - Bairro do Edifício - CEP 63050-000 - JUAZEIRO DO NORTE - CE. Tel: (85) 3441-3441 - Fax: (85) 3441-3451</p> <p><b>Autenticação Digital</b> De acordo com os artigos 1º, 3º e 7º inc. V 8º, 41 e 52 da Lei Federal 8.935/1994 e Art. 6º Inc. XII da Lei Estadual 8.721/2008 autentico a presente imagem digitalizada, reprodução fiel do documento apresentado e conferido neste ato. O referido é verdade. Dou fé</p> <p>Cód. Autenticação: 28801503161613480218-2; Data: 15/03/2016 16:13:42</p> <p>Selo Digital de Fiscalização Tipo Normal C: ADA77010-QUIC. Valor Total do Ato: R\$ 3,78 Confira os dados do ato em: <a href="https://selodigital.tjpb.jus.br">https://selodigital.tjpb.jus.br</a></p> <p>Bel. Valdeirio Afrânio Cavalcanti Titular</p>		<p><b>JUNTA COMERCIAL DO ESTADO DO CEARÁ - SEDE</b> CERTIFICO O REGISTRO EM: 11/02/2016 SOB Nº: 20160110211 Protocolo: 16/011021-1, DE 10/02/2016</p> <p>Empresa: 23 1 0285380 0 JOSE INACIO DE OLIVEIRA FILHO - ME</p> <p><i>Haroldo Fernandes Moreira</i> HAROLDO FERNANDES MOREIRA SECRETARIO-GERAL</p>	



*[Handwritten signature]*

*[Handwritten signature]*

*[Handwritten signature]*



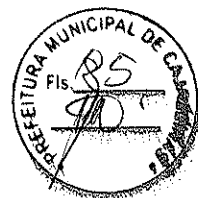

REPÚBLICA FEDERATIVA DO BRASIL  
ESTADO DA PARAÍBA  
CARTÓRIO AZEVEDO BASTOS  
FUNDADO EM 1888  
PRIMEIRO REGISTRO CIVIL DE NASCIMENTO E ÓBITOS E PRIVATIVO DE CASAMENTOS,  
INTERDIÇÕES E TUTELAS DA COMARCA DE JOÃO PESSOA

Av. Epitácio Pessoa, 1145 Bairro dos Estados 58030-00, João Pessoa PB  
Tel.: (83) 3244-5404 / Fax: (83) 3244-5484  
<http://www.azevedobastos.not.br>  
E-mail: [cartorio@azevedobastos.not.br](mailto:cartorio@azevedobastos.not.br)



**CERTIDÃO DE AUTENTICAÇÃO DIGITAL**

O Bel. Válber Azevêdo de Miranda Cavalcanti, Oficial do Primeiro Registro Civil de Nascimentos e Óbitos e Privativo de Casamentos, Interdições e Tutelas com atribuição de autenticar e reconhecer firmas da Comarca de João Pessoa Capital do Estado da Paraíba, em virtude etc...

Certifica com base na Lei 8935/94 - art. 7º - inc. V, que o(s) documento(s) em anexo é reprodução fiel do original que me foi apresentado e neste ato confirmo sua autenticidade através do Código de Controle e Autenticação abaixo.  
O referido é verdade, dou fé.

Este documento foi emitido em 15/03/2016 às 17:06:42 (hora de Brasília).

**CHAVE DIGITAL**

00005b1d734fd94f057f2d69fe6bc05bbe3d3c148bd16cdc55d3fd7fed3f82f64464d35544fb078584d8628031  
061adc61f571dbd2fb949d3fe5ae1608dd48ba48329cadd5ce9a44f27ec4a168c9fed

A chave digital acima, garante que este documento foi gerado para JOSE INACIO DE OLIVEIRA FILHO - ME e emitido através do site do Cartório Azevedo Bastos, de acordo com a Legislação Federal em vigor Art 1º. e 10º. § 1º. da MP 2200/01.

**Esta certidão tem a sua validade até: 15/03/2017 às 16:14:59 (Dia/Mês/Ano)**

Código de Controle da Certidão: 503316

Código de Controle da Autenticação:

**28801503161613480218-1 a 28801503161613480218-2**

A autenticidade desta certidão poderá ser confirmada por qualquer pessoa e a qualquer momento através do site: <http://www.azevedobastos.not.br>

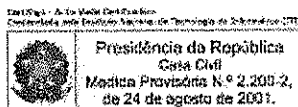



NÚMERO DE IDENTIFICAÇÃO DO REGISTRO DE EMPRESA - NIRE DA SEDE 2310285380-0		NIRE DA FILIAL (preencher somente se ato referente a filial)		
NOME DO EMPRESÁRIO (completo sem abreviaturas) JOSE INACIO DE OLIVEIRA FILHO				
NACIONALIDADE BRASILEIRA		ESTADO CIVIL CASADO		
SEXO M <input checked="" type="checkbox"/> F <input type="checkbox"/>	REGIME DE BENS (se casado) COMUNHAO PARCIAL			
FILHO DE (pai) JOSE INACIO DE OLIVEIRA		(mãe) MARIA ANTONIA DE OLIVEIRA		
NASCIDO EM (data de nascimento) 31/12/1971	IDENTIDADE (número) 171258289	Orgão Emissor SSP	UF CE	CPF (número) 619.631.833-04
EMANCIPADO POR (forma de emancipação somente no caso de menor)				
DOMICILIADO NA (LOGRADOURO rua, av, etc.) RUA JOSE MOURA LINS			NÚMERO 307	
COMPLEMENTO		BAIRRO / DISTRITO SANTO ANTONIO	CEP 63050120	
MUNICÍPIO JUAZEIRO DO NORTE			UF CE	
declara, sob as penas da lei, não estar impedido de exercer atividade empresária, que não possui outro registro de empresário, e requer à Junta Comercial do Estado do Ceará:				
ATO 002	DESCRIÇÃO DO ATO ALTERACAO	EVENTO 021	DESCRIÇÃO DO EVENTO ALTERACAO DE DADOS (EXCETO NOME EMPRESARIAL)	
EVENTO	DESCRIÇÃO DO EVENTO	EVENTO	DESCRIÇÃO DO EVENTO	
NOME EMPRESARIAL JOSE INACIO DE OLIVEIRA FILHO - ME				
LOGRADOURO (rua, av, etc.) RUA SÃO JOSE			NÚMERO 774	
COMPLEMENTO LETRA A		BAIRRO / DISTRITO CENTRO	CEP 63010032	
MUNICÍPIO JUAZEIRO DO NORTE		UF CE	PAIS BRASIL	CORREIO ELETRÔNICO (E-MAIL) cralab.llicitacao@outlook.com
VALOR DO CAPITAL - R\$ 200.000,00	VALOR DO CAPITAL (por extenso) DUZENTOS MIL REAIS			
CÓDIGO DE ATIVIDADE ECONÔMICA (CNAE Fiscal) Atividade principal 4645101 Atividades secundárias 4753900 4754701 4751201 4645103 4664800 4644301 4711302 (CONTINUA)	DESCRIÇÃO DO OBJETO COMERCIO ATACADISTA DE INSTRUMENTOS E MATERIAL PARA USO MEDICO, CIRURGICO, HOSPITALAR E DE LABORATORIO; COMÉRCIO VAREJISTA DE ARTIGOS MEDICOS E ORTOPEDICOS; COMÉRCIO VAREJISTA DE PRODUTOS FARMACEUTICOS, SEM MANIPULAÇÃO; COMÉRCIO VAREJISTA DE EQUIPAMENTOS PARA ESCRITÓRIO; COMÉRCIO VAREJISTA DE ESPECIALIZADO DE ELETRODOMESTICOS E EQUIPAMENTOS DE AUDIO E VIDEO; COMÉRCIO VAREJISTA DE MOVEIS; COMÉRCIO VAREJISTA ESPECIALIZADO DE EQUIPAMENTOS E SUPRIMENTOS DE INFORMATICA; COMERCIO ATACADISTA DE PRODUTOS ODONTOLÓGICOS; (CONTINUA NA PRÓXIMA PÁGINA)			
DATA DE INÍCIO DAS ATIVIDADES 28/05/2008	NÚMERO DE INSCRIÇÃO NO CNPJ 09.632.818/0001-00	TRANSFERÊNCIA DE SEDE OU DE FILIAL DE OUTRA UF NIRE anterior	UF	USO DA JUNTA COMERCIAL DEPENDENTE DE AUTORIZAÇÃO GOVERNAMENTAL <input type="checkbox"/> 1 - SIM <input type="checkbox"/> 2 - NÃO
ASSINATURA DA FÉRMULA PELO EMPRESÁRIO (ou pelo representante assistente/gerente) <i>Jose Inacio de Oliveira Filho ME</i>				
DATA DA ASSINATURA 14/08/2016				
ASSINATURA DO EMPRESÁRIO <i>Jose Inacio de Oliveira Filho</i>				
<b>PARA USO EXCLUSIVO DA JUNTA COMERCIAL</b>				
DEFERIDO. PUBLIQUE-SE E ARQUIVE-SE.		AUTENTICAÇÃO		

**CARTÓRIO AZEVEDO BASTOS** 1º OFÍCIO DE REGISTRO CIVIL DAS PESSOAS NATURAIS E TABELIÃO DE NOTAS - Código CNJ 06.870-0  
Av. Francisco Ernesto Farias, 116 - Zona dos Estúdios - Juazeiro do Norte - CE 63040-000 - CEP 63040-000 - Fone: (85) 3344-9011 - Fax: (85) 3344-9014

**Autenticação Digital**  
De acordo com os artigos 1º, 3º e 7º inc. V 3º art. 4º e 52 do Lei Federal 8.934/1994 e Art. 6º inc. XII da Lei Estadual 8.721/2008 autentico a presente imagem digitalizada, reprodução fiel do documento apresentado e conferido neste ato. O referido é verdade. Dou fé

Cód. Autenticação: 28801503161613300437-1; Data: 15/03/2016 16:13:24

Selo Digital de Fiscalização Tipo Normal C: ADA77008-UW7Z;  
Valor Total do Ato: R\$ 3,75  
Confira os dados do ato em: <https://selodigital.tjpb.jus.br>

Titular:

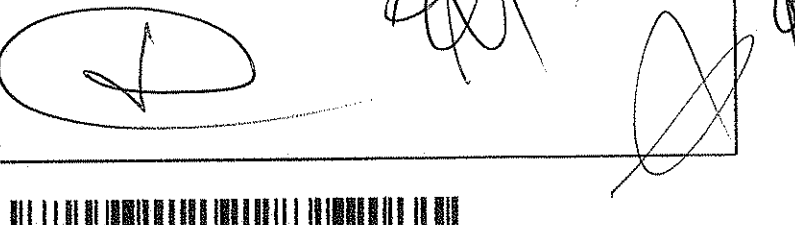

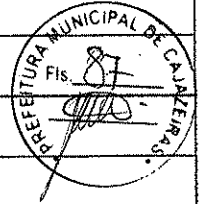

NÚMERO DE IDENTIFICAÇÃO DO REGISTRO DE EMPRESA - NIRE DA SEDE 2310285380-0		NIRE DA FILIAL (preencher somente se ato referente a filial)	
NOME DO EMPRESÁRIO (completo sem abreviaturas) JOSE INACIO DE OLIVEIRA FILHO			
NACIONALIDADE BRASILEIRA		ESTADO CIVIL CASADO	
SEXO M <input checked="" type="checkbox"/> F <input type="checkbox"/>	REGIME DE BENS (se casado) COMUNHAO PARCIAL		
FILHO DE (pai) JOSE INACIO DE OLIVEIRA		(mãe) MARIA ANTONIA DE OLIVEIRA	
NASCIDO EM (data do nascimento) 31/12/1971	IDENTIDADE (número) 171258289	Orgão Emissor SSP	UF CE CPF (número) 519.631.833-04
EMANCIPADO POR (forma de emancipação somente no caso de menor)			
DOMICILIADO NA (LOGRADOURO rua, av, etc.) RUA JOSE MOURA LINS			NÚMERO 307
COMPLEMENTO		BAIRRO / DISTRITO SANTO ANTONIO	CEP 63050120
MUNICÍPIO JUAZEIRO DO NORTE			UF CE
declara, sob as penas da lei, não estar impedido de exercer atividade empresária, que não possui outro registro de empresário, e requer à Junta Comercial do Estado do Ceará:			
ATO 002	DESCRIÇÃO DO ATO ALTERACAO	EVENTO 021	DESCRIÇÃO DO EVENTO ALTERACAO DE DADOS (EXCETO NOME EMPRESARIAL)
EVENTO	DESCRIÇÃO DO EVENTO	EVENTO	DESCRIÇÃO DO EVENTO
NOME EMPRESARIAL JOSE INACIO DE OLIVEIRA FILHO - ME			
LOGRADOURO (rua, av, etc.) RUA SÃO JOSE			NÚMERO 774
COMPLEMENTO LETRA A		BAIRRO / DISTRITO CENTRO	CEP 63010032
MUNICÍPIO JUAZEIRO DO NORTE	UF CE	PAIS BRASIL	CORREIO ELETRÔNICO (E-MAIL) craiab.licitacao@outlook.com
VALOR DO CAPITAL - R\$ 200.000,00	VALOR DO CAPITAL (por extenso) DUZENTOS MIL REAIS		
CÓDIGO DE ATIVIDADE ECONÔMICA (CNAE Fiscal) Atividade principal: 4645101 Atividades secundárias: 4649408 4773300 4771701 4789007 4646002 4646001	DESCRIÇÃO DO OBJETO COMERCIO ATACADISTA DE MAQUINAS E EQUIPAMENTOS PARA USO MEDICO, HOSPITALAR PARTES E PEÇAS COMERCIO ATACADISTA DE MEDICAMENTOS E DROGARIAS DE USO HUMANO. COMERCIO VAREJISTA DE MERCADORIAS EM GERAL, COM PREDOMINANCIA DE PRODUTOS ALIMENTICIOS SUPERMERCADOS; COMERCIO ATACADISTA DE PRODUTOS DE HIGIENE, LIMPEZA E CONSERVACAO DOMICILIAR COMERCIO ATACADISTA DE PRODUTOS DE HIGIENE PESSOAL COMERCIO ATACADISTA DE COSMETICOS E PRODUTOS DE PERFUMARIA		
DATA DE INÍCIO DAS ATIVIDADES 28/05/2008	NÚMERO DE INSCRIÇÃO NO CNPJ 09.632.818/0001-00	TRANSFERÊNCIA DE SEDE OU DE FILIAL DE OUTRA UF NIRE anterior	UF CE USO DA JUNTA COMERCIAL INDEPENDENTE DE AUTORIZAÇÃO GOVERNAMENTAL <input type="checkbox"/> 1 - SIM <input type="checkbox"/> 2 - NÃO
ASSINATURA DA FIRMA PELO EMPRESÁRIO (ou pelo representante/assistente/gerente) <i>Jose Inacio de Oliveira Filho ME</i>			
DATA DA ASSINATURA 14/08/2015			

**PARA USO EXCLUSIVO DA JUNTA COMERCIAL**

DEFERIDO. PUBLIQUE-SE E ARQUIVE-SE. AUTENTICAÇÃO

**CARTÓRIO AZEVEDO BASTOS** 1º OFÍCIO DE REGISTRO CIVIL DAS PESSOAS NATURAIS E TABELIONATO DE NOTAS - Código CNJ 05.870-0  
Av. Presidente Epitácio Pessoa, 110 - Bairro do Estádio - João Pessoa/PB. CEP 51254-010 - www.azevedobastos.com.br - Tel: (51) 3214-3451 - Fax: (51) 3214-5104

**Autenticação Digital**  
De acordo com os artigos 1º, 3º e 7º inc. V.P.R. 41 e 52 da Lei Federal 8.935/1994 e Art. 6º inc. XII da Lei Estadual 8.721/2008 autentico a presente imagem digitalizada, reprodução fiel do documento apresentado e conferido neste ato. O referido é verdade. Dou fé

Cód. Autenticação: 28801503161613300437-2; Data: 15/03/2016 16:13:24

Selo Digital de Fiscalização Tipo Normal C: ADA77007-FUC7  
Valor Total do Ato: R\$ 3,78  
Confira os dados do ato em: <https://selodigital.tjpb.jus.br>

Bel. Valdeir de Miranda Cavalcanti  
Titular

**JUNTA COMERCIAL DO ESTADO DO CEARÁ - SEDE**  
CERTIFICO O REGISTRO EM: 14/08/2015  
SOB Nº: 20151013942  
Protocolo: 15/101394-2, DE 13/08/2015  
Empresa: 23 1 0285380 0  
JOSE INACIO DE OLIVEIRA FILHO  
HAROLDO FERNANDES MORAIRA  
SECRETARIO-GERAL

*Haroldo Fernandes Moraira*



# REQUERIMENTO DE EMPRESÁRIO

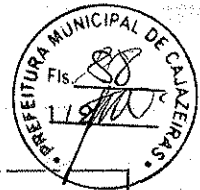

NÚMERO DE IDENTIFICAÇÃO DO REGISTRO DE EMPRESA - NIRE DA SEDE 2310285380-0		NIRE DA FILIAL (preencher somente se ato referente a filial)		
NOME DO EMPRESÁRIO (completo sem abreviaturas) JOSE INACIO DE OLIVEIRA FILHO				
NACIONALIDADE BRASILEIRA		ESTADO CIVIL CASADO		
SEXO M <input checked="" type="checkbox"/> F <input type="checkbox"/>	REGIME DE BENS (se casado) COMUNHAO PARCIAL			
FILHO DE (pai) JOSE INACIO DE OLIVEIRA		(mãe) MARIA ANTONIA DE OLIVEIRA		
NASCIDO EM (data de nascimento) 31/12/1971	IDENTIDADE (número) 171258289	Orgão Emissor SSP	UF CE	CPF (número) 519.631.833-04
EMANCIPADO POR (forma de emancipação somente no caso de menor)				
DOMICILIADO NA (LOGRADOURO rua, av, etc.) RUA JOSE MOURA LINS			NÚMERO 307	
COMPLEMENTO		BAIRRO / DISTRITO SANTO ANTONIO	CEP 63050120	
MUNICÍPIO JUAZEIRO DO NORTE			UF CE	
declara, sob as penas da lei, não estar impedido de exercer atividade empresária, que não possui outro registro de empresário, e requer à Junta Comercial do Estado do Ceará:				
ATO 002	DESCRIÇÃO DO ATO ALTERACAO	EVENTO 021	DESCRIÇÃO DO EVENTO ALTERACAO DE DADOS (EXCETO NOME EMPRESARIAL)	
EVENTO	DESCRIÇÃO DO EVENTO	EVENTO	DESCRIÇÃO DO EVENTO	
NOME EMPRESARIAL JOSE INACIO DE OLIVEIRA FILHO - ME				
LOGRADOURO (rua, av, etc.) RUA SÃO JOSE			NÚMERO 774	
COMPLEMENTO LETRA A		BAIRRO / DISTRITO CENTRO	CEP 63010032	
MUNICÍPIO JUAZEIRO DO NORTE	UF CE	PAIS BRASIL	CORREIO ELETRÔNICO (E-MAIL) oralab.licitacao@outlook.com	
VALOR DO CAPITAL - R\$ 200.000,00	VALOR DO CAPITAL (por extenso) DUZENTOS MIL REAIS			
CÓDIGO DE ATIVIDADE ECONÔMICA (CNAE Fiscal) Atividade principal: 4645101 Atividades secundárias: 4753900 4754701 4751201 4645103 4664800 4644301 4711302 (CONTINUA)	DESCRIÇÃO DO OBJETO COMERCIO ATACADISTA DE INSTRUMENTOS E MATERIAL PARA USO MEDICO, CIRURGICO, HOSPITALAR E DE LABORATORIO; COMÉRCIO VAREJISTA DE ARTIGOS MEDICOS E ORTOPEDICOS; COMÉRCIO VAREJISTA DE PRODUTOS FARMACEUTICOS, SEM MANIPULAÇÃO;  COMÉRCIO VAREJISTA DE EQUIPAMENTOS PARA ESCRITÓRIO; COMÉRCIO VAREJISTA DE ESPECIALIZADO DE ELETRODOMESTICOS E EQUIPAMENTOS DE AUDIO E VIDEO;  COMÉRCIO VAREJISTA DE MOVEIS; COMÉRCIO VAREJISTA ESPECIALIZADO DE EQUIPAMENTOS E SUPRIMENTOS DE INFORMATICA; COMERCIO ATACADISTA DE PRODUTOS ODONTOLOGICOS; (CONTINUA NA PRÓXIMA PÁGINA)			
DATA DE INÍCIO DAS ATIVIDADES 28/05/2008	NÚMERO DE INSCRIÇÃO NO CNPJ 09.632.818/0001-00	TRANSFERÊNCIA DE SEDE OU DE FILIAL DE OUTRA UF NIRE anterior	UF	USO DA JUNTA COMERCIAL DEPENDENTE DE AUTORIZAÇÃO GOVERNAMENTAL <input type="checkbox"/> 1 - SIM <input type="checkbox"/> 2 - NÃO
ASSINATURA DA FIRMA PELO EMPRESÁRIO (ou pelo representante/assistente/gorente) <i>Jose Inacio de Oliveira Filho ME</i>				
DATA DA ASSINATURA 14/08/2015	ASSINATURA DO EMPRESÁRIO <i>Jose Inacio de Oliveira Filho</i>			
<b>PARA USO EXCLUSIVO DA JUNTA COMERCIAL</b>				
DEFERIDO. PUBLIQUE-SE E ARQUIVE-SE.		AUTENTICAÇÃO		

**CARTÓRIO AZEVEDO BASTOS** 1º OFÍCIO DE REGISTRO CIVIL DAS PESSOAS NATURAIS E TABELIONATO DE NOTAS - Código CNJ 08.870-0  
Av. Presidente Epitácio Pessoa, 1155 - Bairro Dos Estúdios - Jatoá - Fortaleza - CE - CEP 61030-413 - www.azevedobastos.net.br - Tel: (85) 3104-2414 - Fax: (85) 3104-5152

**Autenticação Digital**  
De acordo com os artigos 1º, 3º e 7º inc. V 8º, 41 e 52 da Lei Federal 8.935/1994 e Art. 6º inc. XII da Lei Estadual 8.721/2008 autentico a presente imagem digitalizada, reprodução fiel do documento apresentado e conferido neste ato. O referido é verdade. Dou fé.

Cód. Autenticação: 28801503161613300437-3; Data: 15/03/2016 16:13:24

Selo Digital de Fiscalização Tipo Normal C: ADA77005-PPB2;  
Valor Total do Ato: R\$ 3,76  
Confira os dados do ato em: <https://selodigital.tjpb.jus.br>

Bel. Valber de Miranda Cavalcanti  
Titular





# REQUERIMENTO DE EMPRESÁRIO



NÚMERO DE IDENTIFICAÇÃO DO REGISTRO DE EMPRESA - NIRE DA SEDE 2310285380-0		NIRE DA FILIAL (preencher somente se ato referente a filial)	
NOME DO EMPRESÁRIO (completo sem abreviaturas) JOSE INACIO DE OLIVEIRA FILHO			
NACIONALIDADE BRASILEIRA		ESTADO CIVIL CASADO	
SEXO M <input checked="" type="checkbox"/> F <input type="checkbox"/>	REGIME DE BENS (se casado) COMUNHAO PARCIAL		
FILHO DE (pai) JOSE INACIO DE OLIVEIRA		(mãe) MARIA ANTONIA DE OLIVEIRA	
NASCIDO EM (data de nascimento) 31/12/1971	IDENTIDADE (número) 171258289	Orgão Emissor SSP	UF CE CPF (número) 519.631.833-04
EMANCIPADO POR (forma de emancipação somente no caso de menor)			
DOMICILIADO NA (LOGRADOURO rua, av, etc.) RUA JOSE MOURA LINS			NÚMERO 307
COMPLEMENTO		BAIRRO / DISTRITO SANTO ANTONIO	CEP 63050120
MUNICÍPIO JUAZEIRO DO NORTE			UF CE
declara, sob as penas da lei, não estar impedido de exercer atividade empresária, que não possui outro registro de empresário, e requer à Junta Comercial do Estado do Ceará:			
ATO 002	DESCRIÇÃO DO ATO ALTERACAO	EVENTO 021	DESCRIÇÃO DO EVENTO ALTERACAO DE DADOS (EXCETO NOME EMPRESARIAL)
EVENTO	DESCRIÇÃO DO EVENTO	EVENTO	DESCRIÇÃO DO EVENTO
NOME EMPRESARIAL JOSE INACIO DE OLIVEIRA FILHO - ME			
LOGRADOURO (rua, av, etc.) RUA SÃO JOSE			NÚMERO 774
COMPLEMENTO LETRA A		BAIRRO / DISTRITO CENTRO	CEP 63010032
MUNICÍPIO JUAZEIRO DO NORTE	UF CE	PAÍS BRASIL	CORREIO ELETRÔNICO (E-MAIL) cralab.licitacao@outlook.com
VALOR DO CAPITAL - R\$ 200.000,00	VALOR DO CAPITAL (por extenso) DUZENTOS MIL REAIS		
CÓDIGO DE ATIVIDADE ECONÔMICA (CNAE Fiscal) Atividade principal 4645101 Atividades secundárias 4773300 4771701 4789007 4753900 4754701 4751201 4645103 (CONTINUA)	DESCRIÇÃO DO OBJETO COMERCIO ATACADISTA DE INSTRUMENTOS E MATERIAL PARA USO MEDICO, CIRURGICO, HOSPITALARE DE LABORATORIO; COMÉRCIO VAREJISTA DE ARTIGOS MEDICOS E ORTOPEDICOS; COMÉRCIO VAREJISTA DE PRODUTOS FARMACEUTICOS, SEM MANIPULAÇÃO;  COMÉRCIO VAREJISTA DE EQUIPAMENTOS PARA ESCRITÓRIO; COMÉRCIO VAREJISTA DE ESPECIALIZADO DE ELETRODOMESTICOS E EQUIPAMENTOS DE AUDIO E VIDEO;  COMÉRCIO VAREJISTA DE MOVEIS; COMÉRCIO VAREJISTA ESPECIALIZADO DE EQUIPAMENTOS E SUPRIMENTOS DE INFORMATICA; COMERCIO ATACADISTA DE PORDUTOS ODONTOLOGICO; (CONTINUA NA PRÓXIMA PÁGINA)		
DATA DE INÍCIO DAS ATIVIDADES 28/05/2008	NÚMERO DE INSCRIÇÃO NO CNPJ 09.632.818/0001-00	TRANSFERÊNCIA DE SEDE OU DE FILIAL DE OUTRA UF NIRE anterior	UF USO DA JUNTA COMERCIAL DEPENDENTE DE AUTORIZAÇÃO GOVERNAMENTAL <input type="checkbox"/> 1 - SIM <input type="checkbox"/> 2 - NÃO
ASSINATURA DA FIRMA PELO EMPRESÁRIO (ou pelo representante/assistente/gerente) x José Inácio de Oliveira Filho			
DATA DA ASSINATURA 29/07/2015	ASSINATURA DO EMPRESÁRIO x José Inácio de Oliveira Filho		
<b>PARA USO EXCLUSIVO DA JUNTA COMERCIAL</b>			
DEFERIDO. PUBLIQUE-SE E ARQUIVE-SE.		AUTENTICAÇÃO	

**CARTÓRIO AZEVEDO BASTOS** 1º OFÍCIO DE REGISTRO CIVIL DAS PESSOAS NATURAIS E TABELIONATO DE NOTAS - Código CNJ 06.870-0  
Rua Presidente Estácio Pessoa, 114 - Bairro do Estácio - Juazeiro do Norte - CE - CEP 63034-400 - www.azevedobastos.com.br - Tel: (81) 3344-3401 - Fax: (81) 3344-5104

**Autenticação Digital**  
De acordo com os artigos 1º, 3º e 7º inc. V 8º, 41 e 52 da Lei Federal 8.935/1994 e Art. 6º inc. XII da Lei Estadual 8.721/2008 autentico a presente imagem digitalizada, reprodução fiel do documento apresentado e conferido neste ato. O referido é verdade. Dou fé

Cod. Autenticação: 28801503161613300437-4; Data: 15/03/2016 16:13:24

Selo Digital de Fiscalização Tipo Normal C: ADA77005-EU09; Valor Total do Ato: R\$ 3,75  
Confira os dados do ato em: <https://selodigital.tjpb.jus.br>

Bel. Valberdo Miranda Cavalcanti  
Titular







Secretaria da Micro e Pequena Empresa da Presidência da República  
Secretaria de Racionalização e Simplificação  
Departamento de Registro Empresarial e Integração

# REQUERIMENTO DE EMPRESÁRIO



NÚMERO DE IDENTIFICAÇÃO DO REGISTRO DE EMPRESA - NIRE DA SEDE 2310285380-0		NIRE DA FILIAL (preencher somente se ato referente a filial)		
NOME DO EMPRESÁRIO (completo sem abreviaturas) JOSE INACIO DE OLIVEIRA FILHO				
NACIONALIDADE BRASILEIRA		ESTADO CIVIL CASADO		
SEXO M <input checked="" type="checkbox"/> F <input type="checkbox"/>	REGIME DE BENS (se casado) COMUNHAO PARCIAL			
FILHO DE (pai) JOSE INACIO DE OLIVEIRA		(mãe) MARIA ANTONIA DE OLIVEIRA		
NASCIDO EM (data de nascimento) 31/12/1971	IDENTIDADE (número) 171258289	Órgão Emissor SSP	UF CE	CPF (número) 519.631.833-04
EMANCIPADO POR (forma da emancipação somente no caso de menor)				
DOMICILIADO NA (LOGRADOURO rua, av, etc.) RUA JOSE MOURA LINS				NÚMERO 307
COMPLEMENTO		BAIRRO / DISTRITO SANTO ANTONIO	CEP 63050120	
MUNICÍPIO JUAZEIRO DO NORTE				UF CE
declara, sob as penas da lei, não estar impedido de exercer atividade empresária, que não possui outro registro de empresário, e requer à Junta Comercial do Estado do Ceará:				
ATO 002	DESCRIÇÃO DO ATO ALTERACAO	EVENTO 021	DESCRIÇÃO DO EVENTO ALTERACAO DE DADOS (EXCETO NOME EMPRESARIAL)	
EVENTO	DESCRIÇÃO DO EVENTO	EVENTO	DESCRIÇÃO DO EVENTO	
NOME EMPRESARIAL JOSE INACIO DE OLIVEIRA FILHO - ME				
LOGRADOURO (rua, av, etc.) RUA SÃO JOSE				NÚMERO 774
COMPLEMENTO LETRA A		BAIRRO / DISTRITO CENTRO	CEP 63010032	
MUNICÍPIO JUAZEIRO DO NORTE		UF CE	PAIS BRASIL	CORREIO ELETRÔNICO (E-MAIL) cralab.licitacao@outlook.com
VALOR DO CAPITAL - R\$ 200.000,00	VALOR DO CAPITAL (por extenso) DUZENTOS MIL REAIS			
CÓDIGO DE ATIVIDADE ECONÔMICA (CNAE Fiscal) Atividade principal 4645101 Atividades secundárias 4664800 4644301 4711302 4649408	DESCRIÇÃO DO OBJETO COMERCIO ATACADISTA DE MAQUINAS E EQUIPAMENTOS PARA USO MEDICO, HOSPITALAR PARTES E PEÇAS COMERCIO ATACADISTA DE MEDICAMENTOS E DROGARIAS DE USO HUMANO. COMERCIO VAREJISTA DE MERCADORIAS EM GERAL, COM PREDOMINANCIA DE PRODUTOS ALIMENTICIOS SUPERMERCADOS; COMERCIO ATACADISTA DE PRODUTOS DE HIGIENE, LIMPEZA E CONSERVACAO DOMICILIAR			
DATA DE INÍCIO DAS ATIVIDADES 28/05/2008	NÚMERO DE INSCRIÇÃO NO CNPJ 09.632.818/0001-00	TRANSFERÊNCIA DE SEDE OU DE FILIAL DE OUTRA UF NIRE anterior	UF	USO DA JUNTA COMERCIAL DEPENDENTE DE AUTORIZAÇÃO GOVERNAMENTAL <input type="checkbox"/> 1 - SIM <input type="checkbox"/> 2 - NÃO
ASSINATURA DA FIRMA PELO EMPRESÁRIO (ou pelo representante/assistente/gerente) <i>Jose Inacio de Oliveira Filho</i>				
DATA DA ASSINATURA 29/07/2015				
ASSINATURA DO EMPRESÁRIO <i>Jose Inacio de Oliveira Filho</i>				
<b>PARA USO EXCLUSIVO DA JUNTA COMERCIAL</b>				
DEFERIDO. PUBLIQUE-SE E ARQUIVE-SE.		AUTENTICAÇÃO		

**CARTÓRIO AZEVEDO BASTOS** 1º OFÍCIO DE REGISTRO CIVIL DAS PESSOAS NATURAIS E TABELIONATO DE NOTAS - Código CNJ 06.870-0  
Rua Presidente Getúlio Vargas, 1165 - Bairro Dom Estácio - José Pessoa - CEP 50200-400 - Recife - PE - Tel: (51) 3344-5100

**Autenticação Digital**  
De acordo com os artigos 1º, 3º e 7º inc. V 8º, 41 e 52 da Lei Federal 8.935/1994 e Art. 6º inc. XII da Lei Estadual 8.721/2008 autentico a presente imagem digitalizada, reprodução fiel do documento apresentado e conferido neste ato. O referido é verdade. Dou fé

Cod. Autenticação: 28801503161613300437-5; Data: 15/03/2016 16:13:24

Selo Digital de Fiscalização Tipo Normal C, ADA77004-B513;  
Valor Total do Ato: R\$ 3,76  
Confira os dados do ato em: <https://selodigital.tjpb.jus.br>

Bel. Valber de Miranda Cavalcanti  
Titular

JUNTA COMERCIAL DO ESTADO DO CEARÁ - SEDE  
CERTIFICADO DE REGISTRO EM: 30/07/2015  
SOL Nº 2043095074  
Protocolo Nº 16099070-B, DE 30/07/2015  
RECEBUEIRO DE RECEBIDO

*[Signature]*  
MARCELO FERNANDES ALMEIDA  
SECRETÁRIO GERAL





# REQUERIMENTO DE EMPRESÁRIO

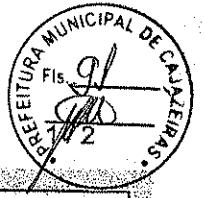

NÚMERO DE IDENTIFICAÇÃO DO REGISTRO DE EMPRESA - NIRE DA SEDE 2310285380-0		NIRE DA FILIAL (preencher somente se ato referente a filial)	
NOME DO EMPRESÁRIO (completo sem abreviaturas) JOSE INACIO DE OLIVEIRA FILHO			
NACIONALIDADE BRASILEIRA		ESTADO CIVIL CASADO	
SEXO M <input checked="" type="checkbox"/> F <input type="checkbox"/>	REGIME DE BENS (se casado) COMUNHAO PARCIAL		
FILHO DE (pai) JOSE INACIO DE OLIVEIRA		(mãe) MARIA ANTONIA DE OLIVEIRA	
NASCIDO EM (data de nascimento) 31/12/1971	IDENTIDADE (número) 171258289	Órgão Emissor SSP	UF CE CPF (número) 519.631.833-04
EMANCIPADO POR (forma de emancipação somente no caso de menor)			
DOMICILIADO NA (LOGRADOURO rua, av, etc.) RUA JOSE MOURA LINS			NÚMERO 307
COMPLEMENTO		BAIRRO / DISTRITO SANTO ANTONIO	CEP 63050120
MUNICÍPIO JUAZEIRO DO NORTE		UF CE	
declara, sob as penas da lei, não estar impedido de exercer atividade empresária, que não possui outro registro de empresário, e requer à Junta Comercial do Estado do Ceará:			
ATO 002	DESCRIÇÃO DO ATO ALTERACAO	EVENTO 021	DESCRIÇÃO DO EVENTO ALTERACAO DE DADOS (EXCETO NOME EMPRESARIAL)
EVENTO	DESCRIÇÃO DO EVENTO	EVENTO	DESCRIÇÃO DO EVENTO
NOME EMPRESARIAL JOSE INACIO DE OLIVEIRA FILHO - ME			
LOGRADOURO (rua, av, etc.) RUA SÃO JOSE			NÚMERO 774
COMPLEMENTO A		BAIRRO / DISTRITO CENTRO	CEP 63010032
MUNICÍPIO JUAZEIRO DO NORTE		UF CE	PAÍS BRASIL CORREIO ELETRÔNICO (E-MAIL) cralab.licitacao@outlook.com
VALOR DO CAPITAL - R\$ 100.000,00	VALOR DO CAPITAL (por extenso) CEM MIL REAIS		
CÓDIGO DE ATIVIDADE ECONÔMICA (CNAE Fiscal) Atividade principal 4645101 Atividades secundárias 4773300 4771701 4789007 4753900 4754701 4751201 4645103 (CONTINUA)	DESCRIÇÃO DO OBJETO COMERCIO ATACADISTA DE INSTRUMENTOS E MATERIAL PARA USO MEDICO, CIRURGICO, HOSPITALARE DE LABORATORIO COMÉRCIO VAREJISTA DE ARTIGOS MEDICOS E ORTOPEDICOS; COMÉRCIO VAREJISTA DE PRODUTOS FARMACEUTICOS, SEM MANIPULAÇÃO COMÉRCIO VAREJISTA DE EQUIPAMENTOS PARA ESCRITÓRIO; COMÉRCIO VAREJISTA DE ESPECIALIZADO DE ELETRODOMESTICOS E EQUIPAMENTOS DE AUDIO E VIDEO; COMÉRCIO VAREJISTA DE MOVEIS; COMÉRCIO VAREJISTA ESPECIALIZADO DE EQUIPAMENTOS E SUPRIMENTOS DE INFORMATICA COMERCIO ATACADISTA DE PORTUTOS ODONTOLOGICO; COMERCIO ATACADISTA DE MAQUINAS E EQUIPAMENTOS PARA USO MEDICO, HOSPITALAR PARTES E PEÇAS COMERCIO ATACADISTA DE MEDICAMENTOS E DROGARIAS DE USO HUMANO. (CONTINUA NA PRÓXIMA PÁGINA)		
DATA DE INÍCIO DAS ATIVIDADES 28/05/2008	NÚMERO DE INSCRIÇÃO NO CNPJ 09.632.818/0001-00	TRANSFERÊNCIA DE SEDE OU DE FILIAL DE OUTRA UF NIRE anterior	UF 1
ASSINATURA DA FIRMA PELO EMPRESÁRIO (ou pelo representante/assistentente/gerente) <i>Jose Inacio de Oliveira Filho Me</i>		USO DA JUNTA COMERCIAL DEPENDENTE DE ORGANIZAÇÃO GOVERNAMENTAL <input type="checkbox"/> SIM <input checked="" type="checkbox"/> NÃO	
DATA DA ASSINATURA 06/03/2015		ASSINATURA DO EMPRESÁRIO <i>Jose Inacio de Oliveira Filho Me</i>	
<b>PARA USO EXCLUSIVO DA JUNTA COMERCIAL</b>			
DEFERIDO. PUBLIQUE-SE E ARQUIVE-SE.		AUTENTICAÇÃO	
<div style="border: 1px solid black; padding: 5px;"> <p><b>CARTÓRIO AZEVEDO BASTOS</b> 1º OFÍCIO DE REGISTRO CIVIL DAS PESSOAS NATURAIS E TABELIONATO DE NOTAS - Código CNJ 06.870-0</p> <p>De acordo com os artigos 1º, 3º e 7º inc. V 8º, 41 e 52 da Lei Federal 8.933/1994 e Art. 6º inc. XII da Lei Estadual 8.721/2008 autentico a presente imagem digitalizada, reprodução fiel do documento apresentado e conferido neste ato. O referido é verdade. Dou fé</p> <p><b>Cód. Autenticação: 28801503181613300437-6; Data: 15/03/2016 16:13:24</b></p> <p>Selo Digital de Fiscalização Tipo Normal C: ADA77003-Y3GQ; Valor Total do Ato: R\$ 3,75</p> <p>Confira os dados do ato em: <a href="https://sefodigital.tjpb.jus.br">https://sefodigital.tjpb.jus.br</a></p> <p><i>Bel Válderdo Miranda Cavalcanti</i> Titular</p> </div>			





# REQUERIMENTO DE EMPRESÁRIO



NÚMERO DE IDENTIFICAÇÃO DO REGISTRO DE EMPRESA - NIRE DA SEDE 2310285380-0		NIRE DA FILIAL (preencher somente se ato referente a filial)	
NOME DO EMPRESÁRIO (completo sem abreviaturas) JOSE INACIO DE OLIVEIRA FILHO			
NACIONALIDADE BRASILEIRA		ESTADO CIVIL CASADO	
SEXO M <input checked="" type="checkbox"/> F <input type="checkbox"/>	REGIME DE BENS (se casado) COMUNHAO PARCIAL		
FILHO DE (pai) JOSE INACIO DE OLIVEIRA		(mãe) MARIA ANTONIA DE OLIVEIRA	
NASCIDO EM (data de nascimento) 31/12/1971	IDENTIDADE (número) 171258289	Órgão Emissor SSP	UF CE
CPF (número) 519.631.833-04			
EMANCIPADO POR (forma de emancipação somente no caso de menor)			
DOMICILIADO NA (LOGRADOURO rua, av, etc.) RUA JOSE MOURA LINS			NÚMERO 307
COMPLEMENTO		BAIRRO / DISTRITO SANTO ANTONIO	CEP 63050120
MUNICÍPIO JUAZEIRO DO NORTE			UF CE
declara, sob as penas da lei, não estar impedido de exercer atividade empresária, que não possui outro registro de empresário, e requer à Junta Comercial do Estado do Ceará:			
ATO 002	DESCRIÇÃO DO ATO ALTERACAO	EVENTO 021	DESCRIÇÃO DO EVENTO ALTERACAO DE DADOS (EXCETO NOME EMPRESARIAL)
EVENTO	DESCRIÇÃO DO EVENTO	EVENTO	DESCRIÇÃO DO EVENTO
NOME EMPRESARIAL JOSE INACIO DE OLIVEIRA FILHO - ME			
LOGRADOURO (rua, av, etc.) RUA SÃO JOSE			NÚMERO 774
COMPLEMENTO A		BAIRRO / DISTRITO CENTRO	CEP 63010032
MUNICÍPIO JUAZEIRO DO NORTE		UF CE	PAÍS BRASIL
CORREIO ELETRÔNICO (E-MAIL) cralab.licitacao@outlook.com			
VALOR DO CAPITAL - R\$ 100.000,00	VALOR DO CAPITAL (por extenso) CEM MIL REAIS		
CÓDIGO DE ATIVIDADE ECONÔMICA (CNAE Fiscal) Atividade principal 4645101 Atividades secundárias 4664800 4644301 4711302	DESCRIÇÃO DO OBJETO COMERCIO VAREJISTA DE MERCADORIAS EM GERAL, COM PREDOMINANCIA DE PRODUTOS ALIMENTICIOS SUPERMERCADOS		
DATA DE INÍCIO DAS ATIVIDADES 28/05/2008	NÚMERO DE INSCRIÇÃO NO CNPJ 09.632.818/0001-00	TRANSFERÊNCIA DE SEDE OU DE FILIAL DE OUTRA UF NIRE anterior	UF
USO DA JUNTA COMERCIAL DEPENDENTE DE AUTORIZAÇÃO GOVERNAMENTAL <input type="checkbox"/> SIM <input checked="" type="checkbox"/> NÃO			
ASSINATURA DA FIRMA PELO EMPRESÁRIO (ou pelo representante/assistente/gereente) <i>Jose Inacio de Oliveira Filho me</i>			
DATA DA ASSINATURA 06/03/2015			

**CARTÓRIO AZEVEDO BASTOS** 1º OFÍCIO DE REGISTRO CIVIL DAS PESSOAS NATURAIS E TABELIONATO DE NOTAS - Código CNJ 06.870-0  
Rua Presidente Epitácio Pessoa, 1142 - Setor Del Estádio - 1125 Pessoa - CEP 51029-410 - www.azevedobastos.net.br - Tel: (81) 3144-9311 - Fax: (81) 3144-6428

**Autenticação Digital**  
De acordo com os artigos 1º, 3º e 7º inc. V 8º, 41 e 52 da Lei Federal 8.935/1994 e Art. 6º inc. XII da Lei Estadual 8.721/2008 autentico a presente imagem digitalizada, reprodução fiel do documento apresentado e conferido neste ato. O referido é verdade. Dou fé

Cód. Autenticação: 28801503161613300437-7; Data: 15/03/2016 16:13:24

Selo Digital de Fiscalização Tipo Normal C. ADA77002-OHVL  
Valor Total do Ato: R\$ 3,78  
Confira os dados do ato em: <https://selodigital.tjpb.jus.br>

Bel. Valberdo Miranda Cavalcanti  
Tribunal

**JUNTA COMERCIAL DO ESTADO DO CEARÁ SEDE**  
CERTIFICO O REGISTRO EM: 11/03/2015  
SOB Nº: 20150301014  
Protocolo: 15/030101-4, DE 11/03/2015  
Empresa: 23 1 0285380 0  
JOSE INACIO DE OLIVEIRA FILHO  
- ME

*Haroldo Fernandes Moreira*  
HAROLDO FERNANDES MOREIRA  
SECRETARIO-GERAL





# REQUERIMENTO DE EMPRESÁRIO



NÚMERO DE IDENTIFICAÇÃO DO REGISTRO DE EMPRESA - NIRE DA SEDE 2310285380-0		NIRE DA FILIAL (preencher somente se ato referente a filial)		
NOME DO EMPRESÁRIO (completo sem abreviações) JOSE INACIO DE OLIVEIRA FILHO				
NACIONALIDADE BRASILEIRA		ESTADO CIVIL CASADO		
SEXO M <input checked="" type="checkbox"/> F <input type="checkbox"/>	REGIME DE BENS (se casado) COMUNHAO PARCIAL			
FILHO DE (pai) JOSE INACIO DE OLIVEIRA		(mãe) MARIA ANTONIA DE OLIVEIRA		
NASCIDO EM (data de nascimento) 31/12/1971	IDENTIDADE (número) 171258289	Orgão Emissor SSP	UF CE	CPF (número) 519.631.833-04
EMANCIPADO POR (forma de emancipação somente no caso de menor)				
DOMICILIADO NA (LOGRADOURO rua, av, etc.) RUA JOSE MOURA LINS			NÚMERO 307	
COMPLEMENTO		BAIRRO / DISTRITO SANTO ANTONIO	CEP 63050120	
MUNICÍPIO JUAZEIRO DO NORTE			UF CE	
declara, sob as penas da lei, não estar impedido de exercer atividade empresária, que não possui outro registro de empresário, e requer à Junta Comercial do Estado do Ceará:				
ATO 002	DESCRIÇÃO DO ATO ALTERACAO	EVENTO 021	DESCRIÇÃO DO EVENTO ALTERACAO DE DADOS (EXCETO NOME EMPRESARIAL)	
EVENTO	DESCRIÇÃO DO EVENTO	EVENTO	DESCRIÇÃO DO EVENTO	
NOME EMPRESARIAL JOSE INACIO DE OLIVEIRA FILHO - ME				
LOGRADOURO (rua, av, etc.) RUA SÃO JOSE			NÚMERO 774	
COMPLEMENTO A		BAIRRO / DISTRITO CENTRO	CEP 63010032	
MUNICÍPIO JUAZEIRO DO NORTE		UF CE	PAÍS BRASIL	CORREIO ELETRÔNICO (E-MAIL) cralab.licitacao@outlook.com
VALOR DO CAPITAL - R\$ 100.000,00	VALOR DO CAPITAL (por extenso) CEM MIL REAIS			
CÓDIGO DE ATIVIDADE ECONÔMICA (CNAE Fiscal) Atividade principal 4645101 Atividades secundárias 4773300 4771701 4789007 4753900 4754701 4751201 4645103 (CONTINUA)	DESCRIÇÃO DO OBJETO COMERCIO ATACADISTA DE INSTRUMENTOS E MATERIAL PARA USO MEDICO, CIRURGICO, HOSPITALARE DE LABORATORIO COMÉRCIO VAREJISTA DE ARTIGOS MEDICOS E ORTOPEDICOS; COMÉRCIO VAREJISTA DE PRODUTOS FARMACEUTICOS, SEM MANIPULAÇÃO COMÉRCIO VAREJISTA DE EQUIPAMENTOS PARA ESCRITÓRIO; COMÉRCIO VAREJISTA DE ESPECIALIZADO DE ELETRODOMESTICOS E EQUIPAMENTOS DE AUDIO E VIDEO; COMÉRCIO VAREJISTA DE MOVEIS; COMÉRCIO VAREJISTA ESPECIALIZADO DE EQUIPAMENTOS E SUPRIMENTOS DE INFORMÁTICA COMERCIO ATACADISTA DE PRODUTOS ODONTOLÓGICO; COMERCIO ATACADISTA DE MAQUINAS E EQUIPAMENTOS PARA USO MEDICO, HOSPITALAR PARTES E PEÇAS COMERCIO ATACADISTA DE MEDICAMENTOS E DROGARIAS DE USO HUMANO. (CONTINUA NA PRÓXIMA PÁGINA)			
DATA DE INÍCIO DAS ATIVIDADES 28/05/2008	NÚMERO DE INSCRIÇÃO NO CNPJ 09.632.818/0001-00	TRANSFERÊNCIA DE SEDE OU DE FILIAL DE OUTRA UF NIRE anterior	UF	USO DA JUNTA COMERCIAL 1- SIM 2- NÃO
ASSINATURA DA FIRMA PELO EMPRESÁRIO (ou pelo representante/assistente/gerente) <i>Jose Inacio de Oliveira Filho Me</i>				
DATA DA ASSINATURA 06/03/2016				
ASSINATURA DO EMPRESÁRIO <i>Jose Inacio de Oliveira Filho</i>				
<b>PARA USO EXCLUSIVO DA JUNTA COMERCIAL</b>				
DEFERIDO. PUBLIQUE-SE E ARQUIVE-SE.		AUTENTICAÇÃO		

**CARTÓRIO AZEVEDO BASTOS** 1º OFÍCIO DE REGISTRO CIVIL DAS PESSOAS NATURAIS  
E TABELIONATO DE NOTAS - Código CNJ 06.870-0  
R. Presidente Epitácio Pessoa, 114 - Bairro dos Estudios - João Pessoa - PB 51020-000 - CEP 51020-000 - Fone: (33) 3244-4444

**Autenticação Digital**  
De acordo com os artigos 1º, 3º e 7º inc. V 8º, 41 e 52 da Lei Federal 8.935/1984 e Art. 6º inc. XII da Lei Estadual 8.721/2008 autentico a presente imagem digitalizada, reprodução fiel do documento apresentado e conferido neste ato. O referido é verdade. Dou fé

Cód. Autenticação: 28801503161613300437-8; Data: 15/03/2016 16:13:24

Selo Digital de Fiscalização Tipo Normal C: ADA77001-KTPX  
Valor Total do Ato: R\$ 3,78  
Confira os dados do ato em: <https://selodigital.tjpb.jus.br>

Bel. Valberdo Miranda Cavalerias  
Título

MODULO INTEGRADOR: CE1201500144382





# REQUERIMENTO DE EMPRESÁRIO



NÚMERO DE IDENTIFICAÇÃO DO REGISTRO DE EMPRESA - NIRE DA SEDE 2310285380-0		NIRE DA FILIAL (preencher somente se ato referente a filial)	
NOME DO EMPRESÁRIO (completo sem abreviações) JOSE INACIO DE OLIVEIRA FILHO			
NACIONALIDADE BRASILEIRA		ESTADO CIVIL CASADO	
SEXO M <input checked="" type="checkbox"/> F <input type="checkbox"/>	REGIME DE BENS (se casado) COMUNHAO PARCIAL		
FILHO DE (pai) JOSE INACIO DE OLIVEIRA		(mãe) MARIA ANTONIA DE OLIVEIRA	
NASCIDO EM (data de nascimento) 31/12/1971	IDENTIDADE (número) 171258289	Órgão Emissor SSP	UF CE
CPF (número) 519.631.833-04			
EMANCIPADO POR (forma de emancipação somente no caso de menor)			
DOMICILIADO NA (LOGRADOURO rua, av, etc.) RUA JOSE MOURA LINS			NÚMERO 307
COMPLEMENTO		BAIRRO / DISTRITO SANTO ANTONIO	CEP 63050120
MUNICÍPIO JUAZEIRO DO NORTE			UF CE
declara, sob as penas da lei, não estar impedido de exercer atividade empresária, que não possui outro registro de empresário, e requer à Junta Comercial do Estado do Ceará:			
ATO 002	DESCRIÇÃO DO ATO ALTERACAO	EVENTO 021	DESCRIÇÃO DO EVENTO ALTERACAO DE DADOS (EXCETO NOME EMPRESARIAL)
EVENTO	DESCRIÇÃO DO EVENTO	EVENTO	DESCRIÇÃO DO EVENTO
NOME EMPRESARIAL JOSE INACIO DE OLIVEIRA FILHO - ME			
LOGRADOURO (rua, av, etc.) RUA SÃO JOSE			NÚMERO 774
COMPLEMENTO A		BAIRRO / DISTRITO CENTRO	CEP 63010032
MUNICÍPIO JUAZEIRO DO NORTE		UF CE	PAÍS BRASIL
CORREIO ELETRÔNICO (E-MAIL) cralab.llicitacao@outlook.com			
VALOR DO CAPITAL - R\$ 100.000,00	VALOR DO CAPITAL (por extenso) CEM MIL REAIS		
CÓDIGO DE ATIVIDADE ECONÔMICA (CNAE Fiscal) Atividade principal 4645101 Atividades secundárias 4664800 4644301 4711302	DESCRIÇÃO DO OBJETO COMERCIO VAREJISTA DE MERCADORIAS EM GERAL, COM PREDOMINANCIA DE PRODUTOS ALIMENTICIOS SUPERMERCADOS		
DATA DE INÍCIO DAS ATIVIDADES 28/05/2008	NÚMERO DE INSCRIÇÃO NO CNPJ 09.632.818/0001-00	TRANSFERÊNCIA DE SEDE OU DE FILIAL DE OUTRA UF NIRE anterior	UF
ASSINATURA DA FIRMA PELO EMPRESÁRIO (ou pelo representante/assistente/gerente) <i>Jose Inacio de Oliveira Filho me</i>			USO DA JUNTA COMERCIAL DEPENDENTE DE AUTORIZAÇÃO GOVERNAMENTAL <input type="checkbox"/> 1 - SIM <input checked="" type="checkbox"/> 2 - NÃO
DATA DA ASSINATURA 08/03/2015	ASSINATURA DO EMPRESÁRIO <i>Jose Inacio de Oliveira Filho</i>		

**PARA USO EXCLUSIVO DA JUNTA COMERCIAL**

DEFERIDO. AUTENTICAÇÃO  
PUBLIQUE-SE E ARQUIVE-SE.

**JUNTA COMERCIAL DO ESTADO DO CEARÁ - SEDE**

CERTIFICO O REGISTRO EM: 11/03/2015

SOB Nº: 20150301014

Protocolo: 15/030101-4, DE 11/03/2015

Empresa: 231 0285380 0

JOSE INACIO DE OLIVEIRA FILHO

HAROLDO FERNANDES MOREIRA  
SECRETARIO GERAL

**CARTÓRIO AZEVEDO BASTOS** 1º OFÍCIO DE REGISTRO CIVIL DAS PESSOAS NATURAIS  
E TABELIONATO DE NOTAS - Código CNJ 06.870-0  
Rua Princesa Leopoldina Pessoa, 119 - Bairro São Estevão - Fortaleza - CE 61133-160. Tel: (85) 3344-1011 - Fax: (85) 3344-6104

**Autenticação Digital**  
De acordo com os artigos 1º, 3º e 7º inc. V 8º, 41 e 52 da Lei Federal 8.935/1994 e Art. 6º inc. XII da Lei Estadual 8.721/2008 autentico a presente imagem digitalizada, reprodução fiel do documento apresentado e conferido neste ato. O referido é verdade. Dou fé

Cód. Autenticação: 28801603161613300437-9; Data: 15/03/2016 16:13:24

Selo Digital de Fiscalização Tipo Normal C: ADA77000-4BDT  
Valor Total do Ato: R\$ 3,78  
Confira os dados do ato em: <https://selodigital.tjpb.jus.br>

Bel. Valber de Miranda Cavalcant  
Título

MODULO INTEGRADOR: CE1201500144382



# REQUERIMENTO DE EMPRESÁRIO

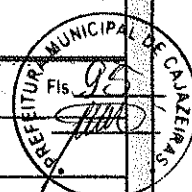

NÚMERO DE IDENTIFICAÇÃO DO REGISTRO DE EMPRESA - NIRE DA SEDE 23102853800		NIRE DA FILIAL (preencher somente se ato referente a filial) XXXXXXXXXXXXXX	
NOME DO EMPRESÁRIO (completo, sem abreviaturas) JOSÉ INACIO DE OLIVEIRA FILHO			
NACIONALIDADE BRASILEIRA		ESTADO CIVIL CASADO	
SEXO M <input checked="" type="checkbox"/> F <input type="checkbox"/>	REGIME DE BENS (se casado) COMUNHÃO PARCIAL		
FILHO DE (pai) JOSE INACIO DE OLIVEIRA		(mãe) MARIA ANTONIA DE OLIVEIRA	
NASCIDO EM (data de nascimento) 31/12/1971	IDENTIDADE (número) 171258289	Órgão emissor SSP	UF CE
EMANCIPADO POR (forma de emancipação - somente no caso de menor) XXXXXXXXXXXXXX		CPF (número) 519.631.833-04	
DOMICILIADO NA (LOGRADOURO - rua, av, etc) RUA SANTA CECILIA			NÚMERO 689
COMPLEMENTO XXXX	BAIRRO/DISTRITO SALESIANO	CEP 63.050-202	CÓDIGO DO MUNICÍPIO (Uso da Junta Comercial) 1451
MUNICÍPIO JUAZEIRO DO NORTE			UF CE
declara, sob as penas da lei, não estar impedido de exercer atividade empresarial, que não possui outro registro de empresário e requer à JUNTA COMERCIAL DO ESTADO DO CEARÁ			
CÓDIGO DO ATO 002	DESCRIÇÃO DO ATO ALTERAÇÃO	CÓDIGO DO EVENTO 021	DESCRIÇÃO DO EVENTO ALTERAÇÃO DE DADOS (EXCETO NOME EMPRESARIAL)
CÓDIGO DO EVENTO XXXXXXXXXXXXXX	DESCRIÇÃO DO EVENTO XXXXXXXXXXXXXX	CÓDIGO DO EVENTO XXXXXXXXXXXXXX	DESCRIÇÃO DO EVENTO XXXXXXXXXXXXXX
NOME EMPRESARIAL JOSE INACIO DE OLIVEIRA FILHO EPP			
LOGRADOURO (rua, av, etc) RUA SÃO JOSE			NÚMERO 774
COMPLEMENTO A	BAIRRO/DISTRITO CENTRO	CEP 63.010-032	CÓDIGO DO MUNICÍPIO (Uso da Junta Comercial) 1451
MUNICÍPIO JUAZEIRO DO NORTE	UF CE	PAIS BRASIL	CORREIO ELETRÔNICO (E-MAIL) XXXXXXXXXXXXXX
VALOR DO CAPITAL - R\$ 65.000,00	VALOR DO CAPITAL - (por extenso) SESSENTA E CINCO MIL REAIS		
CÓDIGO DE ATIVIDADE ECONÔMICA (cnae) Atividade Principal 4773300 Atividade secundária 4645103 4664800 4644301 4711302 XXXXXXX XXXXXXX	DESCRIÇÃO DO OBJETO - COMERCIO ATACADISTA DE MAQUINAS E EQUIPAMENTOS PARA USO ODONTO MEDICO, HOSPITALAR, PARTES E PEÇAS. - COMERCIO ATACADISTA DE MEDICAMENTOS E DROGAS DE USO HUMANO. - COMERCIO VAREJISTA DE MERCADORIAS EM GERAL, COM PREDOMINANCIA DE PRODUTOS ALIMENTÍCIOS - SUPERMERCADOS;XXXXXXXXXX XXXXXXXXXXXXXXXX XXXXXXXXXXXXXXXX XXXXXXXXXXXXXX		
DATA DE INÍCIO DAS ATIVIDADES 28/05/2008	NÚMERO DE INSCRIÇÃO NO CNPJ 09632818000100	TRANSFERÊNCIA DE SEDE OU DE FILIAL DE OUTRA UF NIRE ANTERIOR XXXXXXXXXXXXXX	UF XX
USO DA JUNTA COMERCIAL DEPENDENTE DE AUTORIZAÇÃO GOVERNAMENTAL <input type="checkbox"/>			
ASSINATURA DA FIRMA PELO EMPRESÁRIO (ou pelo representante/assistente/gerente) <i>Jose Inacio de oliveira Filho EPP</i>			
DATA DA ASSINATURA 04/07/2013	ASSINATURA DO EMPRESÁRIO <i>Jose Inacio de oliveira Filho</i>		

DEFERIDO. AUTENTICAÇÃO  
PUBLIQUE-SE E ARQUIVE-SE

**CARTÓRIO AZEVEDO BASTOS** 1º OFÍCIO DE REGISTRO CIVIL DAS PESSOAS NATURAIS E TABELIONATO DE NOTAS - Código CNJ 06.870-0  
Av. Presidente Epitácio Pessoa, 112 - Bairro Del Sol - João Pessoa/PB - CEP 53034-110 - Fone: (33) 3344-5411 - Fax: (33) 3344-5412

**Autenticação Digital**  
De acordo com os artigos 1º, 3º e 7º inc. V 8º, 41 e 52 da Lei Federal 8.933/1984 e Art. 6º inc. XII da Lei Estadual 8.721/2008 autentico a presente imagem digitalizada, reprodução fiel do documento apresentado e conferido neste ato. O referido é verdade. Dou fé.

Cód. Autenticação: 28801503161613300437-10; Data: 15/03/2016 16:13:24

Selo Digital de Fiscalização Tipo Normal C: ADA76999-62YN;  
Valor Total do Ato: R\$ 3,76  
Confira os dados do ato em: <https://selodigital.tjpb.jus.br>

Bel. Valdeir de Miranda Cavalcanti  
Titular

**JUNTA COMERCIAL DO ESTADO DO CEARÁ - SEDE**  
CERTIFICO O REGISTRO EM: 12/07/2013  
SOB Nº: 20130869317  
Protocolo: 13/086931-7, DE 05/07/2013

Empresa: 23 1 0285380 0  
JOSE INACIO DE OLIVEIRA FILHO  
EPP

*Haroldo Fernandes Moreira*  
HAROLDO FERNANDES MOREIRA  
SECRETÁRIO-GERAL





# REQUERIMENTO DE EMPRESÁRIO



NÚMERO DE IDENTIFICAÇÃO DO REGISTRO DE EMPRESA - NIRE DA SEDE 23102853800		NIRE DA FILIAL (preencher somente se ato referente a filial) XXXXXXXXXXXXXX	
NOME DO EMPRESÁRIO (completo, com sobrenome) JOSÉ INACIO DE OLIVEIRA FILHO			
NACIONALIDADE BRASILEIRA		ESTADO CIVIL CASADO	
SEXO M <input checked="" type="checkbox"/> F <input type="checkbox"/>	REGIME DE BENS (se casado) COMUNHÃO PARCIAL		
FILHO DE (pai) JOSÉ INACIO DE OLIVEIRA		(mãe) MARIA ANTONIA DE OLIVEIRA	
NASCIDO EM (data de nascimento) 31/12/1971	IDENTIDADE (número) 171258288	Orgão emissor SSP	UF CE
CPF (número) 519.531.833-04			
EMANCIPADO POR (forma de emancipação - somente no caso de menor) XXXXXXXXXXXXXX			
DOMICILIADO NA (LOGRADOURO - rua, av, etc) RUA SANTA CECILIA			NÚMERO 689
COMPLEMENTO XXXXXXXXXXXXXX	BARRIO/DISTRITO SALESIANO	CEP 63.000-000	CODIGO DO MUNICIPIO (até 05 dígitos) 63000
MUNICÍPIO JUAZEIRO DO NORTE			UF CE
declara, sob as penas da lei, não estar impedido de exercer atividade empresarial, que não possui outro registro de empresário e requer a JUNTA COMERCIAL DO ESTADO DO CEARÁ			
CÓDIGO DO ATO 002	DESCRIÇÃO DO ATO ALTERAÇÃO	CÓDIGO DO EVENTO 021	DESCRIÇÃO DO EVENTO ALTERAÇÃO DE DADOS (EXCETO NOME EMPRESARIAL)
CÓDIGO DO EVENTO XXXXXXXXXXXXXX	DESCRIÇÃO DO EVENTO XXXXXXXXXXXXXX	CÓDIGO DO EVENTO XXXXXXXXXXXXXX	DESCRIÇÃO DO EVENTO XXXXXXXXXXXXXX
NOME EMPRESARIAL JOSE INACIO DE OLIVEIRA FILHO EPP			
LOGRADOURO (rua, av, etc) RUA PADRE IBIAPINA			NÚMERO 838
COMPLEMENTO XXXXXXXXXXXXXX	BARRIO/DISTRITO PINTO MADEIRA	CEP 63.101-025	CODIGO DO MUNICIPIO (até 05 dígitos) 63000
MUNICÍPIO CRATO	UF CE	PAIS BRASIL	CORREIO ELETRÔNICO (E-MAIL) XXXXXXXXXXXXXX
VALOR DO CAPITAL - R\$ 25.000,00	VALOR DO CAPITAL - (por extenso) VINTE E CINCO MIL REAIS		
CÓDIGO DE ATIVIDADE ECONÔMICA (CNAE) Atividade Principal 4645101 Atividade secundária 4645103 4664800 4644301 4773300 XXXXXXX XXXXXXX	DESCRIÇÃO DO OBJETO - COMERCIO ATACADISTA DE INSTRUMENTOS E MATERIAIS PARA USO MEDICO, CIRURGICO, HOSPITALAR E DE LABORATORIO; - COMERCIO ATACADISTA DE PRODUTOS ODONTOLOGICO; - COMERCIO ATACADISTA DE MAQUINAS E EQUIPAMENTOS PARA USO ODONTO MEDICO, HOSPI TALAR, PARTES E PEÇAS; - COMERCIO ATACADISTA DE MEDICAMENTOS DE DROGAS DE USO HUMANO; - COMERCIO VAREJISTA DE ARTIGOS MEDICO E ORTOPEDICO;		
DATA DE INICIO DAS ATIVIDADES 28/05/2008	NÚMERO DE INSCRIÇÃO NO CNPJ 09632818000100	TRANSFERÊNCIA DE SEDE OU DE FILIAL DE OUTRA UF NIRE ANTERIOR XXXXXXXXXXXXXX	UF XX
USO DA JUNTA COMERCIAL DEPENDENTE DE AUTORIZAÇÃO GOVERNAMENTAL <input type="checkbox"/> 1- sim 2- não			
ASSINATURA DA FIRMA PELO EMPRESÁRIO (ou pelo representante legal/gerente) José Inácio de Oliveira Filho EPP			
DATA DA ASSINATURA 28/07/2011	ASSINATURA DO EMPRESÁRIO José Inácio de Oliveira Filho		

*[Handwritten signatures and initials on the right side of the document]*

DEFERIDO. PUBLIQUE-SE E ARQUIVE-SE	AUTENTICAÇÃO	<b>JUNTA COMERCIAL DO ESTADO DO CEARÁ - SEDE</b> CERTIFICO O REGISTRO EM: 22/08/2011 SOB Nº: 20111969026 Protocolo: 11/196902-6, DE 05/03/2011 Empresa: 23.1.0285380-0 JOSE INACIO DE OLIVEIRA FILHO EPP CAROLDO FERNANDES MORAES SECRETARIO-GERAL
---------------------------------------	--------------	--

**CARTÓRIO AZEVEDO BASTOS** 1º OFÍCIO DE REGISTRO CIVIL DAS PESSOAS NATURAIS E TABELIONATO DE NOTAS - Código CNJ 06.870-0

**Autenticação Digital**

De acordo com os artigos 1º, 3º e 7º inc. V 8º, 41 e 52 da Lei Federal 8.935/1994 e Art. 6 Inc. XII da Lei Estadual 8.721/2008 autenticado a presente imagem digitalizada, reprodução fiel do documento apresentado e conferido neste ato. O referido é verdade. Dou fé

**Cod. Autenticação: 28801503161613300437-11; Data: 15/03/2016 16:13:24**

Selo Digital de Fiscalização Tipo Normal C: ADA76998-OVOD; Valor Total do Ato: R\$ 3,78

Confira os dados do ato em: <https://selodigital.tjpb.jus.br>

Bel. Valber de Miranda Cavalcanti  
Tribunal



NÚMERO DE IDENTIFICAÇÃO DO REGISTRO DE EMPRESA - NIRE DA SEDE 23102853800		NIRE DA FILIAL (preencher somente se não referente à filial) XXXXXXXXXXXX	
NOME DO EMPRESÁRIO (completo, com aliterações) JOSE INACIO DE OLIVEIRA FILHO			
NACIONALIDADE BRASILEIRA		ESTADO CIVIL CASADO	
SEXO M <input checked="" type="checkbox"/> F <input type="checkbox"/>		REGIME DE BENS (se casado) COMUNHÃO PARCIAL	
FILHO DE (pai) JOSE INACIO DE OLIVEIRA		(mãe) MARIA ANTONIA DE OLIVEIRA	
DATA DO NASCIMENTO 31/12/1971	IDENTIFICAÇÃO (Número) 171258289	Categoria emissor SSP	UF CE
EMANCIPADO POR (forma de emancipação - somente em caso de menor) XXXXXXXXXXXX			
ENDEREÇO NA LOGRADOURO, rua, av, etc. RUA SANTA CECILIA			NÚMERO 689
COMPLEMENTO XXXXXXXXXXXX	BARRIO/DISTRITO SALESIANO	CEP 63.080-000	MUNICÍPIO LOCAL (Código do Município) 146
MUNICÍPIO JUAZEIRO DO NORTE			UF CE
declara, sob as penas da lei, não estar impedido de exercer atividade empresarial, que não possui outro registro de empresário e requer a JUNTA COMERCIAL DO ESTADO DO CEARÁ			
CÓDIGO DO ATO 002	DESCRIÇÃO DO ATO ALTERAÇÃO	CÓDIGO DO EVENTO 021	DESCRIÇÃO DO EVENTO ALTERAÇÃO DE DADOS (EXCETO NOME EMPRESARIAL)
CÓDIGO DO EVENTO XXXXXXXXXXXX	DESCRIÇÃO DO EVENTO XXXXXXXXXXXX	CÓDIGO DO EVENTO XXXXXXXXXXXX	DESCRIÇÃO DO EVENTO XXXXXXXXXXXX
NOME EMPRESARIAL JOSE INACIO DE OLIVEIRA FILHO EPP			
LOGRADOURO (rua, av, etc) RUA TRISTAO GONCALVES			NÚMERO 343
COMPLEMENTO XXXXXXXXXXXX	BARRIO/DISTRITO CENTRO	CEP 63.100-970	CÓDIGO DO MUNICÍPIO LOCAL (Código do Município) 320
MUNICÍPIO CRATO	UF CE	PAIS BRASIL	CORREIO ELETRÔNICO (E-MAIL) XXXXXXXXXXXX
VALOR DO CAPITAL - RE 25.000,00	VALOR DO CAPITAL - (por extenso) VINTE E CINCO MIL REAIS		
CÓDIGO DE ATIVIDADE ECONÔMICA (CNAE) Atividade Principal 4773300 Atividade secundária 4771701 4789007 4753900 4754701 4751201 XXXXXXX	DESCRIÇÃO DO OBJETO: - COMERCIO VAREJISTA DE ARTIGOS MEDICOS E ORTOPEDICOS; - COMERCIO VAREJISTA DE PRODUTOS FARMACEUTICOS SEM MANIPULAÇÃO; - COMERCIO VAREJISTA DE EQUIPAMENTOS PARA ESCRITÓRIO; - COMERCIO VAREJISTA DE ESPECIALIZADO DE ELETRODOMESTICOS E EQUIPAMENTOS DE AUDIO E VIDEO; - COMERCIO VAREJISTA DE MOVEIS; - COMERCIO VAREJISTA ESPECIALIZADO DE EQUIPAMENTOS E SUPRIMENTOS DE INFORMATICA XXXXXXXXXXXX		
DATA DE INICIO DAS ATIVIDADES 28/05/2008	NÚMERO DE INSCRIÇÃO AO CNPJ 09692818000100	TRANSFERÊNCIA DE SEDE OU DE FILIAL DE OUTRA UF NIRE ANTERIOR XXXXXXXXXXXX	UF XX
ASSINATURA DA FIRMA PELO EMPRESÁRIO (ou pelo representante legal da pessoa jurídica) JOSE INACIO DE OLIVEIRA FILHO EPP			
DATA DA ASSINATURA 17/07/2012	ASSINATURA DO EMPRESÁRIO José Inácio de Oliveira Filho		

*Handwritten notes and signatures on the right margin, including a large signature and several initials.*

DEFERIDO.  
PUBLIQUE-SE E ARQUIVE-SE  
AUTENTICO

JUNTA COMERCIAL DO ESTADO DO CEARÁ - SEDE  
 CERTIFICADO DE REGISTRO EM 01/02/2012  
 SOB Nº: 20120095289  
 Protocolo: 12/009528-9, DE 20/01/2012  
 Empresa: 23 1 0265300-0  
 JOSE INACIO DE OLIVEIRA FILHO  
 EPP  
 HIROLDO FERNANDES MOREIRA  
 SECRETARIO GERAL

**CARTÓRIO AZEVEDO BASTOS** 1º OFÍCIO DE REGISTRO CIVIL DAS PESSOAS NATURAIS E TABELIONATO DE NOTAS - Código CNJ 06.870-0  
 Rua Presidente Epitácio Pessoa, 114 - Bairro Boa Vista - João Pessoa/PB - CEP 51.120-000 - Tel: (33) 334-5411 - Fax: (33) 334-6124

**Autenticação Digital**  
 De acordo com os artigos 1º, 3º e 7º inc. V 8º, 41 e 52 da Lei Federal 8.936/1994 e Art. 6º inc. XII de Lei Estadual 8.721/2008 autentico a presente imagem digitalizada, reprodução fiel do documento apresentado e conferido neste ato. O referido é verdade. Dou fé.

Cód. Autenticação: 28801503161613300437-12; Data: 15/03/2016 16:13:24

Selo Digital de Fiscalização Tipo Normal C: ADA76997-EQVF  
 Valor Total do Ato: R\$ 3,78  
 Confira os dados do ato em: <https://selodigital.tjpb.jus.br>

Bel. Valberdo Miranda Cavalcanti  
 Titular

*Handwritten numbers 8 and 12, and a signature.*

# REQUERIMENTO DE EMPRESÁRIO

Folhas 11



NÚMERO DE IDENTIFICAÇÃO DO REGISTRO DE EMPRESA - NIRE DA SEDE <b>23102853800</b>		NIRE DA FILIAL (preencher somente se não referir-se à filial) XXXXXXXXXXXXXX	
NOME DO EMPRESÁRIO (completo, sem abreviações) <b>JOSÉ INACIO DE OLIVEIRA FILHO</b>			
NACIONALIDADE <b>BRASILEIRA</b>		ESTADO CIVIL <b>CASADO</b>	
SEXO <input checked="" type="checkbox"/> M <input type="checkbox"/> F	REGIME DE BENS (casado) <b>COMUNHÃO PARCIAL</b>		
FILHO DE (pai) <b>JOSÉ INACIO DE OLIVEIRA</b>		(mãe) <b>MARIA ANTONIA DE OLIVEIRA</b>	
NASCIDO EM (data de nascimento) <b>31/12/1971</b>	IDENTIDADE (número) <b>171258289</b>	Órgão emissor <b>SSP</b>	UF <b>CE</b>
CPF (número) <b>519.831.833-04</b>			
ABANDONADO POR (forma de emancipação - somente no caso de menor) XXXXXXXXXXXXXX			
DOMICILIADO NA (LOGRADOURO - rua, av, etc) <b>RUA SANTA CECILIA</b>			NÚMERO <b>689</b>
COMPLEMENTO XXXXXXXXXXXXXX	BAIRRO/DISTRITO <b>SALESIANO</b>	CEP <b>63.000-000</b>	CODIGO DO MUNICÍPIO (CE) (45) <b>045</b>
MUNICÍPIO <b>JUAZEIRO DO NORTE</b>			UF <b>CE</b>
declara, sob as penas da lei, não estar impedido de exercer atividade empresarial, que não possui outro registro de empresário e requer a <b>JUNTA COMERCIAL DO ESTADO DO CEARÁ</b>			
CÓDIGO DO ATO <b>002</b>	DESCRIÇÃO DO ATO <b>ALTERAÇÃO</b>	CÓDIGO DO EVENTO <b>021</b>	DESCRIÇÃO DO EVENTO <b>ALTERAÇÃO DE DADOS (EXCETO NOME EMPRESARIAL)</b>
CÓDIGO DO EVENTO XXXXXXXXXXXXXX	DESCRIÇÃO DO EVENTO XXXXXXXXXXXXXX	CÓDIGO DO EVENTO XXXXXXXXXXXXXX	DESCRIÇÃO DO EVENTO XXXXXXXXXXXXXX
NOME EMPRESARIAL <b>JOSÉ INACIO DE OLIVEIRA FILHO EPP</b>			
LOGRADOURO (rua, av, etc) <b>RUA PADRE IBIAPINA</b>			NÚMERO <b>638</b>
COMPLEMENTO XXXXXXXXXXXXXX	BAIRRO/DISTRITO <b>PINTO MADEIRA</b>	CEP <b>63.101-025</b>	CODIGO DO MUNICÍPIO (UF) (da Junta Comercial) <b>1301</b>
MUNICÍPIO <b>CRATO</b>	UF <b>CE</b>	PAÍS <b>BRASIL</b>	CORREIO ELETRÔNICO (E-MAIL) XXXXXXXXXXXXXX
VALOR DO CAPITAL - R\$ <b>25.000,00</b>	VALOR DO CAPITAL - (por extenso) <b>VINTE E CINCO MIL RÉAIS</b>		
CÓDIGO DE ATIVIDADE ECONÔMICA (cnae) Atividade Principal <b>4645101</b> Atividade secundária <b>4645103</b> <b>4664800</b> <b>4644301</b> <b>4773300</b> XXXXXXX XXXXXXX	DESCRIÇÃO DO OBJETO <b>- COMERCIO ATACADISTA DE INSTRUMENTOS E MATERIAIS PARA USO MEDICO, CIRURGICO, HOSPITALAR E DE LABORATORIO; - COMERCIO ATACADISTA DE PRODUTOS ODONTOLOGICO; - COMERCIO ATACADISTA DE MAQUINAS E EQUIPAMENTOS PARA USO ODONTO MEDICO HOSPI TALAR, PARTES E PEÇAS; - COMERCIO ATACADISTA DE MEDICAMENTOS DE USO HUMANO; - COMERCIO VAREJISTA DE ARTIGOS MEDICO E ORTOPEDICO;</b>		
DATA DE REGIO DAS ATIVIDADES <b>28/05/2008</b>	NÚMERO DE INSCRIÇÃO NO CNPJ <b>09632818000100</b>	TRANSFERÊNCIA DE SEDE OU DE FILIAL DE OUTRA UF NIRE ANTERIOR XXXXXXXXXXXXXX	UF <b>XX</b>
ASSINATURA DA FIRMA PELO EMPRESÁRIO (ou pelo representante legal/assistente legal) <i>José Inácio de Oliveira Filho EPP</i>			
DATA DA ASSINATURA <b>26/07/2011</b>	ASSINATURA DO EMPRESÁRIO <i>José Inácio de Oliveira Filho</i>		

*Handwritten signature*

*Handwritten signature*

*Handwritten signature*

*Handwritten signature*

DEFERIDO. PUBLIQUE-SE E ARQUIVE-SE <i>[Signature]</i> Roselina Amélia Pinheiro B. de M. Autenticadora do Mito	AUTENTICAÇÃO	<b>JUNTA COMERCIAL DO ESTADO DO CEARÁ - SEDE</b> CERTIFICO O REGISTRO EM: 22/08/2011 SOB Nº: 20111969026 Protocolo: 11/196902-6, DE 05/08/2011 Empresa: 23.1.0285380-0 JOSÉ INACIO DE OLIVEIRA FILHO EPP <i>[Signature]</i> HAROLDO FERNANDES MOREIRA SECRETARIO-GERAL
---	--------------	---

**CARTÓRIO AZEVEDO BASTOS** 1º OFÍCIO DE REGISTRO CIVIL DAS PESSOAS NATURAIS E TABELIONATO DE NOTAS - Código CNJ 06.870-0  
R. Presidente Epitácio Pessoa, 149 - Bairro do Estácio - J. de P. - CEP 61.220-040 - www.cartorioazvedobastos.com.br - Tel: (81) 3141-4111 - Fax: (81) 3141-4142

**Autenticação Digital**  
De acordo com os artigos 1º, 3º e 7º inc. V 8º, 41 e 52 da Lei Federal 8.935/1984 e Art. 6º inc. XII da Lei Estadual 8.721/2008 autentico a presente imagem digitalizada, reprodução fiel do documento apresentado e conferido neste ato. O referido é verdade. Dou fé.

**Cód. Autenticação: 28801503161613300437-13; Data: 15/03/2016 16:13:24**

Selo Digital de Fiscalização Tipo Normal C: ADA76996-Y6YZ;  
Valor Total do Ato: R\$ 3,78  
Confira os dados do ato em: <https://selodigital.tjpb.jus.br>

Bel. Valberdo Miranda Cavalcanti  
Titular



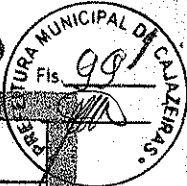

NÚMERO DE IDENTIFICAÇÃO DO REGISTRO DE EMPRESA - NIRE DA SEDE		NIRE DA FILIAL (preencher somente se ato referente a filial)	
NOME DO EMPRESÁRIO (completo sem abreviaturas) <b>JOSÉ INACIO DE OLIVEIRA FILHO</b>			
NACIONALIDADE <b>BRASILEIRO</b>		ESTADO CIVIL <b>Casado (a)</b>	
SEXO <input checked="" type="checkbox"/> M <input type="checkbox"/> F	REGIME DE BENS (se casado) <b>Comunhão parcial</b>		
FILHO DE (pai) <b>JOSÉ INACIO DE OLIVEIRA</b>		(mãe) <b>MARIA ANTONIA DE OLIVEIRA</b>	
NASCIDO EM (data de nascimento) <b>31-12-1971</b>	IDENTIDADE número <b>1712582-89</b>	Órgão emissor <b>SSP</b>	UF <b>CE</b>
CPF (número) <b>519.631.833-04</b>			
EMANCIPIADO POR (forma de emancipação - somente no caso de menor)			
DOMICILIADO NA (LOGRADOURO - rua, av, etc.) <b>RUA SANTA CECILIA</b>			NÚMERO <b>689</b>
COMPLEMENTO	BAIRRO / DISTRITO <b>SALESIANO</b>	CEP <b>63000-000</b>	CÓDIGO DO MUNICÍPIO (verificar no Guia Comercial)
MUNICÍPIO <b>JUAZEIRO DO NORTE</b>			UF <b>CE</b>

declara, sob as penas da lei, não estar impedido de exercer atividade empresária, que não possui outro registro de empresário e requer à Junta Comercial do ESTADO DO CEARÁ:

CÓDIGO DO ATO <b>080</b>	DESCRIÇÃO DO ATO <b>INSCRIÇÃO</b>	CÓDIGO DO EVENTO	DESCRIÇÃO DO EVENTO
CÓDIGO DO EVENTO	DESCRIÇÃO DO EVENTO	CÓDIGO DO EVENTO	DESCRIÇÃO DO EVENTO

NOME EMPRESARIAL <b>JOSÉ INACIO DE OLIVEIRA FILHO</b>			
LOGRADOURO (rua, av, etc.) <b>AV DUQUE DE CAXIAS</b>			NÚMERO <b>291</b>
COMPLEMENTO <b>SALA 104 2º ANDAR</b>	BAIRRO / DISTRITO <b>CENTRO</b>	CEP <b>63100-00</b>	CÓDIGO DO MUNICÍPIO (verificar no Guia Comercial)
MUNICÍPIO <b>CRATO</b>	UF <b>CE</b>	PAÍS <b>BRASIL</b>	CORREIO ELETRÔNICO (E-MAIL)
VALOR DO CAPITAL - R\$ <b>5.000,00</b>	VALOR DO CAPITAL (por extenso) <b>CINCO MIL REAIS</b>		

CÓDIGO DE ATIVIDADE ECONÔMICA (CNAE Fiscal) Atividade principal <b>4645-1/01</b>	DESCRIÇÃO DO OBJETO <b>COMERCIO ATACADISTA DE INSTRUMENTO E MATERIAS PARA USO MEDICO CIRURGICO, HOSPITALAR E DE LABORATÓRIO.</b>
Atividades secundárias <b>4645-1/03</b>	<b>COMERCIO ATACADISTA DE PRODUTOS ODONTOLOGICO</b>
<b>4773-3/03</b>	<b>COMERCIO VAREJISTA DE ARTIGOS MEDICO E ORTOPÉDICO</b>
<b>4664-8/00</b>	<b>COMERCIO ATACADISTA DE MAQUINAS E EQUIPAMENTOS PARA USO ODONTO MEDICO HOSPITALAR, PARTES E PEÇAS</b>
<b>4644-3/01</b>	<b>COMERCIO ATACADISTA DE MEDICAMENTOS DE DROGAS DE USO HUMANO.</b>

DATA DE INÍCIO DAS ATIVIDADES <b>28-05-2008</b>	NÚMERO DE INSCRIÇÃO NO CNPJ	TRANSFERÊNCIA DE SEDE OU DE FILIAL DE OUTRA UF NIRE anterior	UF
ASSINATURA DA FIRMA PELO EMPRESÁRIO (ou pelo representante/assistente/gerente) <i>José Inácio de Oliveira Filho</i>			
DATA DA ASSINATURA <b>28-05-2008</b>	ASSINATURA DO EMPRESÁRIO <i>José Inácio de Oliveira Filho</i>		

**PARA USO EXCLUSIVO DA JUNTA COMERCIAL**

DEFERIDO. PUBLIQUE-SE E ARQUIVE-SE. AUTENTICAÇÃO

**CARTÓRIO AZEVEDO BASTOS** 1º OFÍCIO DE REGISTRO CIVIL DAS PESSOAS NATURAIS E TABELIONATO DE NOTAS - Código CNJ 06.870-0  
 Av. Presidente Epitácio Pessoa, 1145 - Bairro dos Mártires - CEP 50030-000 - Recife - PE. Tel: (51) 3446-3141 - Fax: (51) 3446-3142

**Autenticação Digital**  
 De acordo com os artigos 1º, 3º e 7º inc. V 8º, 41 e 52 da Lei Federal 8.935/1994 e Art. 6º inc. XII da Lei Estadual 8.721/2008 autentico a presente imagem digitalizada, reprodução fiel do documento apresentado e conferido neste ato. O referido é verdade. Dou fé

**Cód. Autenticação: 28801503181613300437-14; Data: 15/03/2016 16:13:24**

Selo Digital de Fiscalização Tipo Normal C: ADA76995-EP53  
 Valor Total do Ato: R\$ 3,78  
 Confira os dados do ato em: <https://selodigital.tjpb.jus.br>

Del. Vitorber de Miranda Cavalcanti  
 Titular

**JUNTA COMERCIAL DO ESTADO DO CEARÁ - SEDE**  
 CERTIFICO O REGISTRO EM: 09/06/2008  
 SOB Nº: 23102863800  
 Protocolo: 08/045367-9, DE 29/05/2008

**JOSÉ INACIO DE OLIVEIRA FILHO**  
**HAROLDO FERNANDES MOREIRA**  
 SECRETARIO-GERAL

*[Handwritten signatures and initials on the right margin]*



Instituto de Desenvolvimento, Indústria e Comércio Exterior  
Secretaria de Comércio e Serviços  
Departamento Nacional de Registro de Comércio

# REQUERIMENTO DE EMPRESÁRIO

Folhas 1/2

NÚMERO DE IDENTIFICAÇÃO DO REGISTRO DE EMPRESA - NIRE DA SEDE 23102853800		NIRE DA FILIAL (preencher somente se ato referente a filial) XXXXXXXXXXXXXX	
NOME DO EMPRESÁRIO (completo, sem abreviaturas) JOSÉ INÁCIO DE OLIVEIRA FILHO			
NACIONALIDADE BRASILEIRA		ESTADO CIVIL CASADO	
SEXO M <input checked="" type="checkbox"/> F <input type="checkbox"/>		REGIME DE BENS (se casado) COMUNHÃO PARCIAL	
FILHO DE (pai) JOSE INACIO DE OLIVEIRA		(mãe) MARIA ANTONIA DE OLIVEIRA	
NASCIDO EM (data de nascimento) 31/12/1971	IDENTIDADE (número) 171258289	Orgão emissor SSP	UF CE
CPF (número) 519.631.833-04			
EMANCIPADO POR (livre de emancipação - Sumário no caso de menor) XXXXXXXXXXXXXX			
DOMICILIADO EM (LOGRADOURO - rua, av. etc) RUA SANTA CECILIA			NÚMERO 689
COMPLEMENTO XXX	BAIRRO/DISTRITO SALESIANO	CEP 63.050-202	CODIGO DO MUNICIPIO (Use da Junta Comercial) 1451
MUNICIPIO JUAZEIRO DO NORTE			UF CE
declara, sob as penas da lei, não estar impedido de exercer atividade empresária, que não possui outro registro de empresário e requer à JUNTA COMERCIAL DO ESTADO DO CEARÁ			
CODIGO DO ATO 002	DESCRIÇÃO DO ATO ALTERAÇÃO	CODIGO DO EVENTO 021	DESCRIÇÃO DO EVENTO ALTERAÇÃO DE DADOS (EXCETO NOME EMPRESARIAL)
CODIGO DO EVENTO XXXXXXXXXXXXXX	DESCRIÇÃO DO EVENTO XXXXXXXXXXXXXX	CODIGO DO EVENTO XXXXXXXXXXXXXX	DESCRIÇÃO DO EVENTO XXXXXXXXXXXXXX
NOME EMPRESARIAL JOSE INACIO DE OLIVEIRA FILHO EPP			
LOGRADOURO (rua, av. etc) RUA SÃO JOSÉ			NÚMERO 774
COMPLEMENTO A	BAIRRO/DISTRITO CENTRO	CEP 63.010-032	CODIGO DO MUNICIPIO (Use da Junta Comercial) 1451
MUNICIPIO JUAZEIRO DO NORTE	UF CE	PAIS BRASIL	CORREIO ELETRONICO (E-MAIL) XXXXXXXXXXXXXX
VALOR DO CAPITAL - R\$ 65.000,00	VALOR DO CAPITAL - (por extenso) SESSENTA E CINCO MIL REAIS		
CODIGO DE ATIVIDADE ECONÔMICA (CNAE) Atividade Principal 4773300 Atividade Secundária 4771701 4789007 4753900 4754701 4751201 4645101	DESCRIÇÃO DO OBJETO - COMERCIO VAREJISTA DE ARTIGOS MEDICOS E ORTOPEDICOS; - COMERCIO VAREJISTA DE PRODUTOS FARMACEUTICOS, SEM MANIPULAÇÃO; - COMERCIO VAREJISTA DE EQUIPAMENTOS PARA ESCRITÓRIO. - COMERCIO VAREJISTA DE ESPECIALIZADO DE ELETRODOMESTICO E EQUIPAMENTOS DE AUDIO E VIDEO; - COMERCIO VAREJISTA DE MÓVEIS. - COMERCIO VAREJISTA ESPECIALIZADO DE EQUIPAMENTOS E SUPRIMENTOS DE INFORMATICA - COMERCIO ATACADISTA DE INSTRUMENTOS E MATERIAL PARA USO MEDICO, CIRURGICO, HOS PITALARE DE LABORATÓRIO - COMERCIO ATACADISTA DE PRODUTOS ODONTOLOGICO; XXXXXXXXXXXXXX XXXXXXXXXXXXXXXX XXXXXXXXXXXXXXXX XXXXXXXXXXXXXXXX		
DATA DE INICIO DAS ATIVIDADES 28/05/2008	NÚMERO DE INSCRIÇÃO NO CNPJ 09632818000100	TRANSFERÊNCIA DE SEDE OU DE FILIAL DE OUTRA UF NIRE ANTERIOR XXXXXXXXXXXXXX	UF XX
USO DA JUNTA COMERCIAL DEPENDENTE DE AUTORIZAÇÃO GOVERNAMENTAL <input type="checkbox"/> 1-sim 3-não			
ASSINATURA DA FIRMA PELO EMPRESÁRIO (ou pelo representante/assistente/gereente) <i>Jose Inacio de Oliveira Filho EPP</i>			
DATA DA ASSINATURA 04/07/2013	ASSINATURA DO EMPRESÁRIO <i>Jose Inacio de Oliveira Filho</i>		
PARA USO EXCLUSIVO DA JUNTA COMERCIAL			
DEFERIDO. PUBLIQUE-SE E ARQUIVE-SE		AUTENTICAÇÃO	

**CARTÓRIO AZEVEDO BASTOS** 1º OFÍCIO DE REGISTRO CIVIL DAS PESSOAS NATURAIS E TABELIONATO DE NOTAS - Código CNJ 06.876-9  
Av. Professor Ezequiel de Azevedo, 116 - Fátima - Fortaleza - CE - CEP 60110-000 - Fone: (85) 3242-1111 - Fax: (85) 3242-1112

**Autenticação Digital**  
De acordo com os artigos 1º, 3º e 7º inc. V 8º, 41 e 52 da Lei Federal 8.934/1994 e Art. 8º Inc. XII da Lei Estadual 8.721/2008, o presente documento digitalizado, reprodução fiel do documento apresentado e conferido neste ato. O referido é verdade. Dou fé

Cód. Autenticação: 28801503161613300437-15; Data: 15/03/2016 16:13:24

Selo Digital de Fiscalização Tipo Normal C: ADA76994-311E; Valor Total do Ato: R\$ 3,76  
Confira os dados do ato em: <https://selodigital.tpb.jus.br>

Bat. Valberdo Miranda Cavalcanti  
Titular

CE1201304519941

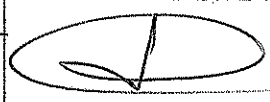





Ministério do Desenvolvimento, Indústria e Comércio Exterior  
Secretaria de Comércio e Serviços  
Departamento Nacional de Registro do Comércio

# REQUERIMENTO DE EMPRESÁRIO



Folhas 1/2

NÚMERO DE IDENTIFICAÇÃO DO REGISTRO DE EMPRESA - NIRE DA SEDE 23102863800		NIRE DA FILIAL (preencher somente se ato referente a filial) XXXXXXXXXXXXXX	
NOME DO EMPRESÁRIO (completo, com abreviatura) JOSÉ INACIO DE OLIVEIRA FILHO			
NACIONALIDADE BRASILEIRA		ESTADO CIVIL CASADO	
SEXO M <input checked="" type="checkbox"/> F <input type="checkbox"/>	REGIME DE BENS (se casado) COMUNHÃO PARCIAL		
FILHO DE (pai) JOSE INACIO DE OLIVEIRA		(mãe) MARIA ANTONIA DE OLIVEIRA	
NASCIDO EM (data de nascimento) 31/12/1971	IDENTIDADE (número) 171258289	Órgão emissor SSP	UF CE
EMANCIPADO POR (forma de emancipação - somente no caso de menor) XXXXXXXXXXXXXX		CPF (número) 519.631.833-04	
DOMICILIADO NA (LOGRADOURO - rua, av, etc) RUA JOSE MOURA LINS		NÚMERO 307	
COMPLEMENTO XXXX	BAIRRO/DISTRITO SALESIANOS	CEP 63.050-120	CODIGO DO MUNICIPIO (uso da Junta Comercial) 1451
MUNICIPIO JUAZEIRO DO NORTE		UF CE	
declara, sob as penas da lei, não estar impedido de exercer atividade empresarial, que não possui outro registro de empresário e requer à JUNTA COMERCIAL DO ESTADO DO CEARÁ			
CODIGO DO ATO 002	DESCRIÇÃO DO ATO ALTERAÇÃO	CODIGO DO EVENTO 023	DESCRIÇÃO DO EVENTO ABERTURA DE FILIAL NA UF DA SEDE
CODIGO DO EVENTO XXXXXXXXXXXXXX	DESCRIÇÃO DO EVENTO XXXXXXXXXXXXXX	CODIGO DO EVENTO XXXXXXXXXXXXXX	DESCRIÇÃO DO EVENTO XXXXXXXXXXXXXX
NOME EMPRESARIAL JOSE INACIO DE OLIVEIRA FILHO EPP			
LOGRADOURO (rua, av, etc) RUA SÃO JOSE		NÚMERO 774	
COMPLEMENTO A	BAIRRO/DISTRITO CENTRO	CEP 63.010-032	CODIGO DO MUNICIPIO (uso da Junta Comercial) 1451
MUNICIPIO JUAZEIRO DO NORTE		UF CE	PAIS BRASIL
VALOR DO CAPITAL - R\$ 35.000,00		VALOR DO CAPITAL - (por extenso) TRINTA E CINCO MIL REAIS	
CODIGO DE ATIVIDADE ECONOMICA (cnae) Atividade Principal 4773300 Atividade secundária 4771701 4789007 4753900 4754701 4751201 4645101	DESCRIÇÃO DO OBJETO - COMERCIO VAREJISTA DE ARTIGOS MEDICOS E ORTOPEDICOS; - COMERCIO VAREJISTA DE PRODUTOS FARMACEUTICOS, SEM MANIPULAÇÃO; - COMERCIO VAREJISTA DE EQUIPAMENTOS PARA ESCRITÓRIO; - COMERCIO VAREJISTA DE ESPECIALIZADO DE ELETRODOMESTICO E EQUIPAMENTOS DE AUDIO E VIDEO; - COMERCIO VAREJISTA DE MÓVEIS. - COMERCIO VAREJISTA ESPECIALIZADO DE EQUIPAMENTOS E SUPRIMENTOS DE INFORMATICA - COMERCIO ATACADISTA DE INSTRUMENTOS E MATERIAL PARA USO MEDICO, CIRURGICO, HOS PITALARE DE LABORATÓRIO - COMERCIO ATACADISTA DE PRODUTOS ODONTOLOGICO; XXXXXXXXXXXX XXXXXXXXXXXXXXXX XXXXXXXXXXXXXXXX XXXXXXXXXXXXXXXX		
DATA DE INICIO DAS ATIVIDADES 14/12/2013	NÚMERO DE INSCRIÇÃO NO CNPJ 09632818000100	TRANSFERÊNCIA DE SEDE OU DE FILIAL DE OUTRA UF NIRE ANTERIOR XXXXXXXXXXXXXX	UF XX
ASSINATURA DA FIRMA PELO EMPRESÁRIO (ou pelo representante/assistente/garante) <i>Jose Inacio de Oliveira Filho EPP</i>			
DATA DA ASSINATURA 14/12/2013	ASSINATURA DO EMPRESÁRIO <i>Jose Inacio de Oliveira Filho</i>		
PARA USO EXCLUSIVO DA JUNTA COMERCIAL			
DEFERIDO. PUBLIQUE-SE E ARQUIVE-SE		AUTENTICAÇÃO	

**CARTÓRIO AZEVEDO BASTOS** 1º OFÍCIO DE REGISTRO CIVIL DAS PESSOAS NATURAIS E TABELIONATO DE NOTAS - Código CNJ 05.870-0  
Av. Presidente Dutra, 114 - Bairro do Centro - Fortaleza - CE - CEP 61020-000 - Tel: (81) 3244-4400 - Fax: (81) 3244-4400

**Autenticação Digital**  
De acordo com os artigos 1º, 3º e 7º inc. V 8º, 41 e 52 da Lei Federal 8.935/1994 e Art. 6º inc. XII da Lei Estadual 8.721/2008 autentico a presente imagem digitalizada, reproduzida fiel do documento apresentado e conferido neste ato. O referido é verdade. Dou fé.

**Cód. Autenticação: 28801503161613300437-17; Data: 15/03/2016 16:13:24**

Selo Digital de Fiscalização Tipo Normal C. ADA76992-KUZV  
Valor Total do Ato: R\$ 3,78  
Confira os dados do ato em: <https://selodigital.tjpb.jus.br>

Bel. Valberdo Miranda Cavalcanti  
Titular

CE1201304840795







# REQUERIMENTO DE EMPRESÁRIO



NÚMERO DE IDENTIFICAÇÃO DO REGISTRO DE EMPRESA - NIRE DA SEDE <b>23102853800</b>		NIRE DA FILIAL (preencher somente se ato referente à filial) <b>XXXXXXXXXXXXXX</b>	
NOME DO EMPRESÁRIO (completo, sem abreviações) <b>JOSÉ INÁCIO DE OLIVEIRA FILHO</b>			
NACIONALIDADE <b>BRASILEIRA</b>		ESTADO CIVIL <b>CASADO</b>	
SEXO <b>M</b> <input checked="" type="checkbox"/> <b>F</b> <input type="checkbox"/>	REGIME DE BENS (se casado) <b>COMUNHÃO PARCIAL</b>		
FILHO DE (pai) <b>JOSE INACIO DE OLIVEIRA</b>		(mãe) <b>MARIA ANTONIA DE OLIVEIRA</b>	
NASCIDO EM (data de nascimento) <b>31/12/1971</b>	IDENTIDADE (número) <b>171258289</b>	Órgão emissor <b>SSP</b>	UF <b>CE</b>
EMANCIPADO POR (forma de emancipação - somente no caso de menor) <b>XXXXXXXXXXXXXX</b>		CPF (número) <b>519.631.833-04</b>	
DOMICILIADO NA (LOGRADOURO - rua, av, etc) <b>RUA JOSE MOURA LINS</b>			NÚMERO <b>307</b>
COMPLEMENTO <b>XXXX</b>	BAIRRO/DISTRITO <b>SALESIANOS</b>	CEP <b>63.050-120</b>	CODIGO DO MUNICIPIO (Uso da Junta Comercial) <b>1451</b>
MUNICIPIO <b>JUAZEIRO DO NORTE</b>			UF <b>CE</b>
<b>declara, sob as penas da lei, não estar impedido de exercer atividade empresarial, que não possui outro registro de empresário e requer à JUNTA COMERCIAL DO ESTADO DO CEARÁ</b>			
CODIGO DO ATO <b>002</b>	DESCRIÇÃO DO ATO <b>ALTERAÇÃO</b>	CODIGO DO EVENTO <b>021</b>	DESCRIÇÃO DO EVENTO <b>ALTERAÇÃO DE DADOS (EXCETO NOME EMPRESARIAL)</b>
CODIGO DO EVENTO <b>XXXXXXXXXXXXXX</b>	DESCRIÇÃO DO EVENTO <b>XXXXXXXXXXXXXX</b>	CODIGO DO EVENTO <b>XXXXXXXXXXXXXX</b>	DESCRIÇÃO DO EVENTO <b>XXXXXXXXXXXXXX</b>
NOME EMPRESARIAL <b>JOSE INÁCIO DE OLIVEIRA FILHO ME</b>			
LOGRADOURO (rua, av, etc) <b>RUA SÃO JOSE</b>			NÚMERO <b>774</b>
COMPLEMENTO <b>A</b>	BAIRRO/DISTRITO <b>CENTRO</b>	CEP <b>63.010-032</b>	CODIGO DO MUNICIPIO (Uso da Junta Comercial) <b>1451</b>
MUNICIPIO <b>JUAZEIRO DO NORTE</b>		UF <b>CE</b>	PAIS <b>BRASIL</b>
CORREIO ELETRÔNICO (E-MAIL) <b>XXXXXXXXXXXXXX</b>			
VALOR DO CAPITAL - R\$ <b>65.000,00</b>	VALOR DO CAPITAL - (por extenso) <b>SESSENTA E CINCO MIL REAIS</b>		
CODIGO DE ATIVIDADE ECONÔMICA (principal) <b>4773300</b>	<ul style="list-style-type: none"> <li>- COMERCIO VAREJISTA DE ARTIGOS MEDICOS E ORTOPEDICOS;</li> <li>- COMERCIO VAREJISTA DE PRODUTOS FARMACEUTICOS, SEM MANIPULAÇÃO;</li> <li>- COMERCIO VAREJISTA DE EQUIPAMENTOS PARA ESCRITÓRIO.</li> <li>- COMERCIO VAREJISTA DE ESPECIALIZADO DE ELETRODOMESTICO E EQUIPAMENTOS DE AUDIO E VIDEO;</li> <li>- COMERCIO VAREJISTA DE MÓVEIS.</li> <li>- COMERCIO VAREJISTA ESPECIALIZADO DE EQUIPAMENTOS E SUPRIMENTOS DE INFORMATICA</li> <li>- COMERCIO ATACADISTA DE INSTRUMENTOS E MATERIAL PARA USO MEDICO, CIRURGICO, HOS PITALARE DE LABORATÓRIO</li> <li>- COMERCIO ATACADISTA DE PRODUTOS ODONTOLOGICO;</li> <li>XXXXXXXXXXXXXX XXXXXXXXXXXXXXXXXXXX XXXXXXXXXXXXXXXXXXXX XXXXXXXXXXXXXXXX</li> </ul>		
Atividade secundária <b>4771701</b>			
<b>4789007</b>			
<b>4753900</b>			
<b>4754701</b>			
<b>4751201</b>			
<b>4645101</b>			
DATA DE INICIO DAS ATIVIDADES <b>28/05/2008</b>	NÚMERO DE INSCRIÇÃO NO CNPJ <b>09632818000100</b>	TRANSFERÊNCIA DE SEDE OU DE FILIAL DE OUTRA UF NIRE ANTERIOR <b>XXXXXXXXXXXXXX</b>	UF <b>XX</b>
ASSINATURA (FIRMA PELO EMPRESÁRIO (ou pelo representante/assistent/gerente) <i>Jose Inacio de Oliveira Filho ME</i>			
DATA DA ASSINATURA <b>14/01/2014</b>	ASSINATURA DO EMPRESÁRIO <i>Jose Inacio de Oliveira Filho</i>		
<b>PARA USO EXCLUSIVO DA JUNTA COMERCIAL.</b>			
<b>DEFERIDO.</b> <b>PUBLIQUE-SE E ARQUIVE-SE</b>		<b>AUTENTICAÇÃO</b>	

**CARTÓRIO AZEVEDO BASTOS** 1º OFÍCIO DE REGISTRO CIVIL DAS PESSOAS NATURAIS E TABELIONATO DE NOTAS - Código CNJ 06.870-0  
Av. Presidente Epitácio Pessoa, 145 - Bairro do Edifício - J. P. Pessoa - CEP 63.010-000 - Fone: (81) 321-3411 - Fax: (81) 321-4144

**Autenticação Digital**  
De acordo com os artigos 1º, 3º e 7º inc. V 8º, 41 e 52 da Lei Federal 8.935/1994 e Art. 6º inc. XII da Lei Estadual 8.721/2008 autentico a presente imagem digitalizada, reprodução fiel do documento apresentado e conferido neste ato. O referido é verdade. Dou fé

**Cód. Autenticação: 28801503161613300437-19; Data: 15/03/2016 16:13:24**

Selo Digital de Fiscalização Tipo Normal C: ADA76990-S362  
Valor Total do Ato: R\$ 3,78  
Confira os dados do ato em: <https://selodigital.tjpb.jus.br>

Del. Valberde Miranda Cavalcanti  
Titular

**CE1201404889783**





NÚMERO DE IDENTIFICAÇÃO DO REGISTRO DE EMPRESA - NIRE DA SEDE 2310285380-0		NIRE DA FILIAL (preencher somente se ato referente a filial)	
NOME DO EMPRESÁRIO (completo sem abreviaturas) JOSE INACIO DE OLIVEIRA FILHO			
NACIONALIDADE BRASILEIRA		ESTADO CIVIL CASADO	
SEXO M <input checked="" type="checkbox"/> F <input type="checkbox"/>	REGIME DE BENS (se casado) COMUNHAO PARCIAL		
FILHO DE (pai) JOSE INACIO DE OLIVEIRA		(mãe) MARIA ANTONIA DE OLIVEIRA	
NASCIDO EM (data de nascimento) 31/12/1971	IDENTIDADE (número) 171258289	Orgão Emissor SSP	UF CE
CPF (número) 519.631.833-04			
EMANCIPADO POR (forma de emancipação somente no caso de menor)			
DOMICILIADO NA (LOGRADOURO rua, av, etc.) RUA JOSE MOURA LINS			NÚMERO
COMPLEMENTO 307	BAIRRO / DISTRITO SANTO ANTONIO	CEP 63050120	
MUNICÍPIO JUAZEIRO DO NORTE			UF CE
declara, sob as penas da lei, não estar impedido de exercer atividade empresária, que não possui outro registro de empresário, e requer à Junta Comercial do Estado do Ceará:			
ATO 002	DESCRIÇÃO DO ATO ALTERACAO	EVENTO 021	DESCRIÇÃO DO EVENTO ALTERACAO DE DADOS (EXCETO NOME EMPRESARIAL)
EVENTO	DESCRIÇÃO DO EVENTO	EVENTO	DESCRIÇÃO DO EVENTO
NOME EMPRESARIAL JOSE INACIO DE OLIVEIRA FILHO - ME			
LOGRADOURO (rua, av, etc.) RUA SÃO JOSE			NÚMERO 774
COMPLEMENTO A	BAIRRO / DISTRITO CENTRO	CEP 63010032	
MUNICÍPIO JUAZEIRO DO NORTE			
VALOR DO CAPITAL - R\$ 100.000,00	VALOR DO CAPITAL (por extenso) CEM MIL REAIS	UF CE	PAÍS BRASIL
CORREIO ELETRÔNICO (E-MAIL) cralab.licitacao@outlook.com			
CÓDIGO DE ATIVIDADE ECONÔMICA (CNAE Fiscal) Atividade principal 4773300 Atividades secundárias 4771701 4789007 4753900 4754701 4751201 4645101 4645103 (CONTINUA)	DESCRIÇÃO DO OBJETO COMÉRCIO VAREJISTA DE ARTIGOS MEDICOS E ORTOPEDICOS; COMÉRCIO VAREJISTA DE PRODUTOS FARMACEUTICOS, SEM MANIPULAÇÃO COMÉRCIO VAREJISTA DE EQUIPAMENTOS PARA ESCRITÓRIO; COMÉRCIO VAREJISTA DE ESPECIALIZADO DE ELETRODOMESTICOS E EQUIPAMENTOS DE AUDIO E VIDEO; COMÉRCIO VAREJISTA DE MOVEIS; COMÉRCIO VAREJISTA ESPECIALIZADO DE EQUIPAMENTOS E SUPRIMENTOS DE INFORMÁTICA COMERCIO ATACADISTA DE INSTRUMENTOS E MATERIAL PARA USO MEDICO, CIRURGICO, HOSPITALARE DE LABORATORIO COMERCIO ATACADISTA DE PRODUTOS ODONTOLÓGICO; (CONTINUA NA PRÓXIMA PÁGINA)		
DATA DE INÍCIO DAS ATIVIDADES 28/05/2008	NÚMERO DE INSCRIÇÃO NO CNPJ 09.632.818/0001-00	TRANSFERÊNCIA DE SEDE OU DE FILIAL DE OUTRA UF NIRE anterior	UF
ASSINATURA DA FIRMA PELO EMPRESÁRIO (ou pelo representante/assistente/garante) <i>Jose Inacio de Oliveira Filho ME</i>			USO DA JUNTA COMERCIAL DEPENDENTE DE AUTORIZAÇÃO GOVERNAMENTAL <input type="checkbox"/> 1 - SIM <input type="checkbox"/> 2 - NÃO
DATA DA ASSINATURA 19/01/2015	ASSINATURA DO EMPRESÁRIO <i>Jose Inacio de Oliveira Filho</i>		
<b>PARA USO EXCLUSIVO DA JUNTA COMERCIAL</b>			
DEFERIDO. PUBLIQUE-SE E ARQUIVE-SE.		AUTENTICAÇÃO	

**CARTÓRIO AZEVEDO BASTOS** 1º OFÍCIO DE REGISTRO CIVIL DAS PESSOAS NATURAIS E TABELIONATO DE NOTAS - Código CNJ 05.870-0  
Rua Presidente Getúlio Vargas, 119 - Bairro do Estádio - Juazeiro do Norte - CE - CEP 63025-405 - Tel: (88) 3364-3111 - Fax: (88) 3364-3112

**Autenticação Digital**  
De acordo com os artigos 1º, 3º e 7º inc. V 8º, 41 e 52 da Lei Federal 8.935/1994 e Art. 6º inc. XII da Lei Estadual 8.721/2008 autentico a presente imagem digitalizada, reprodução fiel do documento apresentado e conferido neste ato. O referido é verdade. Dou fé.

Cód. Autenticação: 28801503161613300437-21; Data: 15/03/2016 16:13:24

Selo Digital de Fiscalização Tipo Normal C: ADA76988-U62H;  
Valor Total do Ato: R\$ 3,78  
Confira os dados do ato em: <https://selodigital.tjpb.jus.br>

Bel. Valber de Miranda Cavalcanti  
Titular







NÚMERO DE IDENTIFICAÇÃO DO REGISTRO DE EMPRESA - NIRE DA SEDE 2310285380-0		NIRE DA FILIAL (preencher somente se ato referente a filial)	
NOME DO EMPRESÁRIO (completo sem abreviaturas) JOSE INACIO DE OLIVEIRA FILHO			
NACIONALIDADE BRASILEIRA		ESTADO CIVIL CASADO	
SEXO M <input checked="" type="checkbox"/> F <input type="checkbox"/>	REGIME DE BENS (se casado) COMUNHAO PARCIAL		
FILHO DE (pai) JOSE INACIO DE OLIVEIRA		(mãe) MARIA ANTONIA DE OLIVEIRA	
NASCIDO EM (data de nascimento) 31/12/1971	IDENTIDADE (número) 171258289	Orgão Emissor SSP	UF CE
CPF (número) 519.631.833-04			
EMANCIPADO POR (forma de emancipação somente no caso de menor)			
DOMICILIADO NA (LOGRADOURO rua, av, etc.) RUA JOSE MOURA LINS			NÚMERO
COMPLEMENTO 307	BAIRRO / DISTRITO SANTO ANTONIO	CEP 63050120	
MUNICÍPIO JUAZEIRO DO NORTE			UF CE
declara, sob as penas da lei, não estar impedido de exercer atividade empresária, que não possui outro registro de empresário, e requer à Junta Comercial do Estado do Ceará:			
ATO 002	DESCRIÇÃO DO ATO ALTERACAO	EVENTO 021	DESCRIÇÃO DO EVENTO ALTERACAO DE DADOS (EXCETO NOME EMPRESARIAL)
EVENTO	DESCRIÇÃO DO EVENTO	EVENTO	DESCRIÇÃO DO EVENTO
NOME EMPRESARIAL JOSE INACIO DE OLIVEIRA FILHO - ME			
LOGRADOURO (rua, av, etc.) RUA SÃO JOSE			NÚMERO 774
COMPLEMENTO A	BAIRRO / DISTRITO CENTRO	CEP 63010032	
MUNICÍPIO JUAZEIRO DO NORTE	UF CE	PAÍS BRASIL	CORREIO ELETRÔNICO (E-MAIL) cralab.licitacao@outlook.com
VALOR DO CAPITAL - R\$ 100.000,00	VALOR DO CAPITAL (por extenso) CEM MIL REAIS		
CÓDIGO DE ATIVIDADE ECONÔMICA (CNAE Fiscal) Atividade principal 4773300 Atividades secundárias 4664800 4644301 4711302	DESCRIÇÃO DO OBJETO COMERCIO ATACADISTA DE MAQUINAS E EQUIPAMENTOS PARA USO MEDICO, HOSPITALAR PARTES E PEÇAS COMERCIO ATACADISTA DE MEDICAMENTOS E DROGARIAS DE USO HUMANO. COMERCIO VAREJISTA DE MERCADORIAS EM GERAL, COM PREDOMINANCIA DE PRODUTOS ALIMENTICIOS SUPERMERCADOS		
DATA DE INÍCIO DAS ATIVIDADES 28/05/2008	NÚMERO DE INSCRIÇÃO NO CNPJ 09.632.818/0001-00	TRANSFERÊNCIA DE SEDE OU DE FILIAL DE OUTRA UF NIRE anterior	UF
ASSINATURA DA FIRMA PELO EMPRESÁRIO (ou pelo representante/assistente/gerente) <i>Jose Inacio de Oliveira Filho ME</i>			USO DA JUNTA COMERCIAL DEPENDENTE DE AUTORIZAÇÃO GOVERNAMENTAL <input type="checkbox"/> 1 - SIM <input checked="" type="checkbox"/> 2 - NÃO
DATA DA ASSINATURA 19/01/2015	ASSINATURA DO EMPRESÁRIO <i>Jose Inacio de Oliveira Filho</i>		
<b>PARA USO EXCLUSIVO DA JUNTA COMERCIAL</b>			
DEFERIDO. PUBLIQUE-SE E ARQUIVE-SE.	AUTENTICAÇÃO		

**CARTÓRIO AZEVEDO BASTOS** 1º OFÍCIO DE REGISTRO CIVIL DAS PESSOAS NATURAIS E TABELIONATO DE NOTAS - Código CNJ 05.878-0  
Rua: Avenida Brasil, 118 - Bairro: São José - Fortaleza - CE - CEP: 60018-000 - Fone: (85) 3101-1244

**Autenticação Digital**  
De acordo com os artigos 1º, 3º e 7º inc. V do Art. 62 da Lei Federal 8.336/1994 e Art. 9º Inc. XII do Lei Estadual 8.721/2008 autêntico a presente imagem digitalizada, reprodução fiel do documento apresentado e conferido neste ato. O referido é verdade. Dou fé

Cód. Autenticação: 28801503161613300437-22; Data: 15/03/2016 16:13:24

Selo Digital de Fiscalização Tipo Normal C: ADA76987-Y8Y0  
Valor Total do Ato: R\$ 3,78  
Confira os dados do ato em: <https://selodigital.tjpb.jus.br>

Bel. Valério Miranda Cavalcanti  
Tutor

**JUNTA COMERCIAL DO ESTADO DO CEARÁ -SEDE**  
CERTIFICO O REGISTRO EM: 27/01/2015  
SOB Nº: 20150114206  
Protocolo: 15/011420-6, DE 23/01/2015  
Empresa: 23 1 0285380 0  
JOSE INACIO DE OLIVEIRA FILHO  
- ME

*[Assinatura]*  
HAROLDO FERNANDES MOREIRA  
SECRETARIO-GERAL





REPÚBLICA FEDERATIVA DO BRASIL  
ESTADO DA PARAÍBA  
CARTÓRIO AZEVEDO BASTOS  
FUNDADO EM 1888  
PRIMEIRO REGISTRO CIVIL DE NASCIMENTO E ÓBITOS E PRIVATIVO DE CASAMENTOS,  
INTERDIÇÕES E TUTELAS DA COMARCA DE JOÃO PESSOA

Av. Epitácio Pessoa, 1145 Bairro dos Estados 58030-00, João Pessoa PB  
Tel.: (83) 3244-5404 / Fax: (83) 3244-5484  
<http://www.azevedobastos.not.br>  
E-mail: [cartorio@azevedobastos.not.br](mailto:cartorio@azevedobastos.not.br)



**CERTIDÃO DE AUTENTICAÇÃO DIGITAL**

O Bel. Válber Azevêdo de Miranda Cavalcanti, Oficial do Primeiro Registro Civil de Nascimentos e Óbitos e Privativo de Casamentos, Interdições e Tutelas com atribuição de autenticar e reconhecer firmas da Comarca de João Pessoa Capital do Estado da Paraíba, em virtude etc...

Certifica com base na Lei 8935/94 - art. 7º - inc. V, que o(s) documento(s) em anexo é reprodução fiel do original que me foi apresentado e neste ato confirmo sua autenticidade através do Código de Controle e Autenticação abaixo.

O referido é verdade, dou fé.

Este documento foi emitido em 15/03/2016 às 17:06:10 (hora de Brasília).

**CHAVE DIGITAL**

00005b1d734fd94f057f2d69fe6bc05bbe3d3c148bd16cdc55d3fd7fed3f82feb699d886dedf0d9a1f264a78c0b2c89c61f571dbd2fb949d3fe5ae1608dd48b6464288fd4c4a62a3f314bae6499f8fd

A chave digital acima, garante que este documento foi gerado para JOSE INACIO DE OLIVEIRA FILHO - ME e emitido através do site do Cartório Azevedo Bastos, de acordo com a Legislação Federal em vigor Art 1º. e 10º. § 1º. da MP 2200/01.

**Esta certidão tem a sua validade até: 15/03/2017 às 16:14:59 (Dia/Mês/Ano)**

Código de Controle da Certidão: 503314

Código de Controle da Autenticação:

**28801503161613300437-1 a 28801503161613300437-22**

A autenticidade desta certidão poderá ser confirmada por qualquer pessoa e a qualquer momento através do site: <http://www.azevedobastos.not.br>

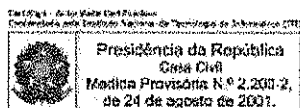

Handwritten signatures and initials.

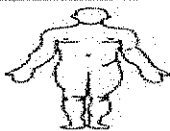

PREFEITURA MUNICIPAL DE CAJAZEIRAS- PB  
PROCESSO ADMINISTRATIVO Nº 160328PP60013  
PREGÃO PRESENCIAL Nº 60013/2016

DATA DE ABERTURA: 27 DE ABRIL DE 2016. HORÁRIO: 09h00min.

OBJETO: AQUISIÇÃO DE MATERIAIS E EQUIPAMENTOS ODONTOLÓGICOS, DE FORMA PARCELADA, DESTINADOS A SECRETARIA DE SAÚDE DO MUNICÍPIO DE CAJAZEIRAS-PB.

### PROCURAÇÃO

A Empresa Jose Inácio De Oliveira Filho - CRALAB, Situada A Rua Santa Rosa Nº960 - Salesianos, Na Cidade De Juazeiro do Norte - CE, CNPJ: 09.632.818/0001-00, CGF:06.364135-6 , Vem Pelo Presente, Através Do Seu Representante Legal, José Inácio De Oliveira Filho, Brasileiro, Casado, Residente Domiciliado Rua Jose Moura Lins Nº 307 "A", Bairro Santo Antônio, Juazeiro Do Norte - CE, R.G Nº 171258289 SSP CE, CPF Nº 519631833-04

**OUTORGADO:** Samuel Grangeiro Feitosa de Alencar, brasileiro, representante comercial, residente domiciliado a Rua. Totonio filgueira , 212, bairro centro, Barbalha - CE, RG nº 2001016011294 SSP-CE, CPF nº 670.973.753-53.

**OUTORGADO:** Franklin Alves Da Silva, brasileiro, residente domiciliado a rua Santa Luzia nº 816, bairro Centro, Juazeiro do Norte - CE, R.G nº 862.818 SSP PB, CPF nº 209.928.583-72.

**OUTORGADO:** Ihago de Souza Lima, brasileiro, residente domiciliado a Rua Eng. José Walter, 615, bairro: São José, Juazeiro do Norte - CE, RG nº 1459750888 SSP-CE, CPF Nº 053.217.873-44

**PODERES:** Plenos e gerais poderes para representar a OUTORGANTE, junto à Prefeitura Municipal de CAJAZEIRAS - PB, no processo Administrativo Nº 160328PP60013 de PREGÃO PRESENCIAL Nº 60013/2016 podendo o mesmo, assinar proposta, atas, entregar no pregão os envelopes de habilitação e proposta de preços, assinarem toda a documentação necessária, assinar contrato, ordem de fornecimento, como também formular ofertas e lances verbais de preços e praticar todos os demais atos pertinentes ao certame em nome da OUTORGANTE e tudo o mais que se fizer necessário ao fiel cumprimento deste mandato.

3º OFÍCIO

*Jose Inacio de Oliveira Filho*  
CRALAB SAÚDE

José Inácio de Oliveira Filho - ME  
CNPJ: 09.632.818/0001-00

Juazeiro do Norte - CE, 26 de Abril de 2016



REPÚBLICA FEDERATIVA DO BRASIL

GOVERNO DO ESTADO DO CEARÁ 10-I  
SECRETARIA DE SEGURANÇA PÚBLICA  
INSTITUTO DE IDENTIFICAÇÃO



POLEGAR DIREITO



ASSINATURA DO TITULAR  
CARTÃO DE IDENTIFICAÇÃO

Jose Flavio de Oliveira Filho

**CARTÓRIO AZEVEDO BASTOS** 1º OFÍCIO DE REGISTRO CIVIL DAS PESSOAS NATURAIS  
E TABELIONATO DE NOTAS - Código CNJ 06.870-0

Av. Presidente Epitácio Pessoa 1145 - Bairro Dos Estúdios - João Pessoa/PB - CEP 53030-500 - www.azevedobastos.com.br - Tel: (33) 3244-5404 - Fax: (33) 3244-5404

**Autenticação Digital**

De acordo com os artigos 1º, 3º e 7º inc. V 8º, 41 e 52 da Lei Federal 8.935/1994 e Art. 6º inc. XII da Lei Estadual 8.721/2006 autentico a presente imagem digitalizada, reprodução fiel do documento apresentado e conferido neste ato. O referido é verdade. Dou fé

**Cod. Autenticação: 28800510151419550118-1; Data: 05/10/2015 14:19:47**

Selo Digital de Fiscalização Tipo Normal C: ACF48037-LHDK  
Valor Total do Ato: R\$ 2,90

Confira os dados do ato em: <https://selodigital.tjpb.jus.br>

  
Bel. Valber de Miranda Cavalcanti  
Titular



VALIDA EM TODO O TERRETORIO NACIONAL

REGISTRO Nº 1112582-89 DATA DE EMISSÃO 23.06.99

Nome JOSÉ INACIO DA SILVA FILHO

pai José Inacio de Oliveira

Mãe Maria Antonia de Oliveira

J. do Norte-CG 31.12.1971 DATA DE NASCIMENTO

Cart. Matr. nº 888.982.1v.82 .Fl. 93

ASSEMBLEIA DO DIRETOR

LEI Nº 7.118 DE 23.08.83

*[Handwritten signatures and scribbles]*

*[Handwritten signature]*

**CARTÓRIO AZEVEDO BASTOS** 1º OFÍCIO DE REGISTRO CIVIL DAS PESSOAS NATURAIS  
E TABELIONATO DE NOTAS - Código CNJ 06.870-0

**Autenticação Digital**

De acordo com os artigos 1º, 3º e 7º inc. V 8º, 41 e 52 da Lei Federal 8.935/1994 e Art. 6º inc. XII da Lei Estadual 8.721/2008 autentico a presente imagem digitalizada, reprodução fiel do documento apresentado e conferido neste ato. O referido é verdade. Dou fé

**Cód. Autenticação: 28800510151419550118-2; Data: 05/10/2015 14:19:47**

Selo Digital de Fiscalização Tipo Normal C: ACF48036-L433  
Valor Total do Ato: R\$ 2,99  
Confira os dados do ato em: <https://selodigital.tjpb.jus.br>

Bel. Valder de Miranda Cavalcanti  
Titular



REPÚBLICA FEDERATIVA DO BRASIL  
ESTADO DA PARAÍBA  
CARTÓRIO AZEVEDO BASTOS  
FUNDADO EM 1888  
PRIMEIRO REGISTRO CIVIL DE NASCIMENTO E ÓBITOS E PRIVATIVO DE CASAMENTOS,  
INTERDIÇÕES E TUTELAS DA COMARCA DE JOÃO PESSOA

Av. Epitácio Pessoa, 1145 Bairro dos Estados 58030-00, João Pessoa PB  
Tel.: (83) 3244-5404 / Fax: (83) 3244-5484  
<http://www.azevedobastos.not.br>  
E-mail: [cartorio@azevedobastos.not.br](mailto:cartorio@azevedobastos.not.br)



**CERTIDÃO DE AUTENTICAÇÃO DIGITAL**

O Bel. Válber Azevêdo de Miranda Cavalcanti, Oficial do Primeiro Registro Civil de Nascimentos e Óbitos e Privativo de Casamentos, Interdições e Tutelas com atribuição de autenticar e reconhecer firmas da Comarca de João Pessoa Capital do Estado da Paraíba, em virtude etc...

Certifica com base na Lei 8935/94 - art. 7º - inc. V, que o(s) documento(s) em anexo é reprodução fiel do original que me foi apresentado e neste ato confirmo sua autenticidade através do Código de Controle e Autenticação abaixo.  
O referido é verdade, dou fé.

Este documento foi emitido em 05/10/2015 às 15:46:46 (hora de Brasília).

**CHAVE DIGITAL**

00005b1d734fd94f057f2d69fe6bc05b1bcaeb19348bf1d108bebae5887750c59defabb8114f507642072b8c72cc8b54c61f571dbd2fb949d3fe5ae1608dd48b69807d0681b087577d04959ecd0e0e5f

A chave digital acima, garante que este documento foi gerado para JOSE INACIO DE OLIVEIRA FILHO - ME e emitido através do site do Cartório Azevedo Bastos, de acordo com a Legislação Federal em vigor Art 1º. e 10º. § 1º. da MP 2200/01.

**Esta certidão tem a sua validade até: 05/10/2016 às 14:20:23 (Dia/Mês/Ano)**

Código de Controle da Certidão: 435770

Código de Controle da Autenticação:

**28800510151419550118-1 a 28800510151419550118-2**

A autenticidade desta certidão poderá ser confirmada por qualquer pessoa e a qualquer momento através do site: <http://www.azevedobastos.not.br>

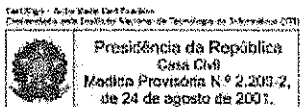

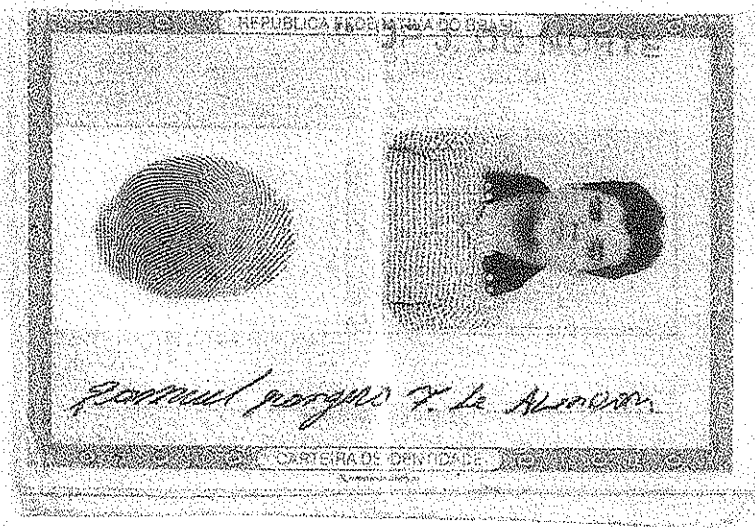

*[Handwritten signatures and initials]*

*[Handwritten mark]*

**CARTÓRIO AZEVEDO BASTOS** 1º OFÍCIO DE REGISTRO CIVIL DAS PESSOAS NATURAIS  
E TABELIONATO DE NOTAS - Código CNJ 06.870-8  
de Registro Civil das Pessoas Naturais - Bairro dos Estados - CEP 03038-900 - São Paulo/SP - Tel: 351 3541 5000 - Fax: 351 3544 5102

**Autenticação Digital**  
De acordo com os artigos 1º, 3º e 7º inc. Vº, 4º e 32 do Lei Federal 8.933/1994 e Art. 6º inc. XII da Lei Estadual 8.721/2008 autentico a presente imagem digitalizada, reprodução fiel do documento apresentado e conferido neste ato. O referido é verdade. Dou fé!

**Cód. Autenticação: 28800608151349340002-1; Data: 06/08/2015 13:49:27**

Selo Digital de Fiscalização Tipo Normal C: ABW69319-SFRY;  
Valor Total do Ato: R\$ 2,99  
Confira os dados do ato em: <https://selodigital.tjpb.jus.br>

*[Signature]*  
Bel. Váber da Miranda Cavalcanti  
Titular



REGISTRO CIVIL DAS PESSOAS NATURAIS

2001016011294 MATR. 2/7/2001

SAMUEL GRANDEIRO FEITOSA DE ALENCAR

MARCOS ALBINO SOUZA DE ALENCAR

MARIA IZA GRANDEIRO FEITOSA DE ALENCAR

PARABALHA-CE DATA DE NASCIMENTO: 20/2/1984

CEP: 63.243 L. A-57 F

ASSINATURA DO REGISTRO

TEL: 7110 0525 0800

*[Handwritten signature]*

*[Handwritten mark]*

*[Handwritten signature]*

*[Handwritten signature]*

*[Handwritten signature]*

*[Handwritten signature]*

**CARTÓRIO AZEVEDO BASTOS** 1º OFÍCIO DE REGISTRO CIVIL DAS PESSOAS NATURAIS E TABELIONATO DE NOTAS - Código CAJ 05.870-9

**Autenticação Digital**

De acordo com os artigos 1º, 3º e 7º inc. V 8º, 41 e 52 da Lei Federal 8.935/1994 e Art. 6º inc. XII da Lei Estadual 8.721/2008 autêntico a presente imagem digitalizada, reprodução fiel do documento apresentado e conferido neste ato. O referido é verdade. Dou fé

**Cód. Autenticação: 2880668151349340002-2; Data: 06/08/2015 13:49:27**

Selo Digital de Fiscalização Tipo Normal C: ABW89318-QMAK  
Valor Total do Ato: R\$ 2,99  
Confira os dados do ato em: <https://selodigital.tjpb.jus.br>

Bel. Valber de Miranda Cavalcanti  
Titular

*[Handwritten signature]*

*[Handwritten signature]*





REPÚBLICA FEDERATIVA DO BRASIL  
ESTADO DA PARAÍBA  
CARTÓRIO AZEVEDO BASTOS  
FUNDADO EM 1888  
PRIMEIRO REGISTRO CIVIL DE NASCIMENTO E ÓBITOS E PRIVATIVO DE CASAMENTOS,  
INTERDIÇÕES E TUTELAS DA COMARCA DE JOÃO PESSOA

Av. Epitácio Pessoa, 1145 Bairro dos Estados 58030-00, João Pessoa PB  
Tel.: (83) 3244-5404 / Fax: (83) 3244-5484  
<http://www.azevedobastos.not.br>  
E-mail: [cartorio@azevedobastos.not.br](mailto:cartorio@azevedobastos.not.br)



**CERTIDÃO DE AUTENTICAÇÃO DIGITAL**

O Bel. Válber Azevêdo de Miranda Cavalcanti, Oficial do Primeiro Registro Civil de Nascimentos e Óbitos e Privativo de Casamentos, Interdições e Tutelas com atribuição de autenticar e reconhecer firmas da Comarca de João Pessoa Capital do Estado da Paraíba, em virtude etc...

Certifica com base na Lei 8935/94 - art. 7º - inc. V, que o(s) documento(s) em anexo é reprodução fiel do original que me foi apresentado e neste ato confirmo sua autenticidade através do Código de Controle e Autenticação abaixo.  
O referido é verdade, dou fé.

Este documento foi emitido em 06/08/2015 às 15:05:40 (hora de Brasília).

**CHAVE DIGITAL**

00005b1d734fd94f057f2d69fe6bc05b4e3c3d7d76a49b32cfc87c44066b261a2b8db715e2137034072d98c9c  
dec076ac61f571dbd2fb949d3fe5ae1608dd48b9c3d2f9841b00b49efe45e4582cbc1fd

A chave digital acima, garante que este documento foi gerado para JOSE INACIO DE OLIVEIRA FILHO - ME e emitido através do site do Cartório Azevedo Bastos, de acordo com a Legislação Federal em vigor Art 1º. e 10º. § 1º. da MP 2200/01.

**Esta certidão tem a sua validade até: 06/08/2016 às 13:50:29 (Dia/Mês/Ano)**

Código de Controle da Certidão: 410733

Código de Controle da Autenticação:

**28800608151349340002-1 a 28800608151349340002-2**

A autenticidade desta certidão poderá ser confirmada por qualquer pessoa e a qualquer momento através do site: <http://www.azevedobastos.not.br>

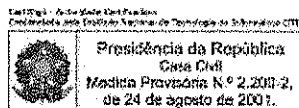



REPÚBLICA FEDERATIVA DO BRASIL  
ESTADO DO PERNAMBUCO  
SECRETARIA DE SEGURANÇA PÚBLICA  
DEPARTAMENTO DE IDENTIFICAÇÃO

FRANKLIN ALVES DA SILVA

DOC. IDENTIDADE / CRD. EMISSOR UF	20086731631	SSP	CE
CPF	209.928.583-72	DATA NASCIMENTO	25/03/1966
FILIAÇÃO FRANCISCO ZACARIAS DA SILVA RAIMUNDA MARIA DA SILVA			
RENASCIMENTO	ACC	CAJAZ.	
Nº REGISTRO	00990546290	VALIDADE	26/03/2020
		1ª HABILITAÇÃO	16/04/1994

VALIDA EM TODO O TERRITÓRIO NACIONAL  
1084857575

*[Handwritten signature]*

*[Handwritten signature]*

*[Handwritten mark]*

*[Handwritten signature]*  
*[Handwritten signature]*  
*[Handwritten signature]*  
*[Handwritten signature]*  
*[Handwritten signature]*

**CARTÓRIO AZEVEDO BASTOS** 1º OFÍCIO DE REGISTRO CIVIL DAS PESSOAS NATURAIS  
E TABELIONATO DE NOTAS - Código CNI 66.870-0

**Autenticação Digital**

De acordo com os artigos 1º, 9º e 7º inc. V 8º, 41 e 52 da Lei Federal 8.935/1994 e Art. 6º inc. XII da Lei Estadual 8.721/2008 autentico a presente imagem digitalizada, reprodução fiel do documento apresentado e conferido neste ato. O referido é verdade. Dou fé

**Cód. Autenticação: 28800510151420170931-1; Data: 05/10/2015 14:20:09**

Selo Digital de Fiscalização Tipo Normal C: ACF48041-RYPD  
Valor Total do Ato: R\$ 2,89

Confira os dados do ato em: <https://selodigital.tjpb.jus.br>

*[Handwritten signature]*  
Bel. Váber de Miranda Cavalcanti  
Titular



PROIBIDO PLASTIFICAR 1084857575	LOCAL	DATA EMISSÃO
	JUAZEIRO DO NORTE, CE	27/03/2015
	ASSINATURA DO POSTADOR	
	<i>Van Vanderlei</i> VAN VANDERLEI PIMENTA	49864690142 CE146821696
	ASSINATURA DO EMISOR	

*[Handwritten signature]*

*[Handwritten signature]*

*[Handwritten signature]*

*[Handwritten signature]*

*[Handwritten signature]*

*[Handwritten signature]*

*[Handwritten signature]*

**CARTÓRIO AZEVEDO BASTOS** 1º OFÍCIO DE REGISTRO CIVIL DAS PESSOAS NATURAIS E TABELIONATO DE NOTAS - Código CNJ 06.870-0  
Av. Presidente Epitácio Pessoa, 1145 - Bairro São Estevão - J. de P. - CEP 55202-910 - www.azevedobastos.net.br - Tel: (33) 3244-5034 - Fax: (33) 3244-5054

**Autenticação Digital**  
De acordo com os artigos 1º, 3º e 7º inc. V 8º, 41 e 52 da Lei Federal 8.935/1994 e Art. 6º inc. XII da Lei Estadual 8.721/2008 autentico a presente imagem digitalizada, reprodução fiel do documento apresentado e conferido neste ato. O referido é verdade. Dou fé

**Cód. Autenticação: 28800510151420170931-2; Data: 05/10/2015 14:20:09**

Selo Digital de Fiscalização Tipo Normal C: ACF48040-FTBI;  
Valor Total do Ato: R\$ 2,99

Confira os dados do ato em: <https://selodigital.tjpb.jus.br>

*[Handwritten signature]*  
Bel. Valberdo Miranda Cavalcanti  
Titular

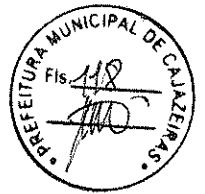

REPÚBLICA FEDERATIVA DO BRASIL  
ESTADO DA PARAÍBA  
CARTÓRIO AZEVEDO BASTOS  
FUNDADO EM 1888  
PRIMEIRO REGISTRO CIVIL DE NASCIMENTO E ÓBITOS E PRIVATIVO DE CASAMENTOS,  
INTERDIÇÕES E TUTELAS DA COMARCA DE JOÃO PESSOA

Av. Epitácio Pessoa, 1145 Bairro dos Estados 58030-00, João Pessoa PB  
Tel.: (83) 3244-5404 / Fax: (83) 3244-5484  
<http://www.azevedobastos.not.br>  
E-mail: [cartorio@azevedobastos.not.br](mailto:cartorio@azevedobastos.not.br)



**CERTIDÃO DE AUTENTICAÇÃO DIGITAL**

O Bel. Válber Azevêdo de Miranda Cavalcanti, Oficial do Primeiro Registro Civil de Nascimentos e Óbitos e Privativo de Casamentos, Interdições e Tutelas com atribuição de autenticar e reconhecer firmas da Comarca de João Pessoa Capital do Estado da Paraíba, em virtude etc...

Certifica com base na Lei 8935/94 - art. 7º - inc. V, que o(s) documento(s) em anexo é reprodução fiel do original que me foi apresentado e neste ato confirmo sua autenticidade através do Código de Controle e Autenticação abaixo.  
O referido é verdade, dou fé.

Este documento foi emitido em 05/10/2015 às 15:47:43 (hora de Brasília).

**CHAVE DIGITAL**

00005b1d734fd94f057f2d69fe6bc05b1bcaeb19348bf1d108bebae5887750c553efee8b4e8c3cf14035db10b5be9afbc61f571dbd2fb949d3fe5ae1608dd48b87e208517477a8396debde88f28b6ffd

A chave digital acima, garante que este documento foi gerado para JOSE INACIO DE OLIVEIRA FILHO - ME e emitido através do site do Cartório Azevedo Bastos, de acordo com a Legislação Federal em vigor Art 1º. e 10º. § 1º. da MP 2200/01.

**Esta certidão tem a sua validade até: 05/10/2016 às 14:20:23 (Dia/Mês/Ano)**

Código de Controle da Certidão: 435772

Código de Controle da Autenticação:

**28800510151420170931-1 a 28800510151420170931-2**

A autenticidade desta certidão poderá ser confirmada por qualquer pessoa e a qualquer momento através do site: <http://www.azevedobastos.not.br>

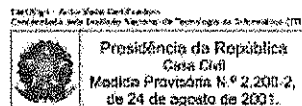



REPÚBLICA FEDERATIVA DO BRASIL  
MINISTÉRIO DAS CIDADANIAES  
DEPARTAMENTO NACIONAL DE REGISTRO CIVIL  
DEPARTAMENTO NACIONAL DE IDENTIFICACAO

**YHAGO DE SOUZA LIMA**

DOC. IDENTIDADE / OUTRO TITULO	1459750886	SSP	BA
CPF	053.217.873-44	DATA NASCIMENTO	31/03/1993
FILIAÇÃO CICERO LIMA DO NASCIMENTO SANDRA DE SOUZA DIONISIO			
RESERVAÇÃO	ACC	CATEGORIA	
		AB	
Nº REGISTRO	05469815953	DATA REGISTRO	21/08/2011
		DATA MATRÍCULA	17/04/2012

SEM OBSERVAÇÃO:

*Yhago de Souza Lima*

LOCAL	JUAZEIRO DO NORTE, CE	DATA EMISSAO	26/04/2013
SIGNATURA DO PORTADOR		16052108226	CE135380087
SIGNATURA DO TITULAR			

693230221

PROIBIDO PLASTIFICAR

*[Handwritten signature]*

*[Handwritten mark]*

*[Handwritten mark]*

*[Handwritten marks]*

**CARTÓRIO AZEVEDO BASTOS** 1º OFÍCIO DE REGISTRO CIVIL DAS PESSOAS NATURAIS E TABELIONATO DE NOTAS - Código CNJ 05.870-0

**Autenticação Digital**

De acordo com os artigos 1º, 3º e 7º inc. V, 8º, 41 e 52 da Lei Federal 8.935/1994 e Art. 6º inc. XII da Lei Estadual 8.721/2008 autenticado e presente imagem digitalizada, reprodução fiel do documento apresentado e conferido neste ato. O referido é verdade. Dou fé

**Cód. Autenticação: 28802204161300290365-1; Data: 22/04/2016 13:00:28**

Selo Digital de Fiscalização Tipo Normal C: ADF93199-SYR4  
Valor Total do Ato: R\$ 3,78

Confira os dados do ato em: <https://selodigital.tjpb.jus.br>

*[Handwritten signature]*  
Bel. Valberdo Miranda Cavalcanti  
Titular



REPÚBLICA FEDERATIVA DO BRASIL  
ESTADO DA PARAÍBA  
CARTÓRIO AZEVEDO BASTOS  
FUNDADO EM 1888  
PRIMEIRO REGISTRO CIVIL DE NASCIMENTO E ÓBITOS E PRIVATIVO DE CASAMENTOS,  
INTERDIÇÕES E TUTELAS DA COMARCA DE JOÃO PESSOA

Av. Epitácio Pessoa, 1145 Bairro dos Estados 58030-00, João Pessoa PB  
Tel.: (83) 3244-5404 / Fax: (83) 3244-5484  
<http://www.azevedobastos.not.br>  
E-mail: [cartorio@azevedobastos.not.br](mailto:cartorio@azevedobastos.not.br)



**CERTIDÃO DE AUTENTICAÇÃO DIGITAL**

O Bel. Válber Azevêdo de Miranda Cavalcanti, Oficial do Primeiro Registro Civil de Nascimentos e Óbitos e Privativo de Casamentos, Interdições e Tutelas com atribuição de autenticar e reconhecer firmas da Comarca de João Pessoa Capital do Estado da Paraíba, em virtude etc...

Certifica com base na Lei 8935/94 - art. 7º - inc. V, que o(s) documento(s) em anexo é reprodução fiel do original que me foi apresentado e neste ato confirmo sua autenticidade através do Código de Controle e Autenticação abaixo.  
O referido é verdade, dou fé.

Este documento foi emitido em 22/04/2016 às 14:03:02 (hora de Brasília).

**CHAVE DIGITAL**

00005b1d734fd94f057f2d69fe6bc05bc5d62afc8ac028e4e22ab32b3d51c5799035fa47e4ca48b3a70340bd8a  
b28c0bc61f571dbd2fb949d3fe5ae1608dd48b23709be6a91fda9c285a902abee56a3f

A chave digital acima, garante que este documento foi gerado para JOSE INACIO DE OLIVEIRA FILHO - ME e emitido através do site do Cartório Azevedo Bastos, de acordo com a Legislação Federal em vigor Art 1º. e 10º. § 1º. da MP 2200/01.

**Esta certidão tem a sua validade até: 22/04/2017 às 13:00:47 (Dia/Mês/Ano)**

Código de Controle da Certidão: 520925

Código de Controle da Autenticação:

**28802204161300290365-1**

A autenticidade desta certidão poderá ser confirmada por qualquer pessoa e a qualquer momento através do site: <http://www.azevedobastos.not.br>

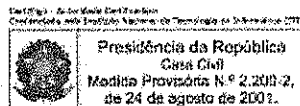

Handwritten signatures and initials on the right side of the document.

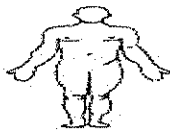

# CRALAB

SAÚDE

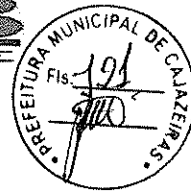

PREFEITURA MUNICIPAL DE CAJAZEIRAS-PB  
PROCESSO ADMINISTRATIVO Nº 160328PP60013  
PREGÃO PRESENCIAL Nº 60013/2016

DATA DE ABERTURA: 27 DE ABRIL DE 2016. HORÁRIO: 09h00min.

OBJETO: AQUISIÇÃO DE MATERIAIS E EQUIPAMENTOS ODONTOLÓGICOS, DE FORMA PARCELADA, DESTINADOS A SECRETARIA DE SAÚDE DO MUNICÍPIO DE CAJAZEIRAS-PB.

A Empresa Jose Inácio De Oliveira Filho - CRALAB, Situada A Rua Santa Rosa Nº960 - Salesianos, Na Cidade De Juazeiro do Norte - CE, CNPJ: 09.632.818/0001-00, CGF:06.364135-6, Vem Pelo Presente, Através Do Seu Representante Legal, José Inácio De Oliveira Filho, Brasileiro, Casado, Residente Domiciliado Rua Jose Moura Lins Nº 307 "A", Bairro Santo Antônio, Juazeiro Do Norte - CE, R.G Nº 171258289 SSP CE, CPF Nº 519631833-04, DECLARA:

### DECLARAÇÃO DE ELABORAÇÃO INDEPENDENTE DE PROPOSTA(7.5.1)

Para fins do disposto no item 7.5.1. do Edital do Pregão Presencial nº 60013/2016, declara, sob as penas da lei, em especial o art. 299 do Código Penal Brasileiro, que:

- a) a proposta apresentada para participar do Pregão Presencial nº 60013/2016 foi elaborada de maneira independente pelo licitante, e o conteúdo da proposta não foi, no todo ou em parte, direta ou indiretamente, informado, discutido ou recebido de qualquer outro participante potencial ou de fato do Pregão Presencial nº 60013/2016, por qualquer meio ou por qualquer pessoa;
- b) a intenção de apresentar a proposta elaborada para participar do Pregão Presencial nº 60013/2016 não foi informada, discutida ou recebida de qualquer outro participante potencial ou de fato do Pregão Presencial nº 60013/2016, por qualquer meio ou por qualquer pessoa;
- c) que não tentou, por qualquer meio ou por qualquer pessoa, influir na decisão de qualquer outro participante potencial ou de fato do Pregão Presencial nº 60013/2016 quanto a participar ou não da referida licitação;
- d) que o conteúdo da proposta apresentada para participar do Pregão Presencial nº 60013/2016 não será, no todo ou em parte, direta ou indiretamente, comunicado ou discutido com qualquer outro participante potencial ou de fato do Pregão Presencial nº 60013/2016 antes da adjudicação do objeto da referida licitação;
- e) que o conteúdo da proposta apresentada para participação do Pregão Presencial nº 60013/2016 não foi, no todo ou em parte, direta ou indiretamente, discutido ou recebido de qualquer integrante do Fundo Municipal de Saúde de Cajazeiras antes da abertura oficial das propostas; e
- f) que está plenamente ciente do teor e da extensão desta declaração e que detém plenos poderes e informações para firmá-la.

### DECLARAÇÃO DE REGULARIDADE PARA HABILITAÇÃO PREVISTO NO ART. 4º, INCISO VII, DA LEI 10.520/02. (7.5.2)

O proponente acima qualificado declara, em conformidade com o disposto no Art. 4º, Inciso VII, da Lei 10.520/02, que está apto a cumprir plenamente todos os requisitos de habilitação exigidos no respectivo instrumento convocatório que rege o certame acima indicado.

### DECLARAÇÃO DE MICRO EMPRESA

Para os fins legais, ser Microempresa/Empresa de Pequeno Porte, nos termos da legislação vigente, não havendo nenhum dos impedimentos previstos nos incisos do § 4º, do artigo 3º, da Lei Complementar nº 123/06, e, para efeito do cumprimento ao estabelecido no inciso VII, do artigo 4º, da Lei Federal nº 10.520/2002, sob as penalidades cabíveis, que cumprimos plenamente os requisitos de habilitação exigidos neste Edital. Desta feita, solicitamos TRATAMENTO DIFERENCIADO previsto na lei complementar 123/2006 para micro empresas e Empresa de Pequeno Porte no certame acima identificado.

3º OFÍCIO

Juazeiro do Norte - CE, 26 de Abril de 2016.

*Jose Inacio de Oliveira Filho*  
CRALAB SAÚDE

José Inácio de Oliveira Filho - ME  
CNPJ: 09.632.818/0001-00

JOSÉ INACIO DE OLIVEIRA FILHO - CNPJ: 09.632.818/0001-00  
RUA SANTA ROSA, 960 - SALESIANOS. CEP: 63.050.206 JUAZEIRO DO NORTE/CE  
Telefone: (88) 3523.4430- Email: cralab@hotmail.com



**CARTÓRIO VIANA - 3º OFÍCIO**  
Rua São Pedro, 761 - Centro - Juazeiro do Norte/CE - CEP: 63010-010  
Fone: (88) 3511-0929 / 3587-1857  
Belª. Lúcia Maria de Figueiredo Viana - Titular

Reconheço (POR SEMELHANÇA) a firma de: **JOSE INACIO DE OLIVEIRA FILHO. DOU FE Juazeiro do Norte-Ceará,**  
26/04/2016.

Belª. Lúcia Maria de Figueiredo Viana  
**CARTÓRIO VIANA 3º OFÍCIO**

**José Luiz Alves**  
- ESCRIVENTE -



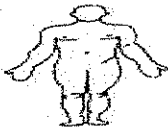

PREFEITURA MUNICIPAL DE CAJAZEIRAS- PB  
PROCESSO ADMINISTRATIVO Nº 160328PP60013  
PREGÃO PRESENCIAL Nº 60013/2016

DATA DE ABERTURA: 27 DE ABRIL DE 2016. HORÁRIO: 09h00min.

OBJETO: AQUISIÇÃO DE MATERIAIS E EQUIPAMENTOS ODONTOLÓGICOS, DE FORMA PARCELADA, DESTINADOS A SECRETARIA DE SAÚDE DO MUNICÍPIO DE CAJAZEIRAS-PB.

A Empresa Jose Inácio De Oliveira Filho - CRALAB, Situada A Rua Santa Rosa Nº960 - Salesianos, Na Cidade De Juazeiro do Norte - CE, CNPJ: 09.632.818/0001-00, CGF:06.364135-6 , Vem Pelo Presente, Através Do Seu Representante Legal, José Inácio De Oliveira Filho, Brasileiro, Casado, Residente Domiciliado Rua Jose Moura Lins Nº 307 "A", Bairro Santo Antônio, Juazeiro Do Norte - CE, R.G Nº 171258289 SSP CE, CPF Nº 519631833-04, DECLARA:

**DECLARAÇÃO DE CUMPRIMENTO DO DISPOSTO NO ART. 7º, INCISO XXXIII, DA CF - ART. 27, INCISO V, DA LEI 8.666/93.**

O proponente acima qualificado, sob penas da Lei e em acatamento ao disposto no Art. 7º inciso XXXIII da Constituição Federal, Lei 9.854, de 27 de outubro de 1999, declara não possuir em seu quadro de pessoal, funcionários menores de dezoito anos em trabalho noturno, insalubre ou perigoso e nem menores de dezesseis anos, em qualquer trabalho; podendo existir menores de quatorze anos na condição de aprendiz na forma da legislação vigente.

**DECLARAÇÃO DE SUPERVENIÊNCIA DE FATO IMPEDITIVO NO QUE DIZ RESPEITO A PARTICIPAÇÃO NA LICITAÇÃO.**

Conforme exigência contida na Lei 8.666/93, Art. 32, §2º, o proponente acima qualificado, declara não haver, até a presente data, fato impeditivo no que diz respeito à habilitação/participação na presente licitação, não se encontrando em concordata ou estado falimentar, estando ciente da obrigatoriedade de informar ocorrências posteriores. Ressalta, ainda, não estar sofrendo penalidade de declaração de idoneidade no âmbito da administração Federal, Estadual, Municipal ou do Distrito Federal, arcando civil e criminalmente pela presente afirmação.

**DECLARAÇÃO DE SUBMETER-SE A TODAS AS CLÁUSULAS E CONDIÇÕES DO CORRESPONDENTE INSTRUMENTO CONVOCATÓRIO.**

O proponente acima qualificado declara ter conhecimento e aceitar todas as cláusulas do respectivo instrumento convocatório e submeter-se as condições nele estipuladas.

**DECLARAÇÃO DE ENQUADRAMENTO COMO MICROEMPRESA OU EMPRESA DE PEQUENO PORTE OU MICROEMPREENDEDOR INDIVIDUAL**

Declara, sob as penas da Lei, que está enquadrada como microempresa/Empresa de Pequeno Porte/microempreendedor individual, nos termos da Lei Complementar nº132/06, não havendo nenhum dos impedimentos previsto no § 4º do Artigo 5º da LC 132/06.

3º Ofício

*Jose Inacio de Oliveira Filho*  
CRALAB SAUDE

Jose Inacio de Oliveira Filho - ME  
CNPJ: 09.632.818/0001-00

Juazeiro do Norte - CE, 26 de Abril de 2016.

JOSÉ INACIO DE OLIVEIRA FILHO - CNPJ: 09.632.818/0001-00  
RUA SANTA ROSA, 960 - SALESIANOS. CEP: 63.050.206 JUAZEIRO DO NORTE/CE  
Telefone: (88) 3523.4430- Email: cralab@hotmail.com



CV

CARTÓRIO VIANA - 3º OFÍCIO  
Rua São Pedro, 761 - Centro - Juazeiro do Norte/CE - CEP: 63010-010  
Fone: (88) 3511-0929 / 3587-1857  
Belª. Lúcia Maria de Figueiredo Viana - Titular

Reconheço (POR SEMELHANÇA) a firma de: JOSE INACIO DE OLIVEIRA FILHO. DOU FÉ Juazeiro do Norte-Ceará, 26/04/2016.

Belª. Lúcia Maria de Figueiredo Viana  
CARTÓRIO VIANA - 3º OFÍCIO

*José Luiz Alves*  
- ESCRIVENTE -



Certificamos que o ato constitutivo da empresa indicada a seguir encontra-se arquivado nesta Junta Comercial:

nome empresarial: JOSE INACIO DE OLIVEIRA FILHO - ME

NIRE: 23 1 0285380 0

CNPJ: 09.632.818/0001-00

endereço: RUA SANTA ROSA

complemento:

bairro: SALESIANOS

município: JUAZEIRO DO NORTE

situação: REGISTRO ATIVO



número: 960

CEP: 63050-206

UF: CE

Arquivamentos Posteriores:

ato	número	data	descrição
080	23102853800	09/06/2008	INSCRIÇÃO
315	20080450687	09/06/2008	ENQUADRAMENTO DE MICROEMPRESA
223	20090034490	29/01/2009	BALANÇO
223	20100850910	30/09/2010	BALANÇO
223	20111427800	01/04/2011	BALANÇO
021	20111969026	22/08/2011	ALTERACAO DE DADOS (EXCETO NOME EMPRESARIAL)
021	20120095289	01/02/2012	ALTERACAO DE DADOS (EXCETO NOME EMPRESARIAL)
223	20121332268	10/01/2013	BALANÇO
223	20130544272	14/05/2013	BALANÇO
021	20130869317	12/07/2013	ALTERACAO DE DADOS (EXCETO NOME EMPRESARIAL)
023	23900536208	13/12/2013	ABERTURA DE FILIAL NA UF DA SEDE
021	20131501364	17/12/2013	ALTERACAO DE DADOS (EXCETO NOME EMPRESARIAL)
309	20140071261	14/01/2014	REENQUADRAMENTO DE EMPRESA DE PEQUENO PORTE COMO MICROEMPRESA
021	20131501364	17/01/2014	ALTERACAO DE DADOS (EXCETO NOME EMPRESARIAL)
024	20140065911	17/01/2014	ALTERACAO DE FILIAL NA UF DA SEDE
223	20140430148	31/03/2014	BALANÇO
024	20141016507	18/08/2014	ALTERACAO DE FILIAL NA UF DA SEDE
024	20141105496	25/08/2014	ALTERACAO DE FILIAL NA UF DA SEDE

JUAZEIRO DO NORTE - CE, 05 de abril de 2016

**CARTÓRIO AZEVEDO BASTOS** 1º OFÍCIO DE REGISTRO CIVIL DAS PESSOAS NATURAIS E TABELIONATO DE NOTAS - Código CNJ 06.870-0  
 Av. Presidente Epitácio Pessoa, 1145 - Bairro São Edson - Juazeiro do Norte - CE - CEP 63050-500 - www.azevedobastos.net.br - Tel: (33) 3364-5411 - Fax: (33) 3344-6162

**Autenticação Digital**  
 De acordo com os artigos 1º, 3º e 7º inc. V 8º, 41 e 52 da Lei Federal 8.935/1994 e Art. 6º inc. XII da Lei Estadual 8.721/2008 autêntico a presente imagem digitalizada, reprodução fiel do documento apresentado e conferido neste ato. O referido é verdade. Dou fé

**Cód. Autenticação: 28800504161647170296-1; Data: 05/04/2016 16:47:54**

Selo Digital de Fiscalização Tipo Normal C: ADD74010-17PY;  
 Valor Total do Ato: R\$ 3,76  
 Confira os dados do ato em: <https://selodigital.tjpb.jus.br>

Bel. Valber de Miranda Cavalcanti  
 Titular

VANDES MOREIRA  
 RIO-GERAL



16:042203-5

*(Handwritten signature)*



024	20141378638	31/10/2014	ALTERACAO DE FILIAL NA UF DA SEDE
021	20150114206	27/01/2015	ALTERACAO DE DADOS (EXCETO NOME EMPRESARIAL)
021	20150301014	11/03/2015	ALTERACAO DE DADOS (EXCETO NOME EMPRESARIAL)
223	20150398387	09/04/2015	BALANÇO
021	20150890796	30/07/2015	ALTERACAO DE DADOS (EXCETO NOME EMPRESARIAL)
021	20151013942	14/08/2015	ALTERACAO DE DADOS (EXCETO NOME EMPRESARIAL)
021	20160110211	11/02/2016	ALTERACAO DE DADOS (EXCETO NOME EMPRESARIAL)
023	23900592671	11/02/2016	ABERTURA DE FILIAL NA UF DA SEDE
024	20160272580	14/03/2016	ALTERACAO DE FILIAL NA UF DA SEDE
223	20160323428	28/03/2016	BALANÇO

JUAZEIRO DO NORTE - CE, 05 de abril de 2016

*H. Moreira*

HAROLDO FERNANDES MOREIRA  
 SECRETARIO-GERAL

*[Handwritten signature]*



16/042203-5



**CARTÓRIO AZEVEDO BASTOS** 1º OFÍCIO DE REGISTRO CIVIL DAS PESSOAS NATURAIS  
 E TABELIONATO DE NOTAS - Código CHJ 05.870-0  
 Rua Presidente Getúlio Vargas, 115 - Bairro dos Estúdios - JUAZEIRO DO NORTE - CE - CEP 63020-000 - Fone: (85) 3344-2111 - Fax: (85) 3344-2112

**Autenticação Digital**  
 De acordo com os artigos 1º, 3º e 7º inc. V 8º, 41 e 52 da Lei Federal 8.333/1994 e Art. 6º inc. XII da Lei Estadual 8.721/2008 autentico a presente imagem digitalizada, reprodução fiel do documento apresentado e conferido neste ato. O referido é verdade. Dou fé

**Cód. Autenticação: 28800504161647170296-2; Data: 05/04/2016 16:47:54**

Selo Digital de Fiscalização Tipo Normal C: ADD74009-60NB;  
 Valor Total do Ato: R\$ 3,78  
 Confira os dados do ato em: <https://selodigital.tjpb.jus.br>

Bel. Valberdo Miranda Cavalcanti  
 Titular

*[Handwritten signatures and marks]*

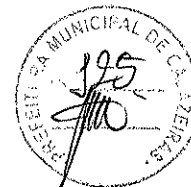

REPÚBLICA FEDERATIVA DO BRASIL  
ESTADO DA PARAÍBA  
CARTÓRIO AZEVEDO BASTOS  
FUNDADO EM 1888  
PRIMEIRO REGISTRO CIVIL DE NASCIMENTO E ÓBITOS E PRIVATIVO DE CASAMENTOS,  
INTERDIÇÕES E TUTELAS DA COMARCA DE JOÃO PESSOA

Av. Epitácio Pessoa, 1145 Bairro dos Estados 58030-00, João Pessoa PB  
Tel.: (83) 3244-5404 / Fax: (83) 3244-5484  
<http://www.azevedobastos.not.br>  
E-mail: [cartorio@azevedobastos.not.br](mailto:cartorio@azevedobastos.not.br)



**CERTIDÃO DE AUTENTICAÇÃO DIGITAL**

O Bel. Válber Azevêdo de Miranda Cavalcanti, Oficial do Primeiro Registro Civil de Nascimentos e Óbitos e Privativo de Casamentos, Interdições e Tutelas com atribuição de autenticar e reconhecer firmas da Comarca de João Pessoa Capital do Estado da Paraíba, em virtude etc...

Certifica com base na Lei 8935/94 - art. 7º - inc. V, que o(s) documento(s) em anexo é reprodução fiel do original que me foi apresentado e neste ato confirmo sua autenticidade através do Código de Controle e Autenticação abaixo.  
O referido é verdade, dou fé.

Este documento foi emitido em 05/04/2016 às 17:43:35 (hora de Brasília).

**CHAVE DIGITAL**

00005b1d734fd94f057f2d69fe6bc05bae042002e231d685b9fca5f6e0da657ffb3001e676d444b596f32f5a789f6385c61f571dbd2fb949d3fe5ae1608dd48b319a834e2e1e390a2b976fdf33e67b04

A chave digital acima, garante que este documento foi gerado para JOSE INACIO DE OLIVEIRA FILHO - ME e emitido através do site do Cartório Azevedo Bastos, de acordo com a Legislação Federal em vigor Art 1º. e 10º. § 1º. da MP 2200/01.

**Esta certidão tem a sua validade até: 05/04/2017 às 16:48:05 (Dia/Mês/Ano)**

Código de Controle da Certidão: 513003

Código de Controle da Autenticação:

**28800504161647170296-1 a 28800504161647170296-2**

A autenticidade desta certidão poderá ser confirmada por qualquer pessoa e a qualquer momento através do site: <http://www.azevedobastos.not.br>

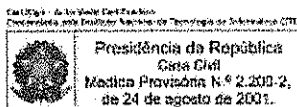

Handwritten signatures and initials on the right side of the document.



**CERTIDÃO SIMPLIFICADA**

Página: 001/001

Certificamos que as informações abaixo constam dos documentos arquivados nesta Junta Comercial e são vigentes na data da sua expedição.

Nome Empresarial JOSE INACIO DE OLIVEIRA FILHO - ME			
Natureza Jurídica: EMPRESÁRIO			
Número de Identificação do Registro de Empresas - NIRE (Sede) 23 1 0285380-0	CNPJ 09.632.818/0001-00	Data de Arquivamento do Ato de inscrição 09/06/2008	Data de Início de Atividade 28/05/2008
Endereço Completo (Logradouro, Nº e Complemento, Bairro/Distrito, Município, UF, CEP) RUA SANTA ROSA, 960, SALESIANOS, JUAZEIRO DO NORTE, CE, 63.050-206			
Objeto COMERCIO ATACADISTA DE INSTRUMENTOS E MATERIAL PARA USO MEDICO, CIRURGICO, HOSPITALAR E DE LABORATORIO; COMÉRCIO VAREJISTA DE ARTIGOS MEDICOS E ORTOPEDICOS; COMÉRCIO VAREJISTA DE PRODUTOS FARMACEUTICOS, SEM MANIPULAÇÃO;  COMÉRCIO VAREJISTA DE EQUIPAMENTOS PARA ESCRITÓRIO; COMÉRCIO VAREJISTA DE ESPECIALIZADO DE ELETRODOMESTICOS E EQUIPAMENTOS DE AUDIO E VIDEO;  COMÉRCIO VAREJISTA DE MOVEIS; COMÉRCIO VAREJISTA ESPECIALIZADO DE EQUIPAMENTOS E SUPRIMENTOS DE INFORMATICA; COMERCIO ATACADISTA DE PORDUTOS ODONTOLOGICOS;  COMERCIO ATACADISTA DE MAQUINAS E EQUIPAMENTOS PARA USO MEDICO, HOSPITALAR PARTES E PEÇAS COMERCIO ATACADISTA DE MEDICAMENTOS E DROGARIAS DE USO HUMANO. COMERCIO VAREJISTA DE MERCADORIAS EM GERAL, COM PREDOMINANCIA DE PRODUTOS ALIMENTICIOS SUPERMERCADOS; COMERCIO ATACADISTA DE PRODUTOS DE HIGIENE, LIMPEZA E CONSERVACAO DOMICILIAR COMERCIO ATACADISTA DE PRODUTOS DE HIGIENE PESSOAL COMERCIO ATACADISTA DE COSMETICOS E PRODUTOS DE PERFUMARIA			
Capital: R\$ 200.000,00 (DUZENTOS MIL REAIS)		Microempresa ou Empresa de Pequeno Porte (Lei nº 123/2006) Microempresa	
Último Arquivamento Data: 28/03/2016 Número: 20160323428		Situação da Empresa REGISTRO ATIVO	
Ato: OUTROS DOCUMENTOS DE INTERESSE DA EMPRESA / EMPRESARIO Evento (s): BALANÇO		Status XXXXXXXXXXXXXXXXXXXXXXXXXXXX	
Filial(ais) nesta Unidade da Federação ou fora dela			
1 - NIRE: 23 9 0053620-8 CNPJ: 09.632.818/0002-82 Endereço Completo (Logradouro, Nº e Complemento, Bairro, Cidade, UF, CEP, Pais) RUA SAO JOSE, 885, CENTRO, JUAZEIRO DO NORTE, CE, 63.010-032, BRASIL			
2 - NIRE: 23 9 0059267-1 CNPJ: 09.632.818/0003-63 Endereço Completo (Logradouro, Nº e Complemento, Bairro, Cidade, UF, CEP, Pais) RUA SAO JOSE, 774 e LETRA A, CENTRO, JUAZEIRO DO NORTE, CE, 63.010-032, BRASIL			
Nome do Empresário JOSE INACIO DE OLIVEIRA FILHO			
Identidade: 171258289,SSP/CE		CPF: 519.631.833-04	
Estado Civil: Casado		Regime de Bens: Comunhão Parcial	

JUAZEIRO DO NORTE - CE, 05 de abril de 2016

16/042202-7

**CARTÓRIO AZEVEDO BASTOS** 1º OFÍCIO DE REGISTRO CIVIL DAS PESSOAS NATURAIS E TABELIONATO DE NOTAS - Código CNJ 06.870-0  
Rua Floriano de Azevedo, 115 - Edifício Brasil - JUAZEIRO DO NORTE - CE - CEP: 63.010-032 - Fone: (85) 3104.1111

**Autenticação Digital**  
De acordo com os artigos 1º, 3º e 7º inc. V 8º, 41 e 52 da Lei Federal 8.935/1994 e Art. 6º Inc. XII da Lei Estadual 8.721/2008 autentico a presente imagem digitalizada, reprodução fiel do documento apresentado e conferido neste ato. O referido é verdade. Dou fé

Cód. Autenticação: 28800504161647300171-1; Data: 05/04/2016 16:48:06

Selo Digital de Fiscalização Tipo Normal C: ADD74011-3N01  
Valor Total do Ato: R\$ 3,78  
Confira os dados do ato em: <https://selodigital.tjpb.jus.br>

Bel. Valberdo Miranda Cavalcanti  
Titular

ERNANDES MOREIRA  
ETARIO-GERAL



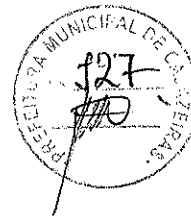

REPÚBLICA FEDERATIVA DO BRASIL  
ESTADO DA PARAÍBA  
CARTÓRIO AZEVEDO BASTOS  
FUNDADO EM 1888  
PRIMEIRO REGISTRO CIVIL DE NASCIMENTO E ÓBITOS E PRIVATIVO DE CASAMENTOS,  
INTERDIÇÕES E TUTELAS DA COMARCA DE JOÃO PESSOA

Av. Epitácio Pessoa, 1145 Bairro dos Estados 58030-00, João Pessoa PB  
Tel.: (83) 3244-5404 / Fax: (83) 3244-5484  
<http://www.azevedobastos.not.br>  
E-mail: [cartorio@azevedobastos.not.br](mailto:cartorio@azevedobastos.not.br)



**CERTIDÃO DE AUTENTICAÇÃO DIGITAL**

O Bel. Válber Azevêdo de Miranda Cavalcanti, Oficial do Primeiro Registro Civil de Nascimentos e Óbitos e Privativo de Casamentos, Interdições e Tutelas com atribuição de autenticar e reconhecer firmas da Comarca de João Pessoa Capital do Estado da Paraíba, em virtude etc...

Certifica com base na Lei 8935/94 - art. 7º - inc. V, que o(s) documento(s) em anexo é reprodução fiel do original que me foi apresentado e neste ato confirmo sua autenticidade através do Código de Controle e Autenticação abaixo.

O referido é verdade, dou fé.

Este documento foi emitido em 05/04/2016 às 17:43:16 (hora de Brasília).

**CHAVE DIGITAL**

00005b1d734fd94f057f2d69fe6bc05bae042002e231d685b9fca5f6e0da657fc9c0e49a700b319963dd23778c  
680890c61f571dbd2fb949d3fe5ae1608dd48badbe99a102b12bbf52ba68028c888f60

A chave digital acima, garante que este documento foi gerado para JOSE INACIO DE OLIVEIRA FILHO - ME e emitido através do site do Cartório Azevedo Bastos, de acordo com a Legislação Federal em vigor Art 1º. e 10º. § 1º. da MP 2200/01.

**Esta certidão tem a sua validade até: 05/04/2017 às 16:48:05 (Dia/Mês/Ano)**

Código de Controle da Certidão: 513004

Código de Controle da Autenticação:

**28800504161647300171-1**

A autenticidade desta certidão poderá ser confirmada por qualquer pessoa e a qualquer momento através do site: <http://www.azevedobastos.not.br>

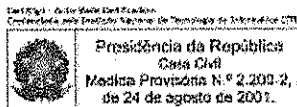

8



Fale conosco  
Simples

Busca

Simple  
Serviços

Sime  
Serviços

Início Voltar

**Consulta Optantes**

Data da consulta: 15/04/2016  
Identificação do Contribuinte

CPF : 09.632.818/0001-00  
Nome Empresarial : JOSE INACIO DE OLIVEIRA FILHO - ME

**Situação Atual**

Situação no Simples Nacional : Optante pelo Simples Nacional desde 01/01/2009

Situação no SIMEI: NÃO optante pelo SIMEI

**Períodos Anteriores**

Optações pelo Simples Nacional em Períodos Anteriores: Não Existem

Optações pelo SIMEI em Períodos Anteriores: Não Existem

**Agendamentos (Simples Nacional)**

Agendamentos no Simples Nacional: Não Existem

**Eventos Futuros (Simples Nacional)**

Eventos Futuros no Simples Nacional: Não Existem

**Eventos Futuros (SIMEI)**

[Política de Privacidade e Condições de Uso](#)



*[Handwritten signature]*

*[Multiple handwritten signatures and initials]*





**biomed**  
DISTRIBUIDORA HOSPITALAR

Av. Pedro Moreno Gondim, 320  
Remédios - CEP: 58900-000  
Cajazeiras - Paraíba  
Fone / Fax: (83) 3531-2145  
E-mail:  
biomedcz@yahoo.Com.br  
MSN: Biomedcz@hotmail.com  
Insc. Estadual: 16.148.270 - 8  
C.N.P.J.: 07.936.090/0001 - 76

PROCESSO ADMINISTRATIVO Nº 160328PP60013  
LICITAÇÃO Nº. 60013/2016  
MODALIDADE: PREGÃO PRESENCIAL  
TIPO: MENOR PREÇO

Órgão Realizador do Certame:  
FUNDO MUNICIPAL DE SAÚDE DE CAJAZEIRAS  
RUA CORONEL JUVENCIO CARNEIRO, 253 - CENTRO - CAJAZEIRAS - PB.  
CEP: 58900-000 - Tel: (083) 3531-4383.

**DECLARAÇÃO**

A empresa Biomed Distribuidora Hospitalar e Laboratorial Nossa Senhora da Conceição Ltda ME, CNPJ: 07.936.090/0001-76, declara, sob as penas da Lei, que até a presente data inexistem fatos impeditivos para sua participação e habilitação no processo licitatório - Pregão Presencial n. 60013/2016 -, ciente da obrigatoriedade de declarar ocorrências posteriores.

**DECLARAÇÃO**

(inciso V do art. 27 da Lei n.º 8.666, de 21 de abril de 1993

A empresa Biomed Distribuidora Hospitalar e Laboratorial Nossa Senhora da Conceição Ltda ME, CNPJ: 07.936.090/0001-76, declara, para fins do disposto no inciso V do art. 27 da Lei n.º 8.666, de 21 de abril de 1993, acrescido pela Lei n.º 9.854, de 27 de abril de 1999, que não emprega menor de dezoito anos em trabalho noturno, perigoso ou insalubre e não emprega menor de dezesseis anos.

Ressalva: emprega menor, a partir de quatorze anos, na condição de aprendiz ( )

Cajazeiras, 27 de abril de 2016

Biomed Distribuidora Hospitalar e Laboratorial Nossa Senhora da Conceição Ltda ME  
CNPJ: 07.936.090/0001-76

**07.936.090/0001-76**  
**BIOMED DISTRIBUIDORA**  
Rua Pedro Moreno Gondim, 320  
Centro CEP 58900-000  
CAJAZEIRAS-PB



**biomed**  
DISTRIBUIDORA HOSPITALAR

Av. Pedro Moreno Gondim, 320  
Remédios - CEP: 58900-000  
Cajazeiras - Paraíba  
Fone / Fax: (83) 3531-2145  
E-mail:  
biomedcz@yahoo.Com.br  
MSN: Biomedcz@hotmail.com  
Insc. Estadual: 16.148.270 - 8  
C.N.P.J.: 07.936.090/0001 - 76

PROCESSO ADMINISTRATIVO Nº 160328PP60013  
LICITAÇÃO Nº. 60013/2016  
MODALIDADE: PREGÃO PRESENCIAL  
TIPO: MENOR PREÇO

Órgão Realizador do Certame:  
FUNDO MUNICIPAL DE SAÚDE DE CAJAZEIRAS  
RUA CORONEL JUVENCIO CARNEIRO, 253 - CENTRO - CAJAZEIRAS - PB.  
CEP: 58900-000 - Tel: (083) 3531-4383.

**DECLARAÇÃO**

A empresa Biomed Distribuidora Hospitalar e Laboratorial Nossa Senhora da Conceição Ltda ME, CNPJ: 07.936.090/0001-76, declara, ter conhecimento e aceitar todas as cláusulas do respectivo instrumento e submeter-se as condições nele estipulados.

**DECLARAÇÃO**

A empresa Biomed Distribuidora Hospitalar e Laboratorial Nossa Senhora da Conceição Ltda ME, CNPJ: 07.936.090/0001-76, declara, em conformidade com dispositivo do Art. 4º, Inciso VII, da Lei 10.520/02, que esta apto a cumprir plenamente todos os requisitos de habilitação exigidos no respectivo instrumento que rege o certame acima indicado.

Cajazeiras, 27 de abril de 2016

Biomed Distribuidora Hospitalar e Laboratorial Nossa Senhora da Conceição Ltda ME  
CNPJ: 07.936.090/0001-76

**07.936.090/0001-76**  
**BIOMED DISTRIBUIDORA**  
Rua Pedro Moreno Gondim, 320  
Centro CEP 58900-000  
CAJAZEIRAS-PB

PROCESSO ADMINISTRATIVO Nº 160328PP60013  
LICITAÇÃO Nº. 60013/2016  
MODALIDADE: PREGÃO PRESENCIAL  
TIPO: MENOR PREÇO

Órgão Realizador do Certame:  
FUNDO MUNICIPAL DE SAÚDE DE CAJAZEIRAS  
RUA CORONEL JUVENCIO CARNEIRO, 253 - CENTRO - CAJAZEIRAS - PB.  
CEP: 58900-000 - Tel: (083) 3531-4383.



**biomed**  
DISTRIBUIDORA HOSPITALAR

Av. Pedro Moreno Gondim, 320  
Remédios - CEP: 58900-000  
Cajazeiras - Paraíba  
Fone / Fax: (83) 3531-2145  
E-mail:  
biomedcz@yahoo.Com.br  
MSN: Biomedcz@hotmail.com  
Insc. Estadual: 16.148.270 - 8  
C.N.P.J.: 07.936.090/0001 - 76

PROCESSO ADMINISTRATIVO Nº 160328PP60013  
LICITAÇÃO Nº. 60013/2016  
MODALIDADE: PREGÃO PRESENCIAL  
TIPO: MENOR PREÇO

Órgão Realizador do Certame:  
FUNDO MUNICIPAL DE SAÚDE DE CAJAZEIRAS  
RUA CORONEL JUVENCIO CARNEIRO, 253 - CENTRO - CAJAZEIRAS - PB.  
CEP: 58900-000 - Tel: (083) 3531-4383.

**DECLARAÇÃO DE ELABORAÇÃO INDEPENDENTE DE PROPOSTA**

A empresa Biomed Distribuidora Hospitalar e Laboratorial Nossa Senhora da Conceição Ltda ME, CNPJ: 07.936.090/0001-76 com sede a Rua Odon Bezerra, 16 - Centro - Cajazeiras PB, como representante devidamente constituído. para fins do Edital do Pregão Presencial nº 60013/2016, declara, sob as penas da lei, em especial o art. 119 do Código Penal Brasileiro, que:

- (a) a proposta anexa foi elaborada de maneira independente Biomed Distribuidora Hospitalar e Laboratorial Nossa Senhora da Conceição Ltda ME, e que o conteúdo da proposta anexa não foi, no todo ou em parte, direta ou indiretamente, informado a, discutido com ou recebido de qualquer outro participante potencial ou de fato do Pregão Presencial 60013/2016, por qualquer meio ou por qualquer pessoa;
- (b) a intenção de apresentar a proposta anexa não foi informada a, discutido com ou recebido de qualquer outro participante potencial ou de fato do Pregão Presencial 60013/2016, por qualquer meio ou por qualquer pessoa;
- (c) não tentou, por qualquer meio ou por qualquer pessoa, influir na decisão de qualquer outro participante potencial ou de fato do Pregão Presencial 60013/2016 quanto a participar ou não da referida licitação;
- (d) o conteúdo da proposta anexa não será, no todo ou em parte, direta ou indiretamente, comunicado a ou discutido com qualquer outro participante potencial ou de fato do Pregão Presencial 60013/2016 antes da adjudicação do objeto da referida licitação;
- (e) o conteúdo da proposta anexa não foi, no todo ou em parte, direta ou indiretamente, informado a, discutido com ou recebido de qualquer integrante da Fundo Municipal de Saude de Cajazeiras antes da abertura oficial das propostas; e
- (f) está plenamente ciente do teor e da extensão desta declaração e que detém plenos poderes e informações para firmá-la.

Cajazeiras, 27 de abril de 2016

Biomed Distribuidora Hospitalar e Laboratorial Nossa Senhora da Conceição Ltda ME

CNPJ: 07.936.090/0001-76

**07.936.090/0001-76**  
**BIOMED DISTRIBUIDORA**  
Rua Pedro Moreno Gondim, 320  
Centro CEP 58900-000  
CAJAZEIRAS-PB



MINISTÉRIO DA FAZENDA  
**Receita Federal**  
Cadastro de Pessoas Físicas



**COMPROVANTE DE INSCRIÇÃO**

Número  
**053.501.734-05**

Nome  
**GEORGE STENIO COURA**

Nascimento  
**01/12/1981**

**VALIDO SOMENTE COM COMPROVANTE DE IDENTIFICAÇÃO**

**CÓDIGO DE CONTROLE**  
**D200.7F13.E6C9.81EA**

A autenticidade deste comprovante deverá  
ser confirmada na Internet, no endereço

**[www.receita.fazenda.gov.br](http://www.receita.fazenda.gov.br)**

Comprovante emitido pela  
Secretaria da Receita Federal do Brasil  
às 14:19:16 do dia 30/11/2015 (hora e data de Brasília)  
dígito verificador: 00



**CARTORIO DE 1º OFÍCIO "DIMAS ANDRIOLA"**  
 A presente fotocópia confere com a original exibida nestas Notas. DOU FE. CAJAZEIRAS - Paraíba, 26/04/2016.

*[Handwritten Signature]*

**RENE MORISIA**  
 Selo Digital de fiscalização Tipo Normal C-ABR05307-EH7Y  
 Confira os dados do ato em <https://selodigital.tpb.jus.br>  
 EMOLUM. R\$: 2,55 FARPEN R\$: 0,25 FEPJ R\$: 0,51

*Renata da R. Morisia*  
**ESCREVENTE**

*[Handwritten signature]*

*[Handwritten mark]*

*[Handwritten signature]*

*[Handwritten mark]*

*[Handwritten signature]*  
*[Handwritten signature]*  
*[Handwritten signature]*



**CERTIDÃO SIMPLIFICADA**

Página: 001/ 001

Certificamos que as informações abaixo constam dos documentos arquivados nesta Junta Comercial e são vigentes na data da sua expedição.

<b>Nome Empresarial</b> BIOMED DISTRIBUIDORA HOSPITALAR E LABORATORIAL NOSSA SENHORA DA CONCEIÇÃO LTDA - ME			
<b>Natureza Jurídica:</b> SOCIEDADE EMPRESÁRIA LIMITADA			
<b>Número de Identificação do Registro de Empresas - NIRE (Sede)</b> 25 2 0044453-1	<b>CNPJ</b> 07.936.090/0001-76	<b>Data de Arquivamento do Ato Constitutivo</b> 04/04/2006	<b>Data de Início de Atividade</b> 04/04/2006
<b>Endereço Completo (Logradouro, Nº e Complemento, Bairro, Cidade, UF, CEP)</b> RUA PEDRO MORENO GONDIM, 320-TERREO, REMEDIO, CAJAZEIRAS, PB, 58.960-000			
<b>Objeto Social</b> Comércio atacadista de instrumentos e materiais para uso médico, cirúrgico, hospitalar e de laboratórios; Comércio atacadista de medicamentos e drogas de uso humano; Comércio atacadista de próteses e artigos de ortopedia; Comércio atacadista de produtos odontológicos; Comércio atacadista de máquinas, aparelhos e equipamentos para uso odontológico-hospitalar; partes e peças; Comércio atacadista de móveis e artigos de colchoaria; Comércio atacadista de equipamentos elétricos de uso pessoal e doméstico			
<b>Capital: R\$</b> 50.000,00 (CINQUENTA MIL REAIS)		<b>Microempresa ou Empresa de Pequeno Porte</b> (Lei nº 123/2006)	<b>Prazo de Duração</b> Indeterminado
<b>Capital Integralizado: R\$</b> 50.000,00 (CINQUENTA MIL REAIS)		Microempresa	
<b>Sócios/Participação no Capital/Espécie de Sócio/Administrador/Término do Mandato</b>			
<b>Nome/CPF ou CNPJ</b>	<b>Participação no capital (R\$)</b>	<b>Espécie de Sócio</b>	<b>Administrador</b>
MARIA FELICIANA VIEIRA DE LACERDA 568.431.864-91	49.500,00	SOCIO	XXXXXXXXXX
ILZA VIEIRA DE LACERDA 992.633-784-87	500,00	SOCIO	XXXXXXXXXX
<b>Último Arquivamento</b> Data: 15/12/2015 Ato: ALTERAÇÃO		<b>Número:</b> 20150396449	<b>Situação</b> REGISTRO ATIVO
<b>Evento (s):</b> ALTERAÇÃO DE DADOS (EXCETO NOME EMPRESARIAL)			<b>Status</b> XXXXXXXXXXXXXXXXXXXX

CAJAZEIRAS - PB, 05 de janeiro de 2016

MARIA DE FATIMA V. VENANCIO  
SECRETÁRIA GERAL

JUNTA COMERCIAL DO ESTADO DA PARAIBA - JUCEP

Certificamos que as informações contidas nesta Certidão constam dos documentos arquivados nesta Junta Comercial e são vigentes na data da sua expedição.

Cajazeiras, 05/01/16

José Bezerra da Souza  
Chefe Regional

Maria de Fatima V. Venancio  
Secretária Geral

**CARTORIO DE 1º OFÍCIO "DIMAS ANDRIOLA".**  
A presente fotocópia confere com a original exibida nestas Notas. DOU FE 26/04/2016 - Paraíba, 26/04/2016.

RENE MOESIA  
Selo Digital de Fiscalização Tipo Normal C-ABR05307-EH7Y  
Confira os dados do ato em: <https://selodigital.tpb.jus.br>  
EMOLUM: R\$: 2,55 FARPEN R\$: 0,25 FEPJ R\$: 0,51

02/01/2016 09:00 Moesia  
ESCREVEMENTE

CONTRATO DE CONSTITUIÇÃO DA SOCIEDADE LIMITADA SOB O NOME EMPRESARIAL DE BIOMED DISTRIBUIDORA HOSPITALAR E LABORATORIAL NOSSA SENHORA DA CONCEIÇÃO LTDA.



MARIA FELICIANA VIEIRA DE LACERDA, brasileira, natural de Cajazeiras – Paraíba, separada judicialmente, nascida em 29.10.1964, Técnica em Enfermagem, portadora da Cédula de Identidade nº 917.144 – SSP-PB e CPF nº 568.431.864-91, residente e domiciliada na Rua Emidio Assis, 130 – Térreo – Jardim Oásis – 58900-000 – Cajazeiras – Paraíba, e

ILZA VIEIRA DE LACERDA, brasileira, natural de São José de Piranhas – Paraíba, casada pelo regime da comunhão de bens, nascida em 29.12.1936, doméstica, portadora da Cédula de Identidade nº 330.227 – SSP-PB e CPF nº 992.633.784-87, residente e domiciliada na Rua Julio Marques do Nascimento, 532 – Térreo – Centro – 58900-000 – Cajazeiras – Paraíba.

Pelo presente instrumento resolvem de comum acordo constituir uma SOCIEDADE LIMITADA sob a égide da Lei nº 10.406, de 10.01.2002, e demais princípios gerais do direito aplicáveis, a qual será regida pelas cláusulas e condições seguintes:

CLÁUSULA PRIMEIRA

A sociedade girará sob o nome empresarial de BIOMED DISTRIBUIDORA HOSPITALAR E LABORATORIAL NOSSA SENHORA DA CONCEIÇÃO LTDA.

CLÁUSULA SEGUNDA

A sociedade será estabelecida na Rua Pedro Moreno Gondim, 320 – Térreo – Remédios – 58900-000 – Cajazeiras – Paraíba.

CLÁUSULA TERCEIRA

A sociedade terá por objeto social as atividades de:

- Comércio atacadista de instrumentos médico-cirúrgicos-hospitalares e laboratoriais e materiais.

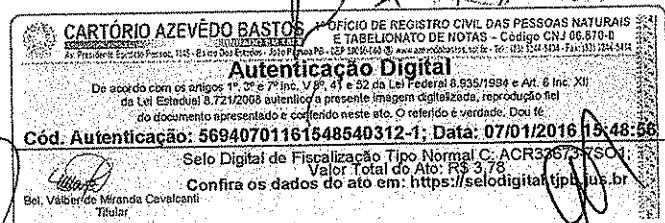

CONTINUAÇÃO DO CONTRATO DE CONSTITUIÇÃO DA SOCIEDADE LIMITADA SOB O NOME EMPRESARIAL DE BIOMED DISTRIBUIDORA HOSPITALAR E LABORATORIAL NOSSA SENHORA DA CONCEIÇÃO LTDA.



CLÁUSULA QUARTA

O capital social será de R\$ 50.000,00 (cinquenta mil reais), dividido em 50.000 (cinquenta mil) cotas, no valor nominal de R\$ 1,00 (um real) cada, integralizado e distribuído entre as sócias da seguinte forma:

MARIA FELICIANA VIEIRA DE LACERDA

- capital social: 49.500 cotas – 99%.....R\$ 49.500,00

ILZA VIEIRA DE LACERDA

- capital social: 500 cotas – 1%.....R\$ 500,00

CLÁUSULA QUINTA

A responsabilidade de cada sócia será restrita ao valor de suas cotas, mas todas respondem solidariamente pela integralização do capital social.

CLÁUSULA SEXTA

O prazo de duração da sociedade será por tempo indeterminado e iniciará suas atividades na data do registro na JUCEP – Junta Comercial do Estado da Paraíba.

CLÁUSULA SÉTIMA

O término do exercício social será no dia 31 de dezembro de cada ano.

CLÁUSULA OITAVA

A sociedade poderá a qualquer tempo criar filiais, agências ou escritórios em qualquer parte do território nacional ou fora dele.

CLÁUSULA NONA

A sociedade poderá participar em outras empresas, subscrevendo ações ou cotas de capital, com o expresse consentimento das sócias.

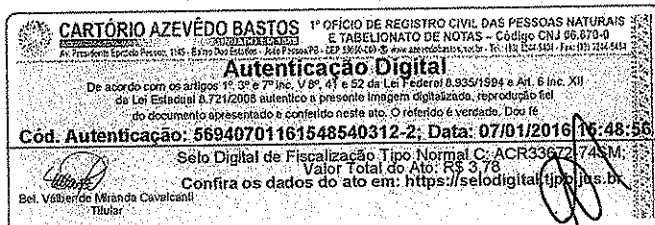



CONTINUAÇÃO DO CONTRATO DE CONSTITUIÇÃO DA SOCIEDADE LIMITADA SOB O NOME EMPRESARIAL DE BIOMED DISTRIBUIDORA HOSPITALAR E LABORATORIAL NOSSA SENHORA DA CONCEIÇÃO LTDA.



#### CLÁUSULA DÉCIMA

ILZA VIEIRA DE LACERDA exercerá o cargo de administradora e fará uso do nome empresarial da sociedade, que assinará exclusivamente para negócios da própria sociedade e que se incumbirá de representá-la ativa e passivamente, judicial e extrajudicialmente.

#### CLÁUSULA DÉCIMA PRIMEIRA

ILZA VIEIRA DE LACERDA assumirá a responsabilidade perante o CNPJ do Ministério da Fazenda.

#### CLÁUSULA DÉCIMA SEGUNDA

ILZA VIEIRA DE LACERDA, pelo exercício do cargo de administradora da sociedade, terá direito a uma retirada mensal de "pró-labore", que será estipulada entre as sócias, de comum acordo e a qualquer tempo, respeitadas as limitações vigentes permitidas pela legislação do Imposto de Renda.

#### CLÁUSULA DÉCIMA TERCEIRA

ILZA VIEIRA DE LACERDA, ao término de cada exercício social, procederá à elaboração do inventário, do balanço patrimonial e do balanço de resultado econômico da sociedade, sendo que os lucros ou prejuízos verificados serão distribuídos ou suportados pelas sócias, na proporção de suas cotas de capital, na forma da lei e das respectivas normas contábeis.

#### CLÁUSULA DÉCIMA QUARTA

ILZA VIEIRA DE LACERDA, nos quatro meses seguintes ao término de cada exercício social, convocará reunião ou assembléia com o objetivo de que as sócias possam tomar as contas da administração e deliberar sobre o balanço patrimonial e do balanço de resultado econômico da sociedade, bem como tratar de quaisquer outros assuntos e matérias constantes da ordem do dia e de interesse da sociedade.

**CARTÓRIO AZEVEDO BASTOS** 1º OFÍCIO DE REGISTRO CIVIL DAS PESSOAS NATURAIS  
E TABELIONATO DE NOTAS - Código: CNJ 06.870-4  
R. Manoel de Barros, 211 - Fátima - CEP 13061-500 - www.azevedobastos.org.br - Tel: (13) 3342-5101 - Fax: (13) 3342-5104

**Autenticação Digital**  
De acordo com os artigos 1º, 3º e 7º inc. V 8º, 41 e 52 da Lei Federal 8.935/1994 e Art. 6º Inc. XII da Lei Estadual 8.721/2008 autentico a presente imagem digitalizada, reprodução fiel do documento apresentado e conferido neste ato. O referido é verdade. Dou fé

**Cód. Autenticação: 56940701161548540312-3; Data: 07/01/2016 15:48:58**

Selo Digital de Fiscalização Tipo Normal C: ACR33671-165K-  
Valor Total do Ato: R\$ 3,76

Confira os dados do ato em: <https://selodigital.tsp.jus.br>

Bel. Valberice Miranda Cavalcanti  
Titular

CONTINUAÇÃO DO CONTRATO DE CONSTITUIÇÃO DA SOCIEDADE LIMITADA SOB O NOME EMPRESARIAL DE BIOMED DISTRIBUIDORA HOSPITALAR E LABORATORIAL NOSSA SENHORA DA CONCEIÇÃO LTDA.



#### CLÁUSULA DÉCIMA QUINTA

ILZA VIEIRA DE LACERDA, até trinta dias antes da reunião ou assembléia, colocará à disposição da sócia não administradora as contas da administração, o balanço patrimonial e o balanço de resultado econômico da sociedade.

#### CLÁUSULA DÉCIMA SEXTA

ILZA VIEIRA DE LACERDA, ao se ausentar da sociedade, por qualquer motivo, poderá constituir, designar e nomear como mandatária, em ato separado, MARIA FELICIANA VIEIRA DE LACERDA para exercer o cargo de administradora da sociedade.

#### CLÁUSULA DÉCIMA SÉTIMA

MARIA FELICIANA VIEIRA DE LACERDA, até que não seja constituída, designada e nomeada como mandatária para exercer o cargo de administradora da sociedade ou esteja proibida por lei especial que a impeça de exercer cargo de administração. ILZA VIEIRA DE LACERDA deve, em ato separado, constituir, designar e nomear mandatário(a) não sócio(a) para exercer o cargo de administrador(a) da sociedade, mediante termo de posse no livro de atas da administração, assinado nos trinta dias seguintes à designação, e providenciar, nos dez dias seguintes ao da investidura do cargo, a averbação da sua nomeação no registro competente, para que o(a) novo(a) administrador(a) possa fazer uso do nome empresarial da sociedade e assinar exclusivamente para negócios da própria sociedade e que se incumbirá de representá-la ativa e passivamente, judicial e extrajudicialmente.

#### CLÁUSULA DÉCIMA OITAVA

MARIA FELICIANA VIEIRA DE LACERDA, até que não seja constituída, designada e nomeada como mandatária para exercer o cargo de administradora e fazer uso do nome empresarial da sociedade, participará apenas como SÓCIA COTISTA.

**CARTÓRIO AZEVEDO BASTOS** 1º OFÍCIO DE REGISTRO CIVIL DAS PESSOAS NATURAIS E TABELionato DE NOTAS - Código CNJ 06.670-0  
R. Vitor de Miranda Cavalcanti, 115 - Bairro dos Estudos - Mãe Passos 70 - CEP 59036-140 - Ave. 22 de Abril, no 19 - 112 - 112 - 1141 - Fone: (51) 3324-3414

**Autenticação Digital**  
De acordo com os artigos 1º, 3º e 7º inc. V 8º, 41 e 52 da Lei Federal 8.935/1994 e Art. 6º inc. XII da Lei Estadual 8.721/2008 autêntico a presente imagem digitalizada, reprodução fiel do documento apresentado e conferido neste ato. O referido é verdadeiro. Dou fé.

**Cód. Autenticação: 56940701161548540312-4; Data: 07/01/2016 15:48:56**

Selo Digital de Fiscalização Tipo Normal C: ACR33670-2273  
Valor Total do Ato: R\$ 3,78  
Confira os dados do ato em: <https://selodigital.tjpb.jus.br>

Bel. Vitor de Miranda Cavalcanti  
Titular

CONTINUAÇÃO DO CONTRATO DE CONSTITUIÇÃO DA SOCIEDADE LIMITADA SOB O NOME EMPRESARIAL DE BIOMED DISTRIBUIDORA HOSPITALAR E LABORATORIAL NOSSA SENHORA DA CONCEIÇÃO LTDA.

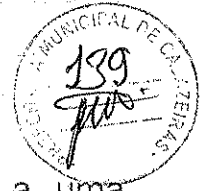

### CLÁUSULA DÉCIMA NONA

MARIA FELICIANA VIEIRA DE LACERDA não terá direito a uma retirada mensal de "pró-labore", salvo ulterior decisão societária.

### CLÁUSULA VIGÉSIMA

MARIA FELICIANA VIEIRA DE LACERDA poderá convocar reunião ou assembléia, quando a administradora retardar a convocação por mais de sessenta dias do prazo previsto neste instrumento, com o objetivo de tomar as contas da administração; examinar os documentos, os livros fiscais e contábeis; modificar o contrato social e tratar de quaisquer outros assuntos e matérias constantes da ordem do dia e de interesse da sociedade.

### CLÁUSULA VIGÉSIMA PRIMEIRA

As sócias poderão participar em outras empresas, subscrevendo ações ou cotas de capital.

### CLÁUSULA VIGÉSIMA SEGUNDA

As sócias só poderão vender, ceder ou transferir as suas cotas de capital entre si e/ou a terceiros, total ou parcialmente, com o expresse consentimento unânime do quadro societário, dando o direito de preferência a sócia que permanecer na sociedade, sendo-lhes asseguradas tal preferência em igualdade, condições e preços.

### CLÁUSULA VIGÉSIMA TERCEIRA

Em caso de falecimento de qualquer uma das sócias, o(s) herdeiro(s) da sócia falecida, legalmente declarado(s) e reconhecido(s), só poderá(ão) ingressar na sociedade com o expresse consentimento da sócia remanescente.

**CARTÓRIO AZEVEDO BASTOS** 1º OFÍCIO DE REGISTRO CIVIL DAS PESSOAS NATURAIS E TABELIONATO DE NOTAS - Código CNJ 06.670-0  
Rua: ...  
Cód. Autenticação: 56940701161548540312-5; Data: 07/01/2016 15:48:58  
Selo Digital de Fiscalização Tipo Normal C: ACR33669-NPNN  
Valor Total do Ato: R\$ 3,78  
Confira os dados do ato em: <https://selodigital.tjpb.jus.br>  
Bel. Vêber de Miranda Cavalcanti  
Titular

CONTINUAÇÃO DO CONTRATO DE CONSTITUIÇÃO DA SOCIEDADE LIMITADA SOB O NOME EMPRESARIAL DE BIOMED DISTRIBUIDORA HOSPITALAR E LABORATORIAL NOSSA SENHORA DA CONCEIÇÃO LTDA.



CLÁUSULA VIGÉSIMA QUARTA

Em caso de falecimento, retirada, insolvência, inabilitação ou declaração de interdição de qualquer uma das sócias, a sociedade não será dissolvida ou extinta, cabendo a sócia remanescente admitir novo(a) sócio(a) para a continuidade da sociedade e determinar, no ato em que ocorrer um dos casos, o levantamento de um balanço especial para que o(s) herdeiro(s) da sócia falecida e/ou da sócia declarada afastada receba(m) os seus haveres apurados até o balanço especial.

§ 1º - A sócia remanescente terá que pagar ao(s) herdeiro(s) da sócia falecida ou da sócia que está saindo, o valor que tiver direito em razão do resultado líquido do balanço patrimonial e contábil, a ser realizado extraordinariamente por ocasião do fato.

§ 2º - Os haveres da sócia falecida ou da sócia que se retira da sociedade, apurados mediante o resultado líquido do balanço patrimonial e contábil, a ser realizado extraordinariamente por ocasião do fato, terá como termo inicial o último balanço aprovado pela sócia falecida ou da que está saindo e como termo final a data do respectivo falecimento ou da saída, conforme o caso.

§ 3º - As condições, formas e prazos para pagamentos dos haveres a sócia que se retira da sociedade ou ao(s) herdeiro(s) da sócia falecida, a que tiver direito em razão do resultado líquido do balanço patrimonial e contábil, a ser realizado extraordinariamente, será estipulada e decidida pela sócia remanescente, em reunião ou assembléia convocada para tal fim.

§ 4º - O(s) herdeiro(s) da sócia falecida que já integra(m) o quadro societário, poderá(ão) optar por receber os seus haveres em cotas de capital da sociedade, quando haverá a integralização das citadas cotas.

§ 5º - O rateio/distribuição das cotas de capital de que trata o § 4º será efetuada de acordo com a proporcionalidade dos direitos e cotas que cada sócia detiver no momento do citado rateio/distribuição.

<b>CARTÓRIO AZEVEDO BASTOS</b>	1º OFÍCIO DE REGISTRO CIVIL DAS PESSOAS NATURAIS E TABELIONATO DE NOTAS - Código CNJ 05.870-0
<small>Av. Presidente Epitácio Pessoa, 111 - Edifício do Estácio - Jd. Pôrto Alegre - CEP 51020-100 - Recife/PE - Tel: (51) 3241-1111 - Fax: (51) 3241-2454</small>	
<b>Autenticação Digital</b>	
<small>De acordo com os artigos 1º, 3º e 7º inc. V 8º, 41 e 52 da Lei Federal 8.933/1994 e Art. 6º Inc. XII da Lei Estadual 5.721/2008 autêntico a presente imagem digitalizada, reprodução fiel do documento apresentado e conferido neste ato. O referido é verdade. Dou fé</small>	
<b>Cód. Autenticação: 56940701161548540312-6; Data: 07/01/2016 15:48:56</b>	
Seio Digital de Fiscalização Tipo Normal C: ACR33668-KN2D. Valor Total do Ato: R\$ 3,78	
Confira os dados do ato em: <a href="https://selodigital.tjpb.jus.br">https://selodigital.tjpb.jus.br</a>	
<small>Bel. Valder de Miranda Cavalcanti</small>	<small>Titular</small>

CONTINUAÇÃO DO CONTRATO DE CONSTITUIÇÃO DA SOCIEDADE LIMITADA SOB O NOME EMPRESARIAL DE BIOMED DISTRIBUIDORA HOSPITALAR E LABORATORIAL NOSSA SENHORA DA CONCEIÇÃO LTDA.



### CLÁUSULA VIGÉSIMA QUINTA

É expressamente vedada as sócias, bem como a qualquer mandatário(a) ou procurador(a), ainda que devidamente constituído(a), o uso do nome empresarial em assuntos alheios e operações estranhas ao objeto social, tais como, fiança, aval, endosso, aceite, abono e de todo e qualquer título de favor.

### CLÁUSULA VIGÉSIMA SEXTA

As deliberações das sócias serão tomadas em reunião ou em assembléia, tornando-as dispensáveis quando todas as sócias decidirem, por escrito, sobre a matéria que seria objeto delas.

### CLÁUSULA VIGÉSIMA SÉTIMA

As sócias declaram, sob as penas da lei, de que não estão impedidas, pôr lei especial, e nem condenadas ou encontrar-se sob efeitos da condenação, a pena que vede, ainda que temporariamente, o acesso a cargos públicos, ou pôr crime falimentar, de prevaricação, peita ou suborno, concussão, peculato, ou contra a economia popular, contra o sistema financeiro nacional, contra as normas de defesa da concorrência, contra as relações de consumo, a fé pública ou a propriedade e de qualquer outro tipo de impedimento legal que as condenem de exercerem atividades mercantis.

### CLÁUSULA VIGÉSIMA OITAVA

As divergências das sócias ou de seu(s) herdeiro(s) quando não resolvidas amigavelmente serão decididas por meio de arbitragem, de conformidade com as regras da Lei nº 9.307, de 23.09.1996.

### CLÁUSULA VIGÉSIMA NONA

Os casos omissos no presente instrumento serão regidos pelas disposições constantes na Lei nº 10.406, de 10.01.2002, e demais princípios gerais do direito aplicáveis.

**CARTÓRIO AZEVEDO BASTOS** 1º OFÍCIO DE REGISTRO CIVIL DAS PESSOAS NATURAIS E TABELJONATO DE NOTAS - Código CNJ 06.070-0  
Av. Presidente Epitácio Pessoa, 1145 - Bairro Dos Estúdios - Joo Pessoa/PB - CEP 51020-400 www.azevedobastos.com.br - Tel: (35) 3242-5001 Fax: (35) 3242-5414

**Autenticação Digital**  
De acordo com os artigos 1º, 25 e 7º Inc. V.8º, 41 e 52 da Lei Federal 8.936/1994 e Art. 6º Inc. XII da Lei Estadual 8.721/2008 autenticado a presente imagem digitalizada, reproduzido fiel do documento apresentado e conferido neste ato. O referido é verdade. Dou fé.

**Cód. Autenticação: 56940701161548540312-7; Data: 07/01/2019 15:48:56**

Selo Digital de Fiscalização Tipo Normal C. ACR3367-EQ64  
Valor Total do Ato: R\$ 3,78  
Confira os dados do ato em: <https://selodigital.tjpb.jus.br>

Bel. Valber de Miranda Cavalcanti  
Titular

CONTINUAÇÃO DO CONTRATO DE CONSTITUIÇÃO DA  
SOCIEDADE LIMITADA SOB O NOME EMPRESARIAL DE  
BIOMED DISTRIBUIDORA HOSPITALAR E LABORATORIAL NOSSA  
SENHORA DA CONCEIÇÃO LTDA.



CLÁUSULA TRIGÉSIMA

Fica eleito o Foro desta Comarca para qualquer ação fundada no presente instrumento, renunciando-se a qualquer outro pôr muito especial que seja.

E por estarem em perfeito acordo, assinam o presente instrumento em 03 (três) vias, de igual forma e teor, para que produza os seus efeitos legais e jurídicos.

Cajazeiras(PB), 28 de março de 2006

*M<sup>ra</sup> Feliciano Vieira de Lacerda*  
Maria Feliciano Vieira de Lacerda

*Ilza Vieira de Lacerda*  
Ilza Vieira de Lacerda

**CARTÓRIO AZEVEDO BASTOS** 1º OFÍCIO DE REGISTRO CIVIL DAS PESSOAS NATURAIS  
E TABELIONATO DE NOTAS - Código CNJ 05.070-0  
Av. Presidente Salgado Filho, 1148 - Edifício São Estêvão - 57015-000 - Cajazeiras - PB. Fone: (33) 3341-5001 - Fax: (33) 3341-5002

**Autenticação Digital**  
De acordo com os artigos 1º, 3º e 7º inc. V 8º, 41 e 92 da Lei Federal 8.935/1994 e Art. 6º inc. XII da Lei Estadual 5.721/2008 autentico a presente imagem digitalizada, reproduzida fielmente do documento apresentado e conferido neste ato. O referido é verdade. Dou fé.

**Cód. Autenticação: 56940701161548540312-8; Data: 07/01/2016 15:48:56**

Selo Digital de Fiscalização Tipo Normal C: ACR33666-C-INT  
Valor Total do Ato: R\$ 3,78  
Confira os dados do ato em: <https://selodigital.tjpb.jus.br>

Bel. Valder de Miranda Cavalcanti  
Tribunal

(1) ALTERAÇÃO CONTRATUAL DA SOCIEDADE LIMITADA SOB O NOME EMPRESARIAL DE BIOMED DISTRIBUIDORA HOSPITALAR E LABORATORIAL NOSSA SENHORA DA CONCEIÇÃO LTDA.



MARIA FELICIANA VIEIRA DE LACERDA, brasileira, natural de Cajazeiras – Paraíba, separada judicialmente, nascida em 29.10.1964, empresária, portadora da Cédula de Identidade nº 917.144 – SSP-PB e CPF nº 568.431.864-91, residente e domiciliada na Rua Emídio Assis, 130 – Térreo – Jardim Oásis – 58900-000 – Cajazeiras – Paraíba, e

ILZA VIEIRA DE LACERDA, brasileira, natural de São José de Piranhas – Paraíba, casada pelo regime da comunhão de bens, nascida em 29.12.1936, doméstica, portadora da Cédula de Identidade nº 330.227 – SSP-PB e CPF nº 992.633.784-87, residente e domiciliada na Rua Julio Marques do Nascimento, 532 – Térreo – Centro – 58900-000 – Cajazeiras – Paraíba.

Únicos sócios componentes da SOCIEDADE LIMITADA sob o nome empresarial de BIOMED DISTRIBUIDORA HOSPITALAR E LABORATORIAL NOSSA SENHORA DA CONCEIÇÃO LTDA, estabelecida na Rua Pedro Moreno Gondim, 320 – Térreo – Remédios – 58900-000 – Cajazeiras – Paraíba, registrada na Junta Comercial do Estado da Paraíba – JUCEP sob o NIRE sob nº 25200444531 e inscrita no Cadastro Nacional da Pessoa Jurídica do Ministério da Fazenda – CNPJ sob nº 07.936.090/0001-76, pelo presente instrumento, resolvem de comum acordo alterar, consolidar e dar nova redação ao contrato social da empresa, sob a égide da Lei nº 10.406, de 10.01.2002, e demais princípios gerais do direito aplicáveis, a qual será regida pelas cláusulas e condições seguintes:

CLÁUSULA PRIMEIRA.

A sociedade continua com o mesmo objeto social, sendo ajustado na nova Classificação Nacional de Atividades Econômicas – CNAE para as atividades de:

1. Comércio atacadista de instrumentos e materiais para uso médico, cirúrgico, hospitalar e de laboratórios;
2. Comércio atacadista de medicamentos e drogas de uso humano;
3. Comércio atacadista de próteses e artigos de ortopedia;
4. Comércio atacadista de produtos odontológicos;
5. Comércio atacadista de máquinas, aparelhos e equipamentos para uso odonto-médico-hospitalar, partes

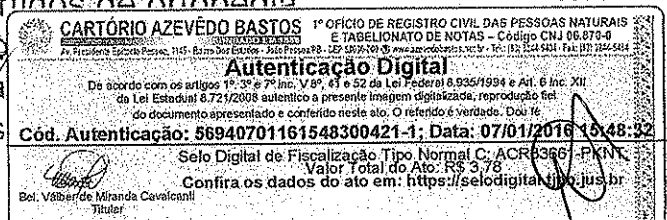

ma Feliciano de Lacerda

CONTINUAÇÃO DA PRIMEIRA (1) ALTERAÇÃO CONTRATUAL DA SOCIEDADE LIMITADA SOB O NOME EMPRESARIAL DE BIOMED DISTRIBUIDORA HOSPITALAR E LABORATORIAL NOSSA SENHORA DA CONCEIÇÃO LTDA.



### CLÁUSULA SEGUNDA

Todas as demais cláusulas e condições estabelecidas no contrato de constituição, não alcançadas pelo presente instrumento, permanecem em pleno vigor.

### CLÁUSULA TERCEIRA

Fica eleito o Foro desta Comarca para qualquer ação fundada no presente instrumento, renunciando-se a qualquer outro pôr muito especial que seja.

E por estarem em perfeito acordo, assinam o presente instrumento em 03 (três) vias, de igual forma e teor, para que produza os seus efeitos legais e jurídicos.

Cajazeiras(PB), 04 de abril de 2007

*M<sup>te</sup> Feliciano Vieira de Lacerda*

Maria Feliciano Vieira de Lacerda

*Ilza Vieira de Lacerda*  
Ilza Vieira de Lacerda

*M<sup>te</sup>*  
*[Signature]*  
*[Signature]*  
*[Signature]*

*[Signature]*

JUNTA COMERCIAL DO ESTADO DA PARAÍBA  
CARTÓRIO AZEVEDO BASTOS 1º OFÍCIO DE REGISTRO CIVIL DAS PESSOAS NATURAIS E TABELIONATO DE NOTAS - Código CNJ 06.670-4  
Rua Francisco Espírito Santo, 114 - Centro - Cajazeiras - PB - CEP: 57000-000 - Fone: (33) 324-5114 Fax: (33) 324-5114

**Autenticação Digital**  
De acordo com os artigos 1º, 3º e 7º inc. V 8º, 41 e 52 da Lei Federal 8.935/1994 e Art. 6º Inc. XII da Lei Estadual 8.724/2008 autentico a presente imagem digitalizada, reprodução fiel do documento apresentado e conferido neste ato. O referido é verdade. Dou fé

**Cód. Autenticação: 56940701161548300421-2; Data: 07/01/2016 15:48:32**

Selo Digital de Fiscalização Tipo Normal C: ACR33660-P304  
Valor Total do Ato: R\$ 3,78  
Confira os dados do ato em: <https://selodigital.tjpb.jus.br>

Bel. Valber de Miranda Cavalcanti  
Tilular





**SEGUNDA (2) ALTERAÇÃO CONTRATUAL DA SOCIEDADE LIMITADA SOB O NOME EMPRESARIAL DE BIOMED DISTRIBUIDORA HOSPITALAR E LABORATORIAL NOSSA SENHORA DA CONCEIÇÃO LTDA - ME.**

**IDENTIFICAÇÃO DAS PARTES**

MARIA FELICIANA VIEIRA DE LACERDA, brasileira, natural de Cajazeiras - Paraíba, nascida em 29.10.1964, filha de Conrado José de Lacerda e Ilza Vieira de Lacerda, separada judicialmente, empresária, portadora da Cédula de Identidade nº 917.144 - SSP-PB e do CPF nº 568.431.864-91, residente e domiciliada na Rua Emídio Assis, 130 - Térreo - Jardim Oásis - 58900-000 - Cajazeiras - Paraíba.

ILZA VIEIRA DE LACERDA, brasileira, natural de São José de Piranhas - Paraíba, nascida em 29.12.1936, filha de João Vieira da Silva e Ana Francisca de Jesus, casada pelo regime da comunhão de bens, empresária, portadora da Cédula de Identidade nº 330.227 - SSP-PB e CPF nº 992.633.784-87, residente e domiciliada na Rua Julio Marques do Nascimento, 532 - Térreo - Centro - 58900-000 - Cajazeiras - Paraíba.

**OBJETIVO DAS PARTES**

Pelo presente instrumento, as partes qualificadas acima, resolvem de comum acordo alterar o contrato de constituição da sociedade limitada sob o nome empresarial de BIOMED DISTRIBUIDORA HOSPITALAR E LABORATORIAL NOSSA SENHORA DA CONCEIÇÃO LTDA - ME, estabelecida na Rua Pedro Moreno Gondim, 320 - Térreo - Remédios - 58900-000 - Cajazeiras - Paraíba, registrada na Junta Comercial do Estado da Paraíba - JUCEP sob o NIRE 25200444531 e na Receita Federal do Brasil - RFB sob o CNPJ nº 07.936.090/0001-76, mediante as cláusulas e condições seguintes:

**CLÁUSULA PRIMEIRA**

A sociedade continua com o mesmo objeto social e com as mesmas atividades principal e secundárias, sendo que a atividade secundária será complementada e ajustada de acordo com a Classificação Nacional de Atividades Econômicas - CNAE, a saber:

- **Atividade principal:**
  - 1) Comércio atacadista de instrumentos e materiais para uso médico, cirúrgico, hospitalar e de laboratórios.
- **Atividades secundárias:**
  - 2) Comércio atacadista de medicamentos e drogas de uso humano;
  - 3) Comércio atacadista de próteses e artigos de ortopedia;
  - 4) Comércio atacadista de produtos odontológicos;
  - 5) Comércio atacadista de máquinas, aparelhos e equipamentos para uso odonto-médico-hospitalar, partes e peças;
  - 6) Comércio atacadista de móveis e artigos de colchoaria;
  - 7) Comércio atacadista de equipamentos elétricos de uso pessoal e doméstico.

*Handwritten signatures and initials.*



*Handwritten signature: Maria Feliciano de Lacerda*



*Handwritten signature: Ilza Vieira de Lacerda*

JUNTA COMERCIAL DO ESTADO DA PARAÍBA - SEDE



CERTIFICO O REGISTRO  
PROTOCOLO: 150396449  
PB150396449. NIRE: 25  
BIOMED DISTRIBUIDORA  
DA CONCEIÇÃO LTDA

Maria de Fátima V  
SECRETARI  
JOÃO PESSOA,

A validade deste documento, se impresso, fica sujeito a comp Informando seus respectivos c

**CARTÓRIO AZEVEDO BASTOS** 1º OFÍCIO DE REGISTRO CIVIL DAS PESSOAS NATURAIS E TABELIONATO DE NOTAS - Código CNJ 06.970-9

**Autenticação Digital**

De acordo com os artigos 1º, 3º e 7º inc. V, P, 4º e 5º da Lei Federal 8.935/1994 e Art. 6º Inc. XII da Lei Estadual 8.721/2008 autentico a presente imagem digitalizada, reprodução fiel do documento apresentado e conferido neste ato. O referido é verdade. Dou fé

Cód. Autenticação: 56940701161548410968-1; Data: 07/01/2016 15:48:44

Selo Digital de Fiscalização Tipo Normal C: ACR33684-S21P  
Valor Total do Ato: R\$ 9,78  
Confira os dados do ato em: <https://selodigital.tjpb.jus.br>

Bel. Valberdo Miranda Cavalcanti  
Titular

*Handwritten signature and initials.*

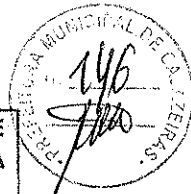

SEGUNDA (2) ALTERAÇÃO CONTRATUAL DA SOCIEDADE LIMITADA SOB O NOME EMPRESARIAL DE BIOMED DISTRIBUIDORA HOSPITALAR E LABORATORIAL NOSSA SENHORA DA CONCEIÇÃO LTDA - ME.

CLÁUSULA SEGUNDA

As cláusulas e condições estabelecidas no contrato de constituição e na alteração contratual anterior da sociedade, não alcançadas pelo presente instrumento, permanecem em pleno vigor.

CLÁUSULA TERCEIRA

Os casos omissos no contrato de constituição e nas alterações contratuais da sociedade serão regidos pelas disposições da Lei nº 10.406, de 10.01.2002, e nos princípios gerais do direito.

CLÁUSULA QUARTA

Fica eleito o Foro desta Comarca para qualquer ação fundada no presente instrumento, renunciando-se a qualquer outro pôr muito especial que seja.

E por estarem em perfeito acordo, assinam o presente instrumento para que produza os seus efeitos legais e jurídicos.

Cajazeiras(PB), 03 de dezembro de 2015

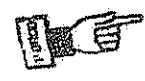

*Maria Feliciano Vieira de Lacerda*  
Maria Feliciano Vieira de Lacerda



*Ilza Vieira de Lacerda*  
Ilza Vieira de Lacerda

*[Handwritten signature]*

**CARTORIO DE 1º OFÍCIO "DIMAS ANDRIOLA"**  
 Reconheço (POR AUTENTICIDADE) a firma de **ILZA VIEIRA DE LACERDA**, em test. *[Handwritten]* da verdade. Dou fé. CAJAZEIRAS - Paraíba, 07/12/2015.

**RENE MOREIRA**  
 Selo Digital de Realização Tipo Normal B-ACM56058-20QW  
 Confira os dados do ato em <https://selodigital.tpb.jus.br>  
 EMOLUM. R\$: 7,00 FARPEM R\$: 0,23 FEPJ R\$: 0,23

**CARTORIO DE 1º OFÍCIO "DIMAS ANDRIOLA"**  
 Reconheço (POR AUTENTICIDADE) a firma de **MARIA FELICIANA VIEIRA DE LACERDA**, em test. *[Handwritten]* da verdade. Dou fé. CAJAZEIRAS - Paraíba, 07/12/2015.

**RENE MOREIRA**  
 Selo Digital de Realização Tipo Normal B-ACM56058-2TUE  
 Confira os dados do ato em <https://selodigital.tpb.jus.br>  
 EMOLUM. R\$: 310,00 FARPEM R\$: 9,20 FEPJ R\$: 9,00

2

JUNTA COMERCIAL DO ESTADO DA PARAÍBA - SEDE

CERTIFICO O REGISTRO EM 15/12/2015 17:00 SOB Nº 20150396449 PROTOCOLO: 150396449 DE BIOMED DISTRIBUIDORA HOS CONCEIÇÃO LTDA

Maria de Fátima Vent SECRETÁRIA G JOÃO PESSOA, 15

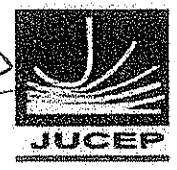

**CARTORIO AZEVEDO BASTOS** 1º OFÍCIO DE REGISTRO CIVIL DAS PESSOAS NATURAIS E TABELionato DE NOTAS - Código CNJ 05.870-6  
 Autenticação Digital  
 De acordo com os artigos 1º, 3º e 7º inc. V 8º, 41 e 52 da Lei Federal 8.936/1994 e Art. 6º inc. XII da Lei Estadual 8.721/2008 autentico a presente imagem digitalizada, reprodução fiel do documento apresentado e conferido neste ato. O referido é verdade. Dou fé.  
**Cód. Autenticação: 56940701161548410968-3; Data: 07/01/2016 15:48:24**  
 Selo Digital de Fiscalização Tipo Normal C: ACR33662-PO99  
 Valor Total do Ato: R\$ 3,78  
 Confira os dados do ato em: <https://selodigital.tpb.jus.br>  
 Bot. Valério de Miranda Cavalcanti Titular

A validade deste documento, se impresso, fica sujeita à con Informando seus respectivos



*[Handwritten signature]*

**CARTORIO DE 1º OFICIO "DIMAS ANDRIOLA"**  
 Reconhecimento (POR AUTENTICIDADE) e Firma de: **ILZA VIRIRA DE LACERDA**, Em test. *[Handwritten]* da verdade. DOU PE. CAJAZEIRAS - Paraíba, 07/12/2016.

**RENÉ MOÉSIA**  
 Selo Digital de Fiscalização Tipo Normal B-ACR3009-0TUE  
 Confira os dados do ato em <https://selodigital.tpb.jus.br>  
 EMOLUM. R\$: 7,88 FARPEN R\$: 0,23 FEPJ R\$: 0,23

*Renalita da R. Moésia*  
**ESCREVENTE**

**CARTORIO DE 1º OFICIO "DIMAS ANDRIOLA"**  
 Reconhecimento (POR AUTENTICIDADE) e Firma de: **MARIA FELICIANA VIRIRA DE LACERDA**, Em test. *[Handwritten]* da verdade. DOU PE. CAJAZEIRAS - Paraíba, 07/12/2016.

**RENÉ MOÉSIA**  
 Selo Digital de Fiscalização Tipo Normal B-ACR3009-0TUE  
 Confira os dados do ato em <https://selodigital.tpb.jus.br>  
 EMOLUM. R\$: 310,00 FARPEN R\$: 6,20 FEPJ R\$: 6,30

*Renalita da R. Moésia*  
**ESCREVENTE**

**CARTÓRIO DIMAS ANDRIOLA**  
**1º OFÍCIO**

**René Moésia - TABELIÃO**  
**Robelita da Rocha Alvas Moésia**  
**TABELIÃ SUBSTITUTA**  
**Renalita da Rocha Moésia - ESCRIVENTE**  
 CNPJ 09.318.593/0001-03

*[Handwritten signature]*

*[Handwritten signatures]*

JUNTA COMERCIAL DO ESTADO DA PARAIBA - SEDE



CERTIFICO O REGISTRO  
 PROTOCOLO: 150396449  
 EB150396449 NIRE: 28  
 BIOMED DISTRIBUIDORA  
 DA CONCEIÇÃO LTDA

Maria de Fátima  
 SECRETARIA  
 JOÃO PESSOA

A validade deste documento, se impresso, fica sujeito à confirmação informando seus respectivos

**CARTÓRIO AZEVEDO BASTOS** 1º OFÍCIO DE REGISTRO CIVIL DAS PESSOAS NATURAIS E TABELIONATO DE NOTAS - Código CNJ 05.670-0

**Autenticação Digital**  
 De acordo com os artigos 1º, 3º e 7º inc. V 8º, 41 e 52 da Lei Federal 8.935/1994 e Art. 6 Inc. XII da Lei Estadual 8.721/2008 autentico a presente imagem digitalizada, reprodução fiel do documento apresentado e conferido neste ato. O referido é verdade. Dou fé

**Cód. Autenticação: 56940701161548410968-2; Data: 07/01/2016 15:48:44**

Selo Digital de Fiscalização Tipo Normal C-ACR33663-C7MD  
 Valor Total do Ato: R\$ 3,78  
 Confira os dados do ato em: <https://selodigital.tpb.jus.br>

*[Handwritten signature]*  
 Bet. Valber de Mrenda Cavalcanti  
 Titular



REPÚBLICA FEDERATIVA DO BRASIL  
ESTADO DA PARAÍBA  
CARTÓRIO AZEVEDO BASTOS  
FUNDADO EM 1888  
PRIMEIRO REGISTRO CIVIL DE NASCIMENTO E ÓBITOS E PRIVATIVO DE CASAMENTOS,  
INTERDIÇÕES E TUTELAS DA COMARCA DE JOÃO PESSOA

Av. Epitácio Pessoa, 1145 Bairro dos Estados 58030-00, João Pessoa PB  
Tel.: (83) 3244-5404 / Fax: (83) 3244-5484  
<http://www.azevedobastos.not.br>  
E-mail: [cartorio@azevedobastos.not.br](mailto:cartorio@azevedobastos.not.br)



**CERTIDÃO DE AUTENTICAÇÃO DIGITAL**

O Bel. Válber Azevêdo de Miranda Cavalcanti, Oficial do Primeiro Registro Civil de Nascimentos e Óbitos e Privativo de Casamentos, Interdições e Tutelas com atribuição de autenticar e reconhecer firmas da Comarca de João Pessoa Capital do Estado da Paraíba, em virtude etc...

Certifica com base na Lei 8935/94 - art. 7º - inc. V, que o(s) documento(s) em anexo é reprodução fiel do original que me foi apresentado e neste ato confirmo sua autenticidade através do Código de Controle e Autenticação abaixo.  
O referido é verdade, dou fé.

Este documento foi emitido em 26/04/2016 às 13:59:14 (hora de Brasília).

**CHAVE DIGITAL**

00005b1d734fd94f057f2d69fe6bc05b7e7d11e0bcf2fcd503c69f4f623e0f675e310e199b5630a672461eea5d2  
213cbb0d6951563a26ffeb2405a9653b3b422db20466278eab9e41620f1f12eae2d9b

A chave digital acima, garante que este documento foi gerado para BIOMED DISTRIBUIDORA HOSPITALAR E LABORATORIAL NOSSA SENHORA DA CONCEICAO LTDA - ME e emitido através do site do Cartório Azevedo Bastos, de acordo com a Legislação Federal em vigor Art 1º. e 10º. § 1º. da MP 2200/01.

**Esta certidão tem a sua validade até: 09/01/2017 às 02:57:50 (Dia/Mês/Ano)**

Código de Controle da Certidão: 471596

Código de Controle da Autenticação:

A autenticidade desta certidão poderá ser confirmada por qualquer pessoa e a qualquer momento através do site: <http://www.azevedobastos.not.br>

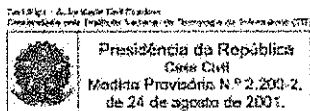



REPÚBLICA FEDERATIVA DO BRASIL  
ESTADO DA PARAÍBA  
CARTÓRIO AZEVEDO BASTOS  
FUNDADO EM 1888  
PRIMEIRO REGISTRO CIVIL DE NASCIMENTO E ÓBITOS E PRIVATIVO DE CASAMENTOS,  
INTERDIÇÕES E TUTELAS DA COMARCA DE JOÃO PESSOA

Av. Epitácio Pessoa, 1145 Bairro dos Estados 58030-00, João Pessoa PB  
Tel.: (83) 3244-5404 / Fax: (83) 3244-5484  
<http://www.azevedobastos.not.br>  
E-mail: [cartorio@azevedobastos.not.br](mailto:cartorio@azevedobastos.not.br)

56940701161549170593-1 a 56940701161549170593-2

*[Handwritten signatures and scribbles]*

A autenticidade desta certidão poderá ser confirmada por qualquer pessoa e a qualquer momento através do site: <http://www.azevedobastos.not.br>

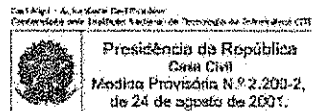



REPÚBLICA FEDERATIVA DO BRASIL  
ESTADO DA PARAÍBA  
CARTÓRIO AZEVEDO BASTOS  
FUNDADO EM 1888  
PRIMEIRO REGISTRO CIVIL DE NASCIMENTO E ÓBITOS E PRIVATIVO DE CASAMENTOS,  
INTERDIÇÕES E TUTELAS DA COMARCA DE JOÃO PESSOA

Av. Epitácio Pessoa, 1145 Bairro dos Estados 58030-00, João Pessoa PB  
Tel.: (83) 3244-5404 / Fax: (83) 3244-5484  
<http://www.azevedobastos.not.br>  
E-mail: [cartorio@azevedobastos.not.br](mailto:cartorio@azevedobastos.not.br)



**CERTIDÃO DE AUTENTICAÇÃO DIGITAL**

O Bel. Válber Azevêdo de Miranda Cavalcanti, Oficial do Primeiro Registro Civil de Nascimentos e Óbitos e Privativo de Casamentos, Interdições e Tutelas com atribuição de autenticar e reconhecer firmas da Comarca de João Pessoa Capital do Estado da Paraíba, em virtude etc...

Certifica com base na Lei 8935/94 - art. 7º - inc. V, que o(s) documento(s) em anexo é reprodução fiel do original que me foi apresentado e neste ato confirmo sua autenticidade através do Código de Controle e Autenticação abaixo.  
O referido é verdade, dou fé.

Este documento foi emitido em 26/04/2016 às 14:01:08 (hora de Brasília).

**CHAVE DIGITAL**

00005b1d734fd94f057f2d69fe6bc05b7e7d11e0bcf2fcd503c69f4f623e0f675be815a58fad767f50eaaa58e8c48cc9b0d6951563a26ffeb2405a9653b3b422b9643eca687a23ddaafd2e8f82b78d49

A chave digital acima, garante que este documento foi gerado para BIOMED DISTRIBUIDORA HOSPITALAR E LABORATORIAL NOSSA SENHORA DA CONCEICAO LTDA - ME e emitido através do site do Cartório Azevêdo Bastos, de acordo com a Legislação Federal em vigor Art 1º e 10º. § 1º. da MP 2200/01.

**Esta certidão tem a sua validade até: 09/01/2017 às 02:57:50 (Dia/Mês/Ano)**

Código de Controle da Certidão: 471595

Código de Controle da Autenticação:

A autenticidade desta certidão poderá ser confirmada por qualquer pessoa e a qualquer momento através do site: <http://www.azevedobastos.not.br>

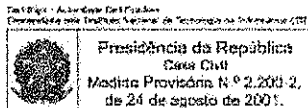



REPÚBLICA FEDERATIVA DO BRASIL  
ESTADO DA PARAÍBA  
CARTÓRIO AZEVEDO BASTOS  
FUNDADO EM 1888  
PRIMEIRO REGISTRO CIVIL DE NASCIMENTO E ÓBITOS E PRIVATIVO DE CASAMENTOS,  
INTERDIÇÕES E TUTELAS DA COMARCA DE JOÃO PESSOA

Av. Epitácio Pessoa, 1145 Bairro dos Estados 58030-00, João Pessoa PB  
Tel.: (83) 3244-5404 / Fax: (83) 3244-5484  
<http://www.azevedobastos.not.br>  
E-mail: [cartorio@azevedobastos.not.br](mailto:cartorio@azevedobastos.not.br)

56940701161549060875-1 a 56940701161549060875-2

A autenticidade desta certidão poderá ser confirmada por qualquer pessoa e a qualquer momento através do site: <http://www.azevedobastos.not.br>

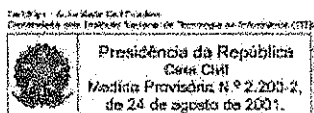



REPÚBLICA FEDERATIVA DO BRASIL  
ESTADO DA PARAÍBA  
CARTÓRIO AZEVEDO BASTOS  
FUNDADO EM 1888  
PRIMEIRO REGISTRO CIVIL DE NASCIMENTO E ÓBITOS E PRIVATIVO DE CASAMENTOS,  
INTERDIÇÕES E TUTELAS DA COMARCA DE JOÃO PESSOA

Av. Epitácio Pessoa, 1145 Bairro dos Estados 58030-00, João Pessoa PB  
Tel.: (83) 3244-5404 / Fax: (83) 3244-5484  
<http://www.azevedobastos.not.br>  
E-mail: [cartorio@azevedobastos.not.br](mailto:cartorio@azevedobastos.not.br)

56940701161548300421-1 a 56940701161548300421-2

A autenticidade desta certidão poderá ser confirmada por qualquer pessoa e a qualquer momento através do site: <http://www.azevedobastos.not.br>

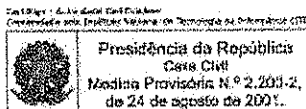





REPÚBLICA FEDERATIVA DO BRASIL  
ESTADO DA PARAÍBA  
CARTÓRIO AZEVEDO BASTOS  
FUNDADO EM 1888  
PRIMEIRO REGISTRO CIVIL DE NASCIMENTO E ÓBITOS E PRIVATIVO DE CASAMENTOS,  
INTERDIÇÕES E TUTELAS DA COMARCA DE JOÃO PESSOA

Av. Eptácio Pessoa, 1145 Bairro dos Estados 58030-00, João Pessoa PB  
Tel.: (83) 3244-5404 / Fax: (83) 3244-5484  
<http://www.azevedobastos.not.br>  
E-mail: [cartorio@azevedobastos.not.br](mailto:cartorio@azevedobastos.not.br)



**CERTIDÃO DE AUTENTICAÇÃO DIGITAL**

O Bel. Válber Azevêdo de Miranda Cavalcanti, Oficial do Primeiro Registro Civil de Nascimentos e Óbitos e Privativo de Casamentos, Interdições e Tutelas com atribuição de autenticar e reconhecer firmas da Comarca de João Pessoa Capital do Estado da Paraíba, em virtude etc...

Certifica com base na Lei 8935/94 - art. 7º - inc. V, que o(s) documento(s) em anexo é reprodução fiel do original que me foi apresentado e neste ato confirmo sua autenticidade através do Código de Controle e Autenticação abaixo.  
O referido é verdade, dou fé.

Este documento foi emitido em 26/04/2016 às 14:15:06 (hora de Brasília).

**CHAVE DIGITAL**

00005b1d734fd94f057f2d69fe6bc05b7e7d11e0bcf2fcd503c69f4f623e0f678aa4fc9df0b860be2a3db60098ba3e5db0d6951563a26ffeb2405a9653b3b422312acfd9bdecfecfb490a81300008c2a

A chave digital acima, garante que este documento foi gerado para BIOMED DISTRIBUIDORA HOSPITALAR E LABORATORIAL NOSSA SENHORA DA CONCEICAO LTDA - ME e emitido através do site do Cartório Azevêdo Bastos, de acordo com a Legislação Federal em vigor Art 1º. e 10º. § 1º. da MP 2200/01.

**Esta certidão tem a sua validade até: 09/01/2017 às 02:57:50 (Dia/Mês/Ano)**

Código de Controle da Certidão: 471592

Código de Controle da Autenticação:

A autenticidade desta certidão poderá ser confirmada por qualquer pessoa e a qualquer momento através do site: <http://www.azevedobastos.not.br>

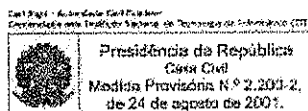



REPÚBLICA FEDERATIVA DO BRASIL  
ESTADO DA PARAÍBA  
CARTÓRIO AZEVEDO BASTOS  
FUNDADO EM 1888  
PRIMEIRO REGISTRO CIVIL DE NASCIMENTO E ÓBITOS E PRIVATIVO DE CASAMENTOS,  
INTERDIÇÕES E TUTELAS DA COMARCA DE JOÃO PESSOA

Av. Epitácio Pessoa, 1145 Bairro dos Estados 58030-00, João Pessoa PB  
Tel.: (83) 3244-5404 / Fax: (83) 3244-5484  
<http://www.azevedobastos.not.br>  
E-mail: [cartorio@azevedobastos.not.br](mailto:cartorio@azevedobastos.not.br)

56940701161548410968-1 a 56940701161548410968-3

A autenticidade desta certidão poderá ser confirmada por qualquer pessoa e a qualquer momento  
através do site: <http://www.azevedobastos.not.br>

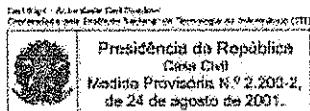



REPÚBLICA FEDERATIVA DO BRASIL  
ESTADO DA PARAÍBA  
CARTÓRIO AZEVEDO BASTOS  
FUNDADO EM 1888  
PRIMEIRO REGISTRO CIVIL DE NASCIMENTO E ÓBITOS E PRIVATIVO DE CASAMENTOS,  
INTERDIÇÕES E TUTELAS DA COMARCA DE JOÃO PESSOA

Av. Epitácio Pessoa, 1145 Bairro dos Estados 58030-00, João Pessoa PB  
Tel.: (83) 3244-5404 / Fax: (83) 3244-5484  
<http://www.azevedobastos.not.br>  
E-mail: [cartorio@azevedobastos.not.br](mailto:cartorio@azevedobastos.not.br)



**CERTIDÃO DE AUTENTICAÇÃO DIGITAL**

O Bel. Válber Azevêdo de Miranda Cavalcanti, Oficial do Primeiro Registro Civil de Nascimentos e Óbitos e Privativo de Casamentos, Interdições e Tutelas com atribuição de autenticar e reconhecer firmas da Comarca de João Pessoa Capital do Estado da Paraíba, em virtude etc...

Certifica com base na Lei 8935/94 - art. 7º - inc. V, que o(s) documento(s) em anexo é reprodução fiel do original que me foi apresentado e neste ato confirmo sua autenticidade através do Código de Controle e Autenticação abaixo.  
O referido é verdade, dou fé.

Este documento foi emitido em 26/04/2016 às 14:14:52 (hora de Brasília).

**CHAVE DIGITAL**

00005b1d734fd94f057f2d69fe6bc05b7e7d11e0bcf2fcd503c69f4f623e0f67aa452842cbc7ef7469621bef8ce064ddb0d6951563a26ffeb2405a9653b3b422f8dd26ae37df54cad98547c2a944c21

A chave digital acima, garante que este documento foi gerado para BIOMED DISTRIBUIDORA HOSPITALAR E LABORATORIAL NOSSA SENHORA DA CONCEICAO LTDA - ME e emitido através do site do Cartório Azevedo Bastos, de acordo com a Legislação Federal em vigor Art 1º. e 10º. § 1º. da MP 2200/01.

**Esta certidão tem a sua validade até: 09/01/2017 às 02:57:50 (Dia/Mês/Ano)**

Código de Controle da Certidão: 471593

Código de Controle da Autenticação:

A autenticidade desta certidão poderá ser confirmada por qualquer pessoa e a qualquer momento através do site: <http://www.azevedobastos.not.br>

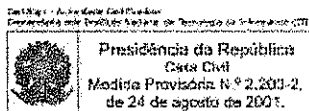



REPÚBLICA FEDERATIVA DO BRASIL  
ESTADO DA PARAÍBA  
CARTÓRIO AZEVEDO BASTOS  
FUNDADO EM 1888  
PRIMEIRO REGISTRO CIVIL DE NASCIMENTO E ÓBITOS E PRIVATIVO DE CASAMENTOS,  
INTERDIÇÕES E TUTELAS DA COMARCA DE JOÃO PESSOA

Av. Epitácio Pessoa, 1145 Bairro dos Estados 58030-00, João Pessoa PB  
Tel.: (83) 3244-5404 / Fax: (83) 3244-5484  
<http://www.azevedobastos.not.br>  
E-mail: [cartorio@azevedobastos.not.br](mailto:cartorio@azevedobastos.not.br)

56940701161548540312-1 a 56940701161548540312-9

A autenticidade desta certidão poderá ser confirmada por qualquer pessoa e a qualquer momento através do site: <http://www.azevedobastos.not.br>

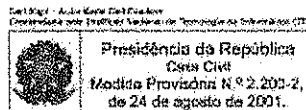
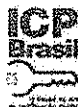

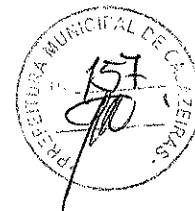

REPÚBLICA FEDERATIVA DO BRASIL  
ESTADO DA PARAÍBA  
CARTÓRIO AZEVEDO BASTOS  
FUNDADO EM 1888

PRIMEIRO REGISTRO CIVIL DE NASCIMENTO E ÓBITOS E PRIVATIVO DE CASAMENTOS,  
INTERDIÇÕES E TUTELAS DA COMARCA DE JOÃO PESSOA

Av. Epitácio Pessoa, 1145 Bairro dos Estados 58030-00, João Pessoa PB  
Tel.: (83) 3244-5404 / Fax: (83) 3244-5484  
<http://www.azevedobastos.not.br>  
E-mail: [cartorio@azevedobastos.not.br](mailto:cartorio@azevedobastos.not.br)



**CERTIDÃO DE AUTENTICAÇÃO DIGITAL**

O Bel. Válber Azevêdo de Miranda Cavalcanti, Oficial do Primeiro Registro Civil de Nascimentos e Óbitos e Privativo de Casamentos, Interdições e Tutelas com atribuição de autenticar e reconhecer firmas da Comarca de João Pessoa Capital do Estado da Paraíba, em virtude etc...

Certifica com base na Lei 8935/94 - art. 7º - inc. V, que o(s) documento(s) em anexo é reprodução fiel do original que me foi apresentado e neste ato confirmo sua autenticidade através do Código de Controle e Autenticação abaixo.

O referido é verdade, dou fé.

Este documento foi emitido em 26/04/2016 às 14:13:43 (hora de Brasília).

**CHAVE DIGITAL**

00005b1d734fd94f057f2d69fe6bc05b7e7d11e0bcf2fcd503c69f4f623e0f67bd1d6d3f77a4a9fc6004a76a0526  
8c11b0d6951563a26ffeb2405a9653b3b422ce613e9f6be21f06c1b382f1cf4767f8

A chave digital acima, garante que este documento foi gerado para BIOMED DISTRIBUIDORA HOSPITALAR E LABORATORIAL NOSSA SENHORA DA CONCEICAO LTDA - ME e emitido através do site do Cartório Azevedo Bastos, de acordo com a Legislação Federal em vigor Art 1º. e 10º. § 1º. da MP 2200/01.

**Esta certidão tem a sua validade até: 09/01/2017 às 02:57:50 (Dia/Mês/Ano)**

Código de Controle da Certidão: 471594

Código de Controle da Autenticação:

A autenticidade desta certidão poderá ser confirmada por qualquer pessoa e a qualquer momento através do site: <http://www.azevedobastos.not.br>

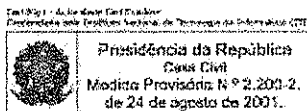



**CARTÓRIO AZEVEDO BASTOS** - 1º OFÍCIO DE REGISTRO CIVIL DAS PESSOAS NATURAIS  
 Rua Manoel de Araújo, s/nº - Centro - Cajazeiras - PB - CEP: 56711-850  
 Fone: (35) 3371-1111 - Fax: (35) 3371-1111 - E-mail: cartorio@cajazeiras.pb.gov.br

**Autenticação Digital**  
 De acordo com os artigos 1º, 2º e 3º do Art. 6º da Lei Nº 10.761 de 13/07/2003, e do Art. 1º, 2º e 3º do Art. 6º da Lei Nº 11.069 de 22/04/2002, que instituem a autenticação digital, a presente imagem digitalizada, reproduzida nel  
 do documento apresentado e conferido neste ato. O referido é verdade. Dou fé.  
 Cód. Autenticação: 56940701161549170593-2; Data: 07/01/2016 15:49:19  
 Selo Digital de Fiscalização Tipo Normal C: ACR33676-D0X0  
 Valor Total do Ato: R\$ 3,78  
 Confira os dados do ato em: <https://selodigital.tpb.jus.br>  
 por Valdeir Miranda Cavalcanti

*Elisiane da Paçoca*

Palavra Autografa

**SERVIÇO REGISTRAL NOBRE COELHO**  
 Verônica Dantas Juravador - OAB/PB nº 10.040 - Cartão Profissional nº 10.040 - Expediente nº 10.040 - Endereço: Rua Manoel de Araújo, s/nº - Centro - Cajazeiras - PB - CEP: 56711-850 - Fone: (35) 3371-1111 - E-mail: [registro@cajazeiras.pb.gov.br](mailto:registro@cajazeiras.pb.gov.br)

**AUTENTICAÇÃO**  
 Autentico a(o) **prolante(a) copiel(a)** de **REGISTRO CIVIL**  
 Deu fé. **CAJAZEIRAS - PB**  
 Copielas - PB  
**27 ABR. 2015**

**REGISTRO CIVIL**  
**CAJAZEIRAS - PB**  
 Oficiala  
**FRONICA D. MACAMBIRA COELHO**  
 Oficiala  
**FRONICA D. MACAMBIRA COELHO**  
 Oficiala  
 Recebido em 27/04/2015

*Mr*

*JL*

**REPÚBLICA FEDERATIVA DO BRASIL**  
 15 de Novembro de 1889  
 ESTADO DO PARANÁ  
 TERRITÓRIO MUNICIPAL  
 Nº 5671185-2  
 005

*Handwritten signature*

**CAJAZEIRAS - PB**  
**0-6600/1001**  
**5 JAN 1993**  
**BANCO DO BRASIL**  
**CAJAZEIRAS (PB)**  
**0430116-4**

*Handwritten signature*

*Handwritten signature*

*Handwritten signature*

*Handwritten signature*



**CIC**

MINISTÉRIO DA JUSTIÇA  
SECRETARIA NACIONAL DE REGISTRO CIVIL

REGISTRO CIVIL  
Nº 992633784 187

REGISTRO Nº 992633784 187

ILZA VIEIRA DE LACERDA

REGISTRO Nº 992633784 187

29.12.26

*Ilza Vieira de Lacerda*

REGISTRO CIVIL

ILZA VIEIRA DE LACERDA

27 ABR 2015

CAJAZEIRAS - PB

REGISTRO CIVIL

ILZA VIEIRA DE LACERDA

27 ABR 2015

CAJAZEIRAS - PB

**SERVICO REGISTRAL NOBRE COELHO**  
Verônica Damascena Macambira Coelho - Oficial de Registro Civil  
R. Maria Conceição de Azevedo Bastos, 110 - Caixa Postal 566 - Cajazeiras - PB - CEP: 57200-000 - Fone: (35) 3331-1556

**REGISTRO CIVIL**  
CAJAZEIRAS - PB  
VERÔNICA D. MACAMBIRA COELHO  
Oficial de Registro Civil  
CHRISTIANE MORAIS DE SOUZA  
Oficial de Registro Civil

AUTENTICAÇÃO

Autenticado(s) presente(s) (cópias) (reprodução fiel do(s) original(is))  
Data: 27 ABR 2015  
Cajazeiras - PB

**CARTÓRIO AZEVEDO BASTOS** 1º OFÍCIO DE REGISTRO CIVIL DAS PESSOAS NATURAIS  
E TABELIONATO DE NOTAS - Código CNJ 06.870-0  
Av. Presidente Epitácio Pessoa, 110 - 8º e 9º Andares - Jd. Pissos - PB - CEP: 57200-000 - www.azevedobastos.tpb.jus.br - Tel: (35) 3331-1411 - Fax: (35) 3331-1414

**Autenticação Digital**

De acordo com os artigos 1º, 3º e 7º inc. V 8º, 41 e 52 da Lei Federal 8.933/1994 e Art. 6º inc. XII da Lei Estadual 8.721/2008 autenticado e presente imagem digitalizada, reprodução fiel do documento apresentado e conferido neste ato. O referido é verdade. Dou fé.

**Cód. Autenticação: 56940701161549170593-1; Data: 07/01/2016 15:49:13**

Selo Digital de Fiscalização Tipo Normal C. ACR3677-W9N1J  
Valor Total do Ato: R\$ 3,78  
Confira os dados do ato em: <https://selodigital.tpb.jus.br>

Bel. Valdir de Miranda Cavalcanti  
Titular



VALOR EM TODOS OS TERCEIROS NACIONAL  
ESTE CARTÃO É O DOCUMENTO COMPROMISSO DE INSCRIÇÃO AO CASAMENTO DE PESSOAS FÍSICAS - CN  
E DE CONDIÇÃO FÓRMOS NOS CASOS LEGALMENTE DETERMINADOS.  
PARA QUALQUER ORIENTAÇÃO DE NATUREZA TRIBUTÁRIA, PROCURE A UNIDADE LOCAL DA SECRETARIA  
DA RECEITA FEDERAL.

CARTÃO DO AGENTE RECEPCIONADOR

001/0088-01

15/01/86

BANCO DO BRASIL

42422/1876

APROVADO PELA INSTRUÇÃO NORMATIVA DO SIF 135/80

CIOP - 0 504

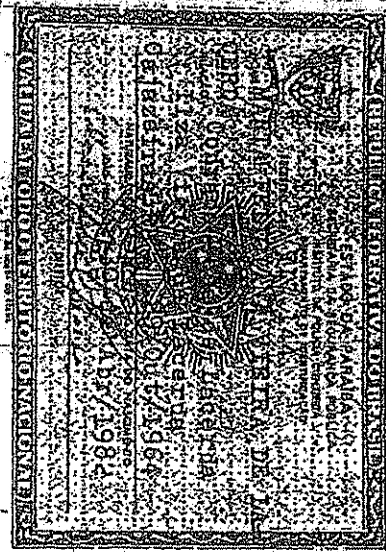
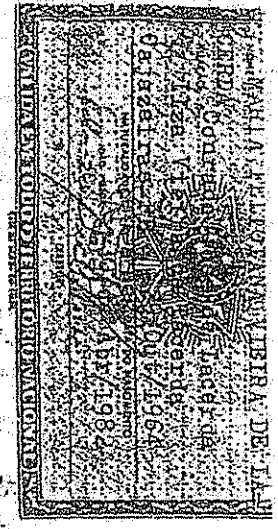

**AUTENTICAÇÃO**

Autentico a presente cópia reprográfica  
reprodução fiel do original. Dou fé.  
Cajazeiras - PB 31 JAN. 2008

*[Signature]*

VERUSCA DANTAS MACAMBRA COELHO  
OFICIAL

CRISTIANE ARAÚJO DE SOUZA  
ESCRIVÃO EM EXERCÍCIO

**CARTÓRIO AZEVEDO BASTOS** 1º OFÍCIO DE REGISTRO CIVIL DAS PESSOAS NATURAIS  
E TABELIONATO DE NOTAS - Código CNJ 06.070-0  
Av. Presidente Epitácio Pessoa, 1115 - Bairro Dois Educador - João Pessoa/PB - CEP 51040-100 - www.cartorioazvedobastos.pb.br - Tel: (33) 324-5114 - Fax: (33) 3254-5114

**Autenticação Digital**

De acordo com os artigos 1º, 3º e 7º inc. V 8º, 41 e 52 da Lei Federal 8.935/1994 e Art. 6º inc. XII  
da Lei Estadual 8.724/2008 autentico a presente imagem digitalizada, reprodução fiel  
do documento apresentado e conferido neste site. O referido é verdade. Dou fé

**Cód. Autenticação: 56940701161549060875-2; Data: 07/01/2016 15:48:08**

Selo Digital de Fiscalização Tipo Normal C: ACR33674-ME-13  
Valor Total do Ato: R\$ 3,78

Confrira os dados do ato em: <https://selodigital.tpb.jus.br>

*[Signature]*  
Bel. Valber de Miranda Cavalcanti  
Titular





SECRETARIA DA RECEITA FEDERAL  
CADASTRO DE PESSOAS FÍSICAS

NÚMERO DE INSCRIÇÃO NO CPF  
568431864-91

NOME DO CONTRIBUINTE  
**MARIA FELICIANA V. DE LACERDA**

VÁLIDO ATÉ 180 DIAS A CONTAR DA DATA DO CAMBIO DO AGENTE RECEPTOR

NASCIMENTO  
29/10/1964

ASSINATURA DO CONTRIBUINTE  
*Maria Feliciano Vieira de Lacerda*

TERÁ VALIDADE SOMENTE COM A APRESENTAÇÃO DA CARTEIRA DE IDENTIDADE



Documentos conferem  
com o(s) original(is)

Francisco José O. Carvalho  
GERENTE DE CONTAS

**AUTENTICAÇÃO**  
Autentico a presente cópia reprográfica  
reprodução fiel do original. Dou fé.  
Cajazeiras - PE 31 JAN. 2008

*Verônica Dantas Macambira Coelho*  
VERÔNICA DANTAS MACAMBIRA COELHO  
OFICIAL

CHRISTIANE MORAIS DE SOUZA  
ESCREVENTE ENCARGADA

**CARTORIO AZEVEDO BASTOS** 1º OFÍCIO DE REGISTRO CIVIL DAS PESSOAS NATURAIS  
E TABELIONATO DE NOTAS - Código CNJ 06.870-0  
Av. Presidente Epitácio Pessoa, 115 - Bairro Dos Encantos - Jd. Pinares - CEP 56900-000 - Cajazeiras - PE - Tel: (81) 3341-0111 - Fax: (81) 3341-0112

**Autenticação Digital**  
De acordo com os artigos 1º, 3º e 7º inc. V 8º, 41 e 52 da Lei Federal 8.935/1994 e Art. 6º inc. XII  
da Lei Estadual 8.721/2008 autentico a presente imagem digitalizada, reprodução fiel  
do documento apresentado e conferido neste ato. O referido é verdade. Dou fé

**Cód. Autenticação: 56940701161549060875-1; Data: 07/01/2016 15:49:08**

Selo Digital de Fiscalização Tipo Normal C: ACR33675-BTY9  
Valor Total do Ato: R\$ 3,78  
Confira os dados do ato em: <https://selodigital.tjpb.jus.br>

Bel. Valberdo Miranda Cavalcanti  
Titular

**COMUNICAÇÃO A JUCEP – JUNTA COMERCIAL DO ESTADO DA PARAÍBA**

Nos termos dos artigos 170 e 179 da Constituição Federal, da Lei nº 9.317, de 05 de dezembro de 1996, e da Lei nº 9.841, de 05 de outubro de 1999, regulamentada pelo Decreto nº 3.474, de 19 de maio de 2000, SOLICITAMOS o registro desta COMUNICAÇÃO, na qual constará os seguintes dados:

ENQUADRAMENTO DA EMPRESA

MICROEMPRESA



IDENTIFICAÇÃO DA EMPRESA

NOME.....: BIOMED DISTRIBUIDORA HOSPITALAR E  
LABORATORIAL NOSSA SENHORA DA  
CONCEIÇÃO LTDA  
ENDEREÇO.....: Rua Pedro Moreno Gondim, 320  
COMPLEMENTO.....: Térreo  
BAIRRO.....: Remédios  
CEP.....: 58900-000  
CIDADE.....: Cajazeiras  
ESTADO.....: Paraíba

REGISTRO DA EMPRESA

NIRE.....  
DATA DO REGISTRO:  
CNPJ.....

DECLARAÇÃO DAS SÓCIAS DA EMPRESA

As sócias, abaixo assinadas, declaram que o valor da receita bruta anual da empresa NÃO EXCEDERÁ, no ano da constituição (2006), o valor de R\$ 433.755,14 (quatrocentos e trinta e três mil, setecentos e cinquenta e cinco reais e quatorze centavos), limite fixado no inciso I do artigo 1º do Decreto nº 5.028, de 31.03.2004, e que a empresa não se enquadra em qualquer das hipóteses de exclusão relacionadas no artigo 3º da Lei nº 9.841, de 05 de outubro de 1999.

Cajazeiras(PB), 28 de março de 2006

Maria Feliciano Vieira

Lize Vieira de Lencastre

**CARTÓRIO AZEVEDO BASTOS** 1º OFÍCIO DE REGISTRO CIVIL DAS PESSOAS NATURAIS  
E TABELIONATO DE NOTAS - Código CNJ 06.870-0  
Av. Presidente Epitácio Pessoa, 118 - 8º Andar - Centro - 58000-000 - Cajazeiras - PB - Fone: (31) 3341-5101 - Fax: (31) 3341-5102

**Autenticação Digital**  
De acordo com os artigos 1º, 3º e 7º inc. V 8º, 4º e 5º da Lei Federal 8.935/1994 e Art. 6º inc. XII da Lei Estadual 8.721/2008 autentico a presente imagem digitalizada, reprodução fiel do documento apresentado e conferido neste ato. O referido é verdade. Dou fé.

Cód. Autenticação: 56940701161548540312-9; Data: 07/01/2016 15:48:56

Selo Digital de Fiscalização Tipo Normal C: ACR33665-68LE  
Valor Total do Ato: R\$ 3,76  
Confira os dados do ato em: <https://selodigital.tjpb.jus.br>

Bel. Valber de Miranda Cavalcanti  
Tribunal



## PROCURAÇÃO PARTICULAR

Cajazeiras, 26 de ABRIL de 2016

PROCESSO ADMINISTRATIVO Nº 160328PP60013  
LICITAÇÃO Nº. 60013/2016  
MODALIDADE: PREGÃO PRESENCIAL  
TIPO: MENOR PREÇO

Órgão Realizador do Certame:  
FUNDO MUNICIPAL DE SAÚDE DE CAJAZEIRAS  
RUA CORONEL JUVENCIO CARNEIRO, 253 - CENTRO - CAJAZEIRAS - PB.  
CEP: 58900-000 - Tel: (083) 3531-4383.

BIOMED DISTRIBUIDORA HOSPITALAR E LABORATORIAL NOSSA SENHORA DA CONCEIÇÃO LTDA ME

CNPJ: 07.936.090/0001-76

INSC. ESTADUAL: 16.148.270-8

ENDEREÇO: RUA PEDRO MORENO GONDIM, 320 - REMEDIOS - CAJAZEIRAS - PB  
FONE (83) 3531-2145

Pela presente, fica credenciado o Sr. George Stenio Coura, inscrito no CPF sob o nº 053.501.734-05, identidade nº 264.394-6, expedida por SSP-PB residente a Rua Raimunda Xavier Ferreira de Sousa, 36 - São José - Sousa Profissão Representante Comercial, para representar esta Empresa Biomed Distribuidora Hospitalar e Laboratorial Nossa Senhora da Conceição Ltda ME, CNPJ: 07.936.090/0001-76 com sede a Rua Pedro Moreno Gondim, 320 - Remédios - Cajazeiras PB neste ato representado pela sua administradora Ilza Vieira de Lacerda, brasileira, casada, inscrito no CPF: 992.633.784-87 e RG: 330.227/SSP-PB, no Pregão acima referido, a quem se outorga poderes para assinar propostas, declarações, inclusive com poderes para formulação de ofertas e lances verbais, rubricar propostas dos demais concorrentes, assinar atas e documentos, receber notificação, tomar ciência de decisões, acordar, transigir, enfim, praticar todo e qualquer ato necessário à perfeita representação ativa da outorgante no procedimento de coleta de preços em referencia.

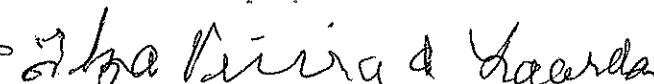
  
Ilza Vieira de Lacerda

Biomed Distribuidora Hospitalar e Laboratorial Nossa Senhora da Conceição Ltda ME

CNPJ: 07.936.090/0001-76

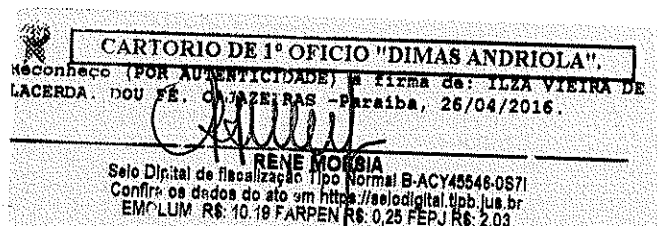

Renelita da R. Moésia  
ESCREVENTE





**Dental Costa**  
PRODUTOS ODONTOLÓGICOS

Rua Arquimedes Souto Maior, 404  
Campina Grande - PB  
Tábella Interventora  
Tânia Maria Borges de Lima



**CARTÓRIO DISTRITAL DE CATOLÉ**

Arquitado Souto Maior, 404 - Dist. de Catolé - Comarca de C. Grande - PB.  
Fone: (83) 3337-2540 cartorioidistrital@outlook.com

Tábella - Tânia Maria Borges de Lima

Atestifico e dou fé que a presente cópia fotostática é a reprodução fiel do original que me foi exibido.

Campina Grande, 20/04/2016

SELO DIGITAL: ADA20748-4320

Consulte a autenticidade em: <https://selodigital.tjpb.jus.br>

PROPONENTE: DENTAL COSTA PRODUTOS ODONTOLÓGICOS LTDA

CNPJ Nº: 11.054.242/0001-84

**PROCURAÇÃO**



A empresa **DENTAL COSTA PRODUTOS ODONTOLÓGICOS LTDA**, inscrita no C.N.P.J. sob nº 11.054.242/0001-84, com sede à Rua João Quirino, 548 – 1º Andar Catolé, na Cidade de Campina Grande – PB – CEP: 58410-370, neste ato representado por seu sócio administrador abaixo assinado o Sr. **Luiz de Souza Costa**, RG nº 2.667.889 – SSP/PB e CPF nº 039.773.564-29, nomeia e constitui seu bastante procurador Sr. **Fabrizio de Farias Cavalcante**, CPF nº 021.384.604-79 e, RG. nº 1.949.394 – SSP/PB, com o objetivo de representar a outorgante exclusivamente nas licitações em suas várias modalidades: concorrências, tomadas de preços, registro de preço, convites e demais formas de licitação, inclusive previstos na modalidade de pregão presencial, retirar editais, apresentar documentação e propostas, formular lances verbais, negociar preços, firmar declarações, participar de sessões públicas de habilitação e julgamento da documentação e das propostas de preços, assinar as respectivas atas. Atas de Registro de Preços (Instrumento de Compromisso), registrar ocorrências, formular impugnações, interpor recursos, renunciar o direito de recursos, bem como ASSINAR CONTRATOS, DECLARAÇÕES E QUAISQUER DOCUMENTOS, INDISPENSÁVEIS ao fiel cumprimento do presente mandato, junto às repartições públicas, municipais, estaduais, federais e autarquias, os demais atos inerentes à participação da mandante no certame.

A presente procuração terá validade pelo prazo de 01 (um) ano a contar de sua emissão.

Campina Grande – PB, 19 de abril de 2016.

*Luiz de Souza Costa*  
LUIZ DE SOUZA COSTA

RG. nº 2.667.889 – SSP/PB  
SÓCIO ADMINISTRADOR

*Tânia Maria Borges de Lima*  
Tânia Maria Borges de Lima  
Tábella Interventora  
Cartório Distrital de Catolé  
Rua Arquimedes Souto Maior, 404  
Comarca de C. Grande - PB

**CARTÓRIO DISTRITAL DE CATOLÉ**

Arquitado Souto Maior, 404 - Dist. de Catolé - Comarca de C. Grande - PB.  
Fone: (83) 3337-2540 cartorioidistrital@outlook.com

Tábella - Tânia Maria Borges de Lima

Atestifico e dou fé que a presente cópia fotostática é a reprodução fiel do original que me foi exibido.

Campina Grande - PB, 20/04/2016

SELO DIGITAL: AC759816-4653

Consulte a autenticidade em: <https://selodigital.tjpb.jus.br>

REPUBLICA FEDERATIVA DO BRASIL  
 MINISTERIO DAS CIDADES  
 DEPARTAMENTO NACIONAL DE TRANSITO  
 CARTEIRA NACIONAL DE HABILITACAO

NOME: FABRICIO DE FARIAS CAVALCANTE

DOC. IDENTIDADE / ORG. EMISSOR UF: 1949394 SSP PB

CPF: 021.384.604-79 DATA NASCIMENTO: 11/03/1978

FUNCAO: JOAO DA CRUZ CAVALCANTE FILHO MARIA EUNICE DE FARIAS CAVALCANTE

PERMISSAO: ACC CALHES: B

Nº REGISTRO: 901699602560 VALIDADE: 18/04/2016 Nº HABILITACAO: 15/04/1996

OBSERVAÇÕES

ASSINATURA DO PORTADOR: *Fabricio de Farias Cavalcante*

LOCAL: MONTEIRO, PB DATA EMISSAO: 20/05/2013

ASSINATURA DO EMISSOR: *[Signature]* 89210742450 PR022066322

VALIDA EM TODOS OS TERRITORIOS NACIONAIS 415418814

PROIBIDO PLASTIFICAR 415418814



CAMPINA GRANDE CARTÓRIO ÚNICO DO DISTRITO DE SÃO JOSÉ DA MATA  
 Rua João Miguel Leão, s/nº - Distr. de São José da Mata  
 Campina Grande - PB - Cep 58441-000 - Fone: (83) 3314-1233 / 3331-4828  
 Oficial Registradora: Maria Betania Freire Costa

**AUTENTICACAO**

AUTENTICO esta fotocópia reprodução fiel do original que me foi apresentado. Dou fé. Decreto/Lei 8935, Art. 52 de 18/11/1994  
 Campina Grande-PB, Distrito de São José da Mata. **25 ABR. 2016**

SERIE NORMAL TIPO C  
 SERIE DIGITAL Nº **ACC 00068-671**

Consulte a autenticidade <https://sclodigital.tjpb.jus.br>

Rodrigo Freire Costa  
 (ESCREVENTE)  
 Cartório Campina Grande-PB  
 Dist. S. J. da Mata

Rodrigo Freire Costa  
 (ESCREVENTE)  
 Campina Grande-PB  
 S. J. da Mata

*[Handwritten mark]*

*[Handwritten signature]*

*[Handwritten signature]*

*[Handwritten signature]*

*[Handwritten signature]*

*[Handwritten signature]*

*[Handwritten signature]*

*[Handwritten signature]*

*[Handwritten signature]*



FUNDO MUNICIPAL DE SAUDE DE CAJAZEIRAS  
PROCESSO ADM Nº 160328PP60013  
PREGÃO PRESENCIAL Nº 60013/2016  
TIPO MENOR PREÇO



DATA E HORA DA REALIZAÇÃO: 27/04/2016 às 09h00min

PREFEITURA MUNICIPAL DE CAJAZEIRAS

PROPONENTE: DENTAL COSTA PRODUTOS ODONTOLÓGICOS LTDA  
CNPJ Nº: 11.054.242/0001-84

### DECLARAÇÃO DE CUMPRIMENTO AOS REQUISITOS DE HABILITAÇÃO

A  
FUNDO MUNICIPAL DE SAUDE DE CAJAZEIRAS  
Senhor Pregoeiro e Equipe de Apoio.

Prezado Pregoeiro:

A Empresa DENTAL COSTA PRODUTOS ODONTOLÓGICOS LTDA, inscrita no CNPJ (MF) sob o nº 11.054.242/0001-84, por intermédio do seu representante legal Sr. Luiz de Souza Costa, portador do Registro de Identidade nº 2.667.889 SSP/PB.

Pela presente declaramos para fins do disposto nos itens 12.3.11 e 12.3.12, do Edital de Licitação, que cumpre os requisitos previstos na Lei Complementar nº 123 de 14.12.2006, em especial quando ao seu art. 3º, sob as penalidades cabíveis, que cumprimos plenamente os REQUISITOS DE HABILITAÇÃO exigidos no referido Edital do PREGÃO PRESENCIAL Nº 60013/2016, Do TIPO MENOR PREÇO para (AQUISIÇÃO DE MATERIAIS E EQUIPAMENTOS ODONTOLÓGICOS, DE FORMA PARCELADA, DESTINADOS A SECRETARIA DE SAUDE..)

Campina Grande-PB; 22 de abril de 2016

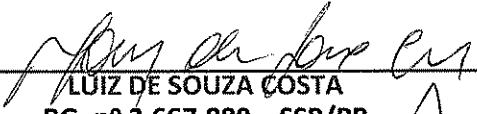
  
LUIZ DE SOUZA COSTA  
RG. nº 2.667.889 – SSP/PB  
SÓCIO ADMINISTRATIVO

  
**DENTAL COSTA**  
CNPJ: 11.054.242/0001-84



FUNDO MUNICIPAL DE SAUDE DE CAJAZEIRAS  
PROCESSO ADM Nº 160328PP60013  
PREGÃO PRESENCIAL Nº 60013/2016  
TIPO MENOR PREÇO

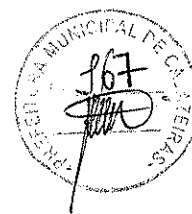

DATA E HORA DA REALIZAÇÃO: 27/04/2016 às 09h00min

PREFEITURA MUNICIPAL DE CAJAZEIRAS

PROPONENTE: DENTAL COSTA PRODUTOS ODONTOLÓGICOS LTDA  
CNPJ Nº: 11.054.242/0001-84

**DECLARAÇÃO NOS TERMOS DA LEI COMPLEMENTAR 123/06  
MICROEMPRESA / EMPRESA PEQUENA PORTE**

A Empresa DENTAL COSTA PRODUTOS ODONTOLÓGICOS LTDA, inscrita no CNPJ sob Nº 11.054.242/0001-84, localizada à Rua João Quirino - 548 - 1º Andar - Catolé - Cep. 58410-370 - Campina Grande - PB, por intermédio de seu representante legal, infra-assinado, e para os fins do PREGÃO PRESENCIAL Nº 60013/2016.

( ) MICROEMPRESA, conforme Inciso I do artigo 3º da Lei Complementar nº 123, de 14/12/2006;

( X ) EMPRESA DE PEQUENO PORTE, conforme Inciso II do artigo 3º da Lei Complementar nº 123, de 14/12/2006.

Conforme definido no Capítulo II da Lei Complementar nº 123, de 14/12/2006 com nova redação dada pela Lei Complementar nº 147/2014, de 07/08/2014 e comprovado através da apresentação da Certidão Simplificada expedida pela Junta Comercial, conforme Art. 8º da Instrução Normativa nº 103 de 30 de abril de 2007, do Departamento Nacional de Registro do Comercio -DNRC, ou Certidão do Cartório de Registro Civil de Pessoas Jurídicas (quando Sociedade Simples nos termos do disposto no art. 998 do Código Civil), podendo, para tanto, usufruir do tratamento diferenciado e favorecido em licitações conforme Capítulo V - "Do Acesso aos Mercados", daquele corpo normativo, na forma prevista no respectivo edital.

Campina Grande - PB; 22 de abril de 2016

CONTADOR

Edgerton Batista da Silva  
CONT. CRC-PB 002756/0-1  
CPF: 181.077.454-34  
I.S.S. 015.503-7

LUIZ DE SOUZA COSTA  
RG. 2.667.889 SSP/PB  
SÓCIO ADMINISTRADOR

**DENTAL COSTA**  
CNPJ: 11.054.242/0001-84





# JUNTA COMERCIAL DO ESTADO DA PARAÍBA

DELEGACIA REGIONAL DE CAMPINA GRANDE

Rua João Francisco da Mota, n.º 755 - Catolé - CEP 58.104.593



Sistema Nacional de Registro de Empresas Mercantis - SINREM  
SECRET. DE ESTADO DE TURISMO E DO DESENVOLVIMENTO ECONOMICO  
JUNTA COMERCIAL DO ESTADO DA PARAÍBA - JUCEP

## CERTIDÃO SIMPLIFICADA

Página: 001/ 001

Certificamos que as informações abaixo constam dos documentos arquivados nesta Junta Comercial e são vigentes na data da sua expedição.

Nome Empresarial <b>DENTAL COSTA PRODUTOS ODONTOLÓGICOS LTDA EPP</b>			
Natureza Jurídica: <b>SOCIEDADE EMPRESÁRIA LIMITADA</b>			
Número de Identificação do Registro de Empresas - NIRE (Sede) 25 2 0050592-1	CNPJ 11.054.242/0001-84	Data de Arquivamento do Ato Constitutivo 14/08/2009	Data de Início de Atividade 14/08/2009
Endereço Completo (Logradouro, Nº e Complemento, Bairro, Cidade, UF, CEP) RUA JOAO QUIRINO, 548-1º ANDAR, CATOLE, CAMPINA GRANDE, PB, 58.410-370			
Objeto Social COMÉRCIO ATACADISTA DE PRODUTOS ODONTOLÓGICOS; COMÉRCIO ATACADISTA DE: INSTRUMENTOS E MATERIAS PARA USO MÉDICO, CIRÚRGICO, HOSPITALAR E DE LABORATÓRIOS, DE PRÓTESES E ARTIGOS DE ORTOPÉDIA, DE MÁQUINAS, APARELHOS E EQUIPAMENTOS PARA USO ODONTO-HOSPITALAR; PEÇAS E PARTES. COMÉRCIO VAREJISTA DE: ARTIGOS MÉDICOS E ORTOPÉDICOS.			
Capital: R\$ 20.000,00 (VINTE MIL REAIS)		Microempresa ou Empresa de Pequeno Porte (Lei nº 123/2006)	Prazo de Duração Indeterminado
Capital Integralizado: R\$ 20.000,00 (VINTE MIL REAIS)		Empresa de pequeno porte	
Sócios/Participação no Capital/Espécie de Sócio/Administrador/Término do Mandato			
<u>Nome/CPF ou CNPJ</u>	<u>Participação no capital (R\$)</u>	<u>Espécie de Sócio</u>	<u>Administrador</u>
<u>Término do Mandato</u>			
LUIZ DE SOUZA COSTA 039.773.564-29	18.000,00	SOCIO	Administrador
ANTONIO COSTA DE OLIVEIRA 059.221.864-34	2.000,00	SOCIO	
			XXXXXXXXXX
			XXXXXXXXXX
Último Arquivamento Data: 14/05/2015 Ato: BALANÇO Evento (s): BALANCO		Número: 20150234554 Situação REGISTRO ATIVO Status XXXXXXXXXXXXXXXXXXXX	

CAMPINA GRANDE - PB, 07 de janeiro de 2016



*Maria de Fatima V. Venancio*

MARIA DE FATIMA V. VENANCIO  
SECRETÁRIA GERAL

JUNTA COMERCIAL DO ESTADO DA PARAÍBA - JUCEP

Certificamos que as informações contidas nesta Certidão constam dos documentos arquivados nesta Junta Comercial e são vigentes na data da sua expedição.

Campina Grande, 07/01/2016  
*Maria do Socorro Ramos Ferreira*  
Subsecretária

*Maria de Fatima V. Venancio*  
Secretária Geral

**Tânia Maria Borges de Lima**  
Tabeliã Interventora  
Cartório Distrital de Catolé  
Rua Arquimedes, Souto Maior, 404  
CARTÓRIO DISTRIAL DE CATOLÉ  
R. Arquimedes Souto Maior II, 404 - Catolé - Condição de C. Granda - PB  
Fone: (51) 9706-2620 - cartorioldistrital@outlook.com  
Tabeliã - Tânia Maria Borges de Lima

Certifico e dou fé que a presente cópia fotostática é a reprodução fiel do original que me foi exibido.  
Campina Grande, 07/01/2016  
SELO DIGITAL: *AC24H290-awhr*  
Consulte a autenticação em: <https://selodigital.tjpb.jus.br>





Contabilidade Empresarial e Consultoria

## DECLARACAO

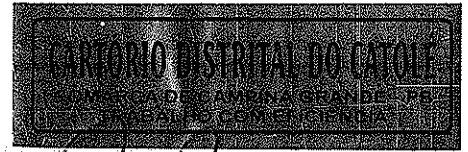

**CARTÓRIO DISTRITAL DE CATOLÉ**  
R. Arquimedes Souto Maior 11, Nº 114 - Dist. de Catolé - Comarca de C. Grande - PB  
Fone: (83) 8806-3540 cartoriodistrital@outlook.com  
Tabeliã - Tânia Maria Borges de Lima

**Tânia Maria Borges de Lima**  
Tabeliã Intervenitora  
Cartório Distrital de Catolé  
Rua Arquimedes Souto Maior, 40A  
Comarca de C. Grande-PB

Certifico e dou fé que a presente cópia fotostática é a reprodução fiel do original que me foi exibido.

Campina Grande, 22/12/2015

SELO DIGITAL: ACL55232-29XB

Consulte a autenticidade em: <https://selodigital.tjpb.jus.br>

Eu, EDGERTON BATISTA DA SILVA, brasileiro, casado, contador CRC-PB 002756/O-1, portador da Cedula de Identidade No. 605.574-SSP-PB e CIC No. 181.077.454-34. Declaro ser responsável pela Empresa DENTAL COSTA PRODUTOS ODONTOLÓGICOS LTDA., firma estabelecida nesta cidade de Campina Grande - Pb., a rua Joao Quirino, 548 - 1o. Andar - Catole, inscrito no CNPJ sob No. 11.054.242/0001-84, e com esta função, declaro que a mesma esta devidamente enquadrada nas condições dos artigos da Lei Complementar 123 de 14 de dezembro de 2006, como Micro Empresa ou Empresa de Pequeno Porte, reconhecendo os beneficios e as responsabilidades, não havendo nenhum dos impedimentos previsto nos incisos do & 4º. Do Artigo 3º. Da Lei Complementar 123/06.

Campina Grande(Pb), 25 de novembro de 2015



**Edgerton Batista da Silva**  
CONT. CRC-PB 002756/O-1  
CPF: 181.077.454-34  
I.S.S. 015.603-7

**Tânia Maria Borges de Lima**  
Tabeliã Intervenitora

**CARTÓRIO DISTRITAL DE CATOLÉ**  
R. Arquimedes Souto Maior 11, Nº 114 - Dist. de Catolé - Comarca de C. Grande - PB  
Fone: (83) 8806-3540 cartoriodistrital@outlook.com  
Tabeliã - Tânia Maria Borges de Lima

**RECONHECIMENTO**  
Reconheço a firma de **Edgerton Batista da Silva** e dou fé que a mesma é verdadeira e fiel.  
Como:  Autêntica  Semelhante  Sinal Público  
Campina Grande - PB, 22/12/2015  
SELO DIGITAL: ACE 99138-JH10  
Consulte a autenticidade em: <https://selodigital.tjpb.jus.br>

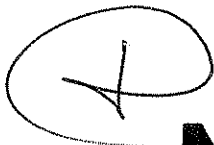

**NECONT**  
NÚCLEO EMPRESARIAL DE CONTADORES

**ACCG**  
ASSOCIAÇÃO COMERCIAL E EMPRESARIAL  
DE CAMPINA GRANDE  
Promovendo o desenvolvimento da  
classe empresarial desde 1926

**EMPREENDER**  
Unir para Crescer

**SEBRAE**  
Parceiro dos brasileiros

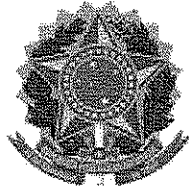

## CONSELHO REGIONAL DE CONTABILIDADE - PARAÍBA

### CERTIDÃO DE REGULARIDADE PROFISSIONAL

O CONSELHO REGIONAL DE CONTABILIDADE - PARAÍBA certifica que o(a) profissional identificado(a) no presente documento encontra-se em situação regular.

#### IDENTIFICAÇÃO DO REGISTRO

NOME..... : EDGERTON BATISTA DA SILVA  
REGISTRO..... : PB-002756/O-1  
CATEGORIA..... : CONTADOR  
CPF..... : 181.077.454-34

A presente CERTIDÃO não quita nem invalida quaisquer débitos ou infrações que posteriormente, venham a ser apurados pelo CRCPB contra o referido registro.

A falsificação deste documento constitui-se em crime previsto no Código Penal Brasileiro, sujeitando o autor à respectiva ação penal.

Emissão: JOÃO PESSOA, 01.04.2016 as 13:39:59.

Válido até: 30.04.2016.

Código de Controle: 129848.

Para verificar a autenticidade deste documento consulte o site do CRCPB.



FUNDO MUNICIPAL DE SAUDE DE CAJAZEIRAS  
PROCESSO ADM Nº 160328PP60013  
PREGÃO PRESENCIAL Nº 60013/2016  
TIPO MENOR PREÇO



DATA E HORA DA REALIZAÇÃO: 27/04/2016 às 09h00min

PREFEITURA MUNICIPAL DE CAJAZEIRAS

PROPONENTE: DENTAL COSTA PRODUTOS ODONTOLÓGICOS LTDA  
CNPJ Nº: 11.054.242/0001-84

### DECLARAÇÃO INDEPENDENTE DA PROPOSTA

#### 1.0 - DECLARAÇÃO de elaboração indepente da proposta

Sr. Luiz de Souza Costa, inscrito no CPF sob o nº 039.773.564-29 e RG 2.667.889 SSP/PB, como representante devidamente constituído de DENTAL COSTA PRODUTOS ODONTOLÓGICOS LTDA, inscrita no CNPJ sob Nº 11.054.242/0001-84, doravante denominado, para fins do disposto do edital do PREGÃO PRESENCIAL Nº 60013/2016. Declara, sob penas da lei, em especial o art. 299 do Código Penal Brasileiro, que:

- A) a proposta apresentada para participar do PREGÃO PRESENCIAL Nº 60013/2016 foi elaborada de maneira independente pelo licitante, e o conteúdo da proposta não foi, no todo ou em parte, direta o indiretamente, informado, discutido ou recebido de qualquer outro participante potencial ou de fato do PREGÃO PRESENCIAL Nº 60013/2016 por qualque meio ou por qualquer pessoa;
- B) a intenção de apresentar a proposta elaborada para participar do PREGÃO PRESENCIAL Nº 60013/2016 não foi informada, discutida ou recebida de qualquer outro participante potencial ou de fato do PREGÃO PRESENCIAL Nº 60013/2016, por qualquer meio ou por qualquer pessoa;
- C) que não tentou, por qualquer meio ou por qualquer pessoa, influir na decisão de qualquer outro participante potencial ou de fato do PREGÃO PRESENCIAL Nº 60013/2016 quanto a participar ou não da referida licitação;
- D) que o conteúdo da proposta apresentada para participar do PREGÃO PRESENCIAL Nº 60013/2016 não será, no todo ou em parte, direta ou indiretamente, comunicado ou discutido com qualquer outro participante potencial ou de fato do PREGÃO PRESENCIAL Nº 60013/2016 antes da adjudicação do objeto da referida licitação;
- E) que o conteúdo da proposta apresentada para participação do PREGÃO PRESENCIAL Nº 60013/2016 não foi, no todo ou em parte, direta ou indiretamente, discutido ou recebido de qualquer integrante da FUNDO MUNICIPAL DE SAUDE DE CAJAZEIRAS-PB antes da abertura oficial das propostas; e
- F) que está plenamente ciente do teor e da extensão desta declaraçãoe que detém plenos poderes e informações para firmá-la.

Campina Grande-PB; 22 de abril de 2016

\_\_\_\_\_  
LUIZ DE SOUZA COSTA  
RG. nº 2.667.889 – SSP/PB  
SÓCIO ADMINISTRATIVO

DENTAL COSTA  
CNPJ: 11.054.242/0001-84



**Dental Costa**  
PRODUTOS ODONTOLÓGICOS

FUNDO MUNICIPAL DE SAUDE DE CAJAZEIRAS  
PROCESSO ADM Nº 160328PP60013  
PREGÃO PRESENCIAL Nº 60013/2016  
TIPO MENOR PREÇO

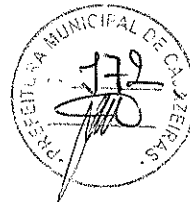

DATA E HORA DA REALIZAÇÃO: 27/04/2016 às 09h00min

PREFEITURA MUNICIPAL DE CAJAZEIRAS

PROPONENTE: DENTAL COSTA PRODUTOS ODONTOLÓGICOS LTDA  
CNPJ Nº: 11.054.242/0001-84

**DECLARAÇÃO DE IDONEIDADE**

DENTAL COSTA PRODUTOS ODONTOLÓGICOS LTDA, inscrita no CNPJ sob Nº 11.054.242/0001-84, situada a Rua João Quirino - 548 - 1º Andar - Catolé - Cep. 58410-370 - Campina Grande - PB, por intermédio de seu representante legal, infra-assinado, e para os fins do PREGÃO PRESENCIAL Nº 60013/2016, não foi declarada INIDÔNEA para licitar ou contratar com a Administração Pública, nos termos do inciso IV, do artigo 87 da Lei Federal no 8.666/93 e alterações posteriores, bem como que comunicarei qualquer fato ou evento superveniente à entrega dos documentos de habilitação que venha alterar a atual situação quanto à capacidade jurídica, técnica, regularidade fiscal e idoneidade econômico-financeira.

Campina Grande-PB; 22 de abril de 2016

  
LUIZ DE SOUZA COSTA  
RG. nº 2.667.889 – SSP/PB  
SÓCIO ADMINISTRATIVO

  
**DENTAL COSTA**  
CNPJ: 11.054.242/0001-84



**CONTRATO DE CONSTITUIÇÃO DA SOCIEDADE LIMITADA, DENOMINADA -  
DENTAL COSTA PRODUTOS ODONTOLÓGICOS LTDA.**

**LUIZ DE SOUZA COSTA**, brasileiro, natural de Campina Grande-PB, solteiro, empresário, nascido em 24/09/1982, inscrito no CPF. nº 039.773.564-29, portador da cédula de identidade nº 2.667.889-SSP/PB, emitida em 21/07/1999, residente e domiciliado na Rua Sebastião Vieira Silva, 545 - Catolé - Campina Grande, PB, CEP. 58.410-407 e **ANTONIO COSTA DE OLIVEIRA**, brasileiro, natural de Campina Grande, PB, casado, regime de comunhão universal de bens, empresário, nascido em 09/07/1949, inscrito no CPF. nº 059.221.864-34, portadora da cédula de identidade nº 167.824-IPT-PB, emitida em 06/02/1970, residente e domiciliado na Rua Sebastião Vieira Silva, 545 - Catolé - Campina Grande, PB, CEP. 58.410-407, Campina Grande - PB, constituem uma Sociedade Limitada, mediante as seguintes cláusulas:

**CLÁUSULA PRIMEIRA** - A sociedade gira sob nome empresarial de **DENTAL COSTA PRODUTOS ODONTOLÓGICOS LTDA.** e tem sede e domicílio na rua João Quirino, 548 - 1º. Andar - Catolé - Campina Grande, PB, CEP. 58.410-370

**CLÁUSULA SEGUNDA** - O Capital Social será de R\$ 20.000,00 (Vinte Mil Reais), dividido em 20.000 quotas de valor nominal R\$ 1,00 (um Real), integralizadas, neste ato em moeda corrente do País, distribuídas entre os sócios da seguinte forma:

Quotistas	Nº de Quotas	Valor de Quotas
LUIZ DE SOUZA COSTA	18.000	18.000,00
ANTONIO COSTA DE OLIVEIRA	2.000	2.000,00
Total	20.000	20.000,00

**CLÁUSULA TERCEIRA** - O objeto Social da Empresa consiste em: **COMERCIO ATACADISTA DE PRODUTOS ODONTOLÓGICOS**, e como atividades secundárias o **Comercio Atacadista de: Instrumentos e Materiais para Uso Medico, Cirúrgico, Hospitalar e de Laboratórios, de Próteses e Artigos de Ortopedia, de Maquinas, Aparelhos e Equipamentos para Uso Odonto-Hospitalar; Peças e Partes. Comercio Varejista de: Artigos Médicos e Ortopédicos, e de Produtos Farmacêuticos, sem Manipulação de Formulas.**

**CLÁUSULA QUARTA** - A sociedade iniciara com o seu registro na JUCEP, e seu prazo de duração é indeterminado;

**CLÁUSULA QUINTA** - As quotas são indivisíveis e não poderão ser cedidas ou transferidas a terceiros sem o consentimento do outro sócio, a quem fica assegurado, em igualdade de condições e preço o direito de preferência para a sua aquisição se posta a venda, formalizando, se realizada a cessão delas, a alteração contratual pertinente;

**CLÁUSULA SEXTA** - A responsabilidade de cada sócio é restrita ao valor de suas quotas, mas todos respondem solidariamente pela integralização do capital social;

**CLÁUSULA SÉTIMA** - A administração da sociedade cabe ao sócio **LUIZ DE SOUZA COSTA**, com os poderes e atribuições de administrador, autorizado o uso do nome empresarial, vedado, no se social ou assumir obrigações seja em favor de qualquer dos r ou alienar bens imóveis da sociedade, sem autorização do



EM BRANCO

**CARTÓRIO AZEVEDO BASTOS** 1º OFÍCIO DE REGISTRO CIVIL DAS PESSOAS NATURAIS  
E TABELIONATO DE NOTAS - Código CNJ 06.870-0  
R. Princesa Estácio Paes, 116 - São José - Belo Horizonte - CEP: 31230-010 - www.cartorioabastos.org.br - Tel: 33 24-9361 - Fax: 33 234-5434

**Autenticação Digital**  
De acordo com os artigos 1º, 9º e 31º da Lei Federal 8.952/1994 e Art. 6º Inc. XII  
do Lei Estadual 8.721/2008 autentico a presente imagem digitalizada, reprodução fiel  
do documento apresentado e conferido neste ato. O referido é verdade. Dou fé.

**Cod. Autenticação: 35502105151037060921-2; Data: 21/05/2015 10:37:03**

Selo Digital de Fiscalização Tipo Normal C: ABM65425-E3LZ  
Valor Total do Ato: R\$ 2,99  
Confira os dados do ato em: <https://selodigital.tjpb.jus.br>

Bel. Valber de Miranda Cavalcanti  
Titular



**CONTRATO DE CONSTITUIÇÃO DA SOCIEDADE LIMITADA, DENOMINADA -  
DENTAL COSTA PRODUTOS ODONTOLÓGICOS LTDA.**

**CLÁUSULA OITAVA** - Ao término de cada exercício social, em 31 de dezembro, o administrador prestará contas justificadas de sua administração, procedendo a elaboração do inventário, do balanço patrimonial e do balanço de resultado econômico, cabendo aos sócios, na proporção de suas quotas, os lucros ou perdas apurados;

**CLÁUSULA NONA** - Nos quatro meses seguintes ao término do exercício social, os sócios deliberarão sobre as contas e designarão o administrador quando for o caso.

**CLÁUSULA DÉCIMA** - A sociedade pode a qualquer tempo, abrir ou fechar filial ou outra dependência, mediante alteração contratual assinada por todos os sócios;

**CLÁUSULA DÉCIMA PRIMEIRA** - Somente o sócio **LUIZ DE SOUZA COSTA** terá direito a uma retirada mensal, a título de "pro labore", observadas as disposições regulamentares pertinentes;

**CLÁUSULA DÉCIMA SEGUNDA** - Falecendo ou interditado qualquer sócio, a sociedade continuará suas atividades com os herdeiros, sucessores e o incapaz. Não sendo possível ou inexistindo interesse destes ou do sócio remanescente, o valor de seus haveres será apurado e liquidado com base na situação patrimonial da sociedade, à data da resolução, verificada em balanço especialmente levantado;

**Parágrafo Único** - O mesmo procedimento será adotado em outros casos em que a sociedade se resolva em relação a seu sócio;

**CLÁUSULA DÉCIMA TERCEIRA** - O administrador declara, sob as penas da lei, de que não está impedido de exercer a administração da sociedade, por lei especial, ou em virtude de condenação criminal, ou por se encontrar sob os efeitos dela, a pena que vede, ainda que temporariamente, o acesso a cargos públicos, ou por crime falimentar, de prevaricação, Peita ou suborno, concussão, peculato, ou contra a economia popular, contra o sistema financeiro nacional, contra de defesa da concorrência, contra as relações de consumo, fé pública ou a propriedade;

**CLÁUSULA DÉCIMA QUARTA** - Tem o foro na Cidade de Campina Grande, para o exercício e o cumprimento dos direitos e obrigações resultante deste contrato;

E por estarem, assim, justos e contratados, lavram, datam e assinam, o presente instrumento, em 04 (quatro) vias de igual teor e forma, obrigando-se a cumpri-lo fielmente em todos os seus termos.

Campina Grande (Pb), 28 de Julho de 2009

*[Handwritten signature]*  
LUIZ DE SOUZA COSTA

*[Handwritten signature]*  
COSTA DE OLIVEIRA



 **JUNTA COMERCIAL DO ESTADO DA PARAÍBA**  
CERTIFICO O REGISTRO EM: 14/08/2009 SOB Nº: 25200505921  
Protocolo: 09/028872-6, DE 13/08/2009

DENTAL COSTA PRODUTOS  
ODONTOLÓGICOS LTDA

  
NEUCYR CHAVES ROLIM  
SECRETÁRIA GERAL

**CARTÓRIO AZEVEDO BASTOS** 1º OFÍCIO DE REGISTRO CIVIL DAS PESSOAS NATURAIS  
E TABELIONATO DE NOTAS - Código CNJ 05.879-9  
Av. Presidente Epitácio Pessoa, 145 - Bairro dos Serranos - João Pessoa/PB - CEP 51020-010 - www.joao.com.br - Tel: (33) 324-5404 - Fax: (33) 324-5404

**Autenticação Digital**  
De acordo com os artigos 1º, 6º inc. V 8º, 11º e 12º da Lei Federal 8.934/84 e Art. 6º inc. XII  
da Lei Estadual 8.721/2003 autenticação a presença imagem digitalizada, reprodução fiel  
do documento apresentado e conferido neste ato. O referido é verdade. Dou fé.

**Cód. Autenticação: 35502106151037060921-4; Data: 21/05/2015 10:37:03**

Selo Digital de Fiscalização Tipo Normal C: ABM65423-XX86 - Valor Total do Ato: R\$ 2,99  
Confira os dados do ato em: <https://selodigital.tjpb.jus.br>

  
Bel. Vagner de Miranda Cavalcante  
Tribunal



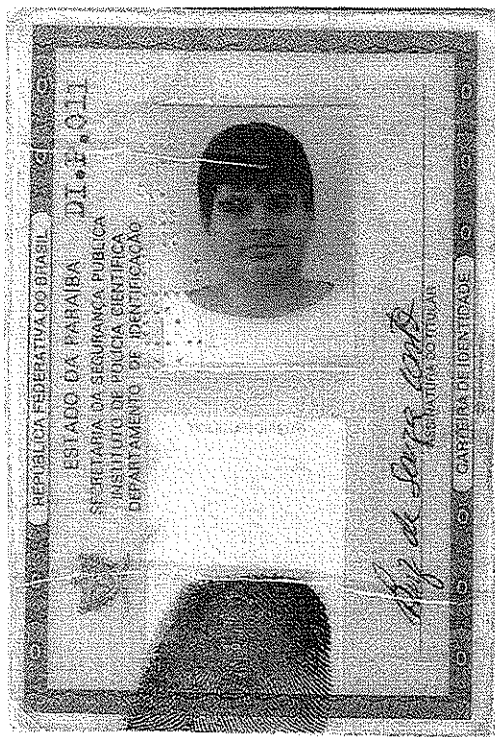

VÁLIDA EM TODO O TERRITÓRIO NACIONAL

REGISTRO GERAL 2.667.889.2 via DATA DE EXPEDIÇÃO 21.07.1999

NOME LUIZ DE SOUZA COSTA

FILIAÇÃO Antonio Costa de Oliveira  
Aliete de Souza Costa

Campina Grande - PB 24.09.1982

Cert. nasc. 49.063.fls.108v.liv.443.  
1º Cart. de C. Grande - PB.

CPF

Juro. Prisco - PB

ASSINATURA DO DIRETOR

LEINº 7.108 DE 2008/83

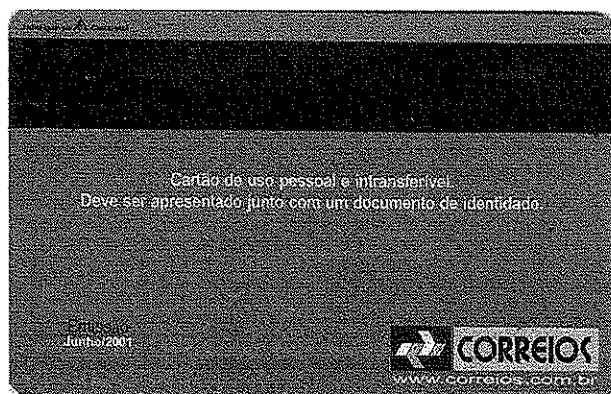

CARTÓRIO AZEVEDO BASTOS 1º OFÍCIO DE REGISTRO CIVIL DAS PESSOAS NATURAIS E TABELIONATO DE NOTAS - Código CNJ 08.870-0

**Autenticação Digital**

De acordo com os artigos 1º, 3º e 7º inc. V 8º, 41 e 52 da Lei Federal 8.935/1994 e Art. 6º inc. XII da Lei Estadual 8.721/2008 autentico a presente imagem digitalizada, reprodução fiel do documento apresentado e conferido neste ato. O referido é verdade. Dou fé.

**Cód. Autenticação: 35502105151037060921-5; Data: 21/05/2015 10:37:03**

Selo Digital de Fiscalização Tipo Normal C - ABM65422-CWSG  
Valor Total do Ato: R\$ 2,99

Confira os dados do ato em: <https://selodigital.tjpb.jus.br>

Bol. Valério de Miranda Cavalcante  
Titular

*[Handwritten signatures and scribbles]*

EM BRANCO

**CARTÓRIO AZEVEDO BASTOS** 1º OFÍCIO DE REGISTRO CIVIL DAS PESSOAS NATURAIS  
E TABELIONATO DE NOTAS - Código CNJ 08.670-0  
Av. Presidente Epitácio Pessoa, 116 - Centro Del. (Luz) - João Pessoa/PB - CEP 51.002-200 - www.joaoazevedobastos.br - Fone: (33) 3244-3401 - Fax: (33) 3244-5203

**Autenticação Digital**  
De acordo com os artigos 1º, 8º e 7º, inc. V, Art. 181º da Lei Federal 5.935/1994 e Art. 6º, inc. XII da Lei Estadual 8.721/2008 autentica a presente imagem digitalizada, reprodução fiel do documento apresentado e conferido neste ato. O referido é verdade. Dou fé.

**Cód. Autenticação: 35502105151037060921-6; Data: 21/05/2015 10:37:03**

Selo Digital de Fiscalização Tipo Normal C: A6M65421-92AT  
Valor Total do Ato: R\$ 2,99  
Confira os dados do ato em: <https://selodigital.tjpb.jus.br>

Bel. Vitorino da Moura da Costa Cabral  
Tabelião



REPÚBLICA FEDERATIVA DO BRASIL  
MINISTÉRIO DAS CIDADES  
DEPARTAMENTO NACIONAL DE REGISTRO CIVIL

VALIA EM TODO O TERRITÓRIO NACIONAL  
693601902

PROIBIDO PLASTIFICAR  
693601902

NOME: **ANTONIO COSTA DE OLIVEIRA**

DOCUMENTO / OBRIGADOR DE: 167824 SSP PB

CPF: 059.221.864-34 DATA NASCIMENTO: 09/07/1949

MUNICÍPIO: **ANA COSTA DE OLIVEIRA**

PROFISSÃO: ACC CAUSA: B

Nº REGISTRO: 00865547874 VALIDADE: 01/03/2015 1ª NASCIMENTO: 31/01/1970

OBSERVAÇÕES:  
A ; D ; U ;

ASSINATURA DO PORTADOR

LOCAL: **CAMPINA GRANDE, PB** DATA DE EMISSÃO: 16/04/2013

ASSINATURA DO EMISSOR: *Roberto Cavalcanti* 04815085189  
PB025522876

MINISTÉRIO DA FAZENDA  
Receita Federal  
Cadastro de Pessoas Físicas

COMPROVANTE DE INSCRIÇÃO

Número: 059.221.864-34

Nome: **ANTONIO COSTA DE OLIVEIRA**

Nascimento: 09/07/1949

VALIDO SOMENTE COM COMPROVANTE DE IDENTIFICAÇÃO

*[Handwritten signatures and initials]*

**CARTÓRIO AZEVEDO BASTOS** 1º OFÍCIO DE REGISTRO CIVIL DAS PESSOAS NATURAIS E TABELIONATO DE NOTAS - Código CNJ 06.870-0  
Instituto Registral e Cartorário - Rua: Rua dos Estrelas, 144 - Bairro: São José - Campina Grande - PB - CEP: 53011-003 - www.azevedobastos.net.br - Tel: 811 3444-211 - Fax: 811 3444-544

**Autenticação Digital**

De acordo com os artigos 1º, 3º e 7º inc. V 8º, 41 e 52 da Lei Federal 8.935/1994 e Art. 6º inc. XII da Lei Estadual 8.721/2008 autentico a presente imagem digitalizada, reprodução fiel do documento apresentado e conferido neste ato. O referido é verdade. Dou fé.

**Cód. Autenticação: 35502105151037060921-7; Data: 21/05/2015 10:37:03**

Selo Digital de Fiscalização Tipo Normal C: ABM65420-S5GG.  
Valor Total do Ato: R\$ 2,99  
Confira os dados do ato em: <https://selodigital.tjpb.jus.br>

Bel. Valber de Miranda Cavalcanti  
Tribunal

EM BRANCO

**CARTÓRIO AZEVEDO BASTOS** 1º OFÍCIO DE REGISTRO CIVIL DAS PESSOAS NATURAIS  
E TABELIONATO DE NOTAS - Código CNJ 06.870-0  
Av. Presidente Epitácio Pessoa, 1141 - Bairro Dois Esportes - 53050-000 Recife/PE - CEP 53050-000 - www.cartorioazevedobastos.com.br - Tel: (081) 3344-5041 - Fax: (081) 3344-5044

**Autenticação Digital**  
De acordo com os artigos 1º, 3º e 7º inc. V 8º, 41 e 52 da Lei Federal 8.933/1994 e Art. 6º inc. XII da Lei Estadual 8.721/2008 autentico a presente imagem digitalizada, reprodução fiel do documento apresentado e conferido neste ato. O referido é verdade. Dou fé.

**Cod. Autenticação: 35502105151037060921-8; Data: 21/05/2015 10:37:03**

Selo Digital de Fiscalização Tipo Normal C: ABM65419-8VJG  
Valor Total do Ato: R\$ 2,00  
Confira os dados do ato em: <https://selodigital.tjpb.jus.br>

Bel. Valber de Miranda Cavalcante  
TJ/PB

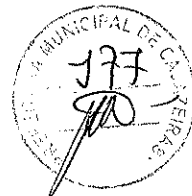

REPÚBLICA FEDERATIVA DO BRASIL  
ESTADO DA PARAÍBA  
CARTÓRIO AZEVEDO BASTOS  
FUNDADO EM 1888  
PRIMEIRO REGISTRO CIVIL DE NASCIMENTO E ÓBITOS E PRIVATIVO DE CASAMENTOS,  
INTERDIÇÕES E TUTELAS DA COMARCA DE JOÃO PESSOA

Av. Eptácio Pessoa, 1145 Bairro dos Estados 58030-00, João Pessoa PB  
Tel.: (83) 3244-5404 / Fax: (83) 3244-5484  
<http://www.azedobastos.not.br>  
E-mail: [cartorio@azedobastos.not.br](mailto:cartorio@azedobastos.not.br)



**CERTIDÃO DE AUTENTICAÇÃO DIGITAL**

O Bel. Válber Azevêdo de Miranda Cavalcanti, Oficial do Primeiro Registro Civil de Nascimentos e Óbitos e Privativo de Casamentos, Interdições e Tutelas com atribuição de autenticar e reconhecer firmas da Comarca de João Pessoa Capital do Estado da Paraíba, em virtude etc...

Certifica com base na Lei 8935/94 - art. 7º - inc. V, que o(s) documento(s) em anexo é reprodução fiel do original que me foi apresentado e neste ato confirmo sua autenticidade através do Código de Controle e Autenticação abaixo.  
O referido é verdade, dou fé.

Este documento foi emitido em 22/05/2015 às 16:57:32 (hora de Brasília).

**CHAVE DIGITAL**

00005b1d734fd94f057f2d69fe6bc05bb06f4dfb8081c56aa30c448ef9e991e9e35141cd40a7ba366940627bdb61c6bc018dd1e07a2de4a08e6612341bf2323e51f3888bf6702c03f7c0336fea6ba212

A chave digital acima, garante que este documento foi gerado para DENTAL COSTA PRODUTOS ONDOTOLOGICOS LTDA e emitido através do site do Cartório Azevedo Bastos, de acordo com a Legislação Federal em vigor Art 1º. e 10º. § 1º. da MP 2200/01.

Esta certidão tem a sua validade até: 22/05/2016 às 16:50:34 (Dia/Mês/Ano)

Código de Controle da Certidão: 376866

Código de Controle da Autenticação:

35502105151037060921-1 a 35502105151037060921-8

A autenticidade desta certidão poderá ser confirmada por qualquer pessoa e a qualquer momento através do site: <http://www.azedobastos.not.br>

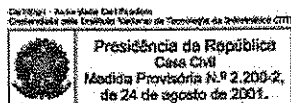

A



Dentalmed Comércio e Representações Ltda.

Materiais e equipamentos odontológicos, hospitalares e laboratoriais

**FUNDO MUNICIPAL DE SAÚDE DE CAJAZEIRAS /PB**

**PREGÃO PRESENCIAL Nº 60013/2016**

**CREDENCIAMENTO**

**ABERTURA: 27/04/2016**

**HORA: 09:00 HS**



**AUTENTICAÇÃO**

Luis Célio Soares

TABELIÃO

De acordo com os Artigos 1º, 3º, 7º, 8º, 41 e 52 da Lei Federal 8.935/1994 e Art. 12 da Lei Estadual 9278/2009 autentico o presente documento digitalizado.  
Chave: **859B2ED0DE38F96D1A6611CE815F978D**

Autenticação  
**AMU 000681**  
Natal/RN  
**04 MAR 2016**  
**17:07**  
Válida por 1 ano

Certifico que esta é a reprodução fiel do original que me foi apresentada e igual autêntico.  
Doutor(a)  
Assinado digitalmente por  
**Silvana Maria**



**Dentalmed Comércio e Representações Ltda.**

Materiais e equipamentos odontológicos, hospitalares e laboratoriais

**PROCURAÇÃO ESPECIFICA**

**OUTORGANTE: DENTALMED COMÉRCIO E REPRESENTAÇÕES LTDA,**  
CNPJ 16.826.043/0001-60

**OUTORGADO: FERNANDO ANTÔNIO DA CAMARA FERREIRA DE MELO FILHO**  
RG N° 1057995 SSP/RN CPF 664.759.614-34, na qualidade de  
**REPRESENTANTE LEGAL**

**OBJETO:** Representar a outorgante perante os órgãos das esferas: Federais, Estaduais, Municipais, Fundações, Instituições e Autarquias para fins de licitações públicas, tais como: Carta Convite, Tomada de Preços, Concorrências e Pregões Presenciais.

**PODERES:** Retirar editais, efetuar cadastros, assinar declarações, propostas de preços, atas, Ata de Registro de Preços (instrumento de compromisso), contratos, participar de sessões públicas para habilitação e julgamento de licitações, formular impugnações, interpor recursos, renunciar o direito de recurso, registrar ocorrências e quaisquer documentos, podendo ainda formular ofertas e lances de preços verbais e praticar todos os demais atos inerentes aos certames.

Validade da Procuração: 6 (seis) meses a partir desta data.

A autenticidade deste documento deverá ser confirmada na página do no Ofício de Notas - Natal/RN na Internet, no endereço www.7cartorio.com.br

NATAL CARTÓRIO - OFÍCIO DE NOTAS

Reconheço por semelhança a firma de ELIAS SIMÕES DE ARAÚJO.  
Natal, 4 de Março de 2016.  
Em testemunha da verdade,  
ESCRITÓRIO AUTORIZADO

INVÁLIDO SOMENTE COM SELO DE AUTENTICIDADE  
Silvana Maria Silva de Brito  
CPF: 566.538.754-15  
TABELIÃ SUBSTITUTA

ANU-026474

Natal/RN, 04 de Março de 2016.

DentalMed Com. e Rep. Ltda  
Elias Simões de Araújo  
RG 1933195-1/TEP/RN CPF: 044.702.654-20  
SÓCIO





# AUTENTICAÇÃO

Luís Célio Soares

TABELA DE VALORES

AMU 000630  
Natal/RN

04 MAR 2016  
14:16  
Válido por 1 ano

Certifico que esta é a reprodução fiel do original que me foi apresentado a qual autentico.  
Outra fé.  
Assinatura digitalmente por:  
**Silvana Maria**

De acordo com os Artigos 1º, 3º, 7º inc. V, 8º, 41 e 52 da Lei Federal 8.933/1994 e Art. 12 da Lei Estadual 9278/2009 autentico o presente documento digitalizado.  
Clave: **B526E5562E09F70DEA2172FF8A8B471**



A autenticidade deste documento deverá ser confirmada na página do sítio Ofício de Notas - Natal/RN na Internet, no endereço [www.7cartorio.co](http://www.7cartorio.co).

## DENTALMED COMÉRCIO E REPRESENTAÇÕES LTDA CONTRATO SOCIAL

Pelo instrumento particular e na melhor forma de direito, os abaixo-assinados **ELIAS SIMÕES DE ARAÚJO**, brasileiro, casado em comunhão universal de bens, empresário, nascido em SUMÉ/PB, no dia 07/02/1942, residente e domiciliado na Avenida Jaguarari, Nº. 4980, Condomínio Green Village, Casa 33, Candelária, Natal/RN, CEP Nº. 59064-500 e portador da carteira de Identidade Nº 1.933.195/ SSP/RN e CPF Nº 044.702.654-20 e **MARISETE FERNANDES BEZERRA FONTES**, brasileira, casada em comunhão universal de bens, empresária, nascida em São Miguel/RN, no dia 08/11/1951, residente e domiciliada na Avenida Jaguarari, Nº. 4980, Condomínio Green Village, Casa 44, Candelária - Natal/RN, CEP Nº. 59064-610 e portador da carteira de Identidade Nº. 130.971 /SSP/RN e CPF Nº. 074.964.004-91, têm entre si justos e contratados constituir uma sociedade empresária, sob a forma de sociedade limitada, nos termos dos arts. 1.052 e seguintes do Código Civil (Lei nº 10.406/2002), que se regerá pelas seguintes cláusulas e condições:

### CLÁUSULA PRIMEIRA Da Cisão parcial

De acordo com o aditivo n. 29, instrumento particular de protocolo e justificação de cisão parcial e laudo de avaliação contábil da empresa **DENTAL MÉDICA COMÉRCIO E REPRESENTAÇÕES LTDA**, protocolada na JUNTA COMERCIAL DE RONDÔNIA, transferido parte dos seus ativos e passivos para empresa **DENTALMED COMÉRCIO E REPRESENTAÇÕES LTDA**, de acordo com artigo 1116 da Lei n. 10.406 de 10/01/2002, conforme discriminado abaixo:

ATIVO CIRCULANTE	R\$ 6.095.096,78
ATIVO NÃO CIRCULANTE	R\$ 706.220,65
<b>TOTAL DO ATIVO</b>	<b>R\$ 6.801.317,43</b>
PASSIVO CIRCULANTE	R\$ 427.172,69
PASSIVO NÃO CIRCULANTE	R\$ 5.521.440,69
PATRIMONIO LIQUIDO	R\$ 852.704,05
<b>TOTAL DO PASSIVO</b>	<b>R\$ 6.801.317,43</b>

### CLÁUSULA SEGUNDA Da Denominação Social – Sede – Prazo de Duração e Objeto Social.

A sociedade girará sob o nome empresarial **DENTALMED COMÉRCIO E REPRESENTAÇÕES LTDA** e terá sede e domicílio na Rua Doutor Poty Nóbrega, Nº. 1945, Lagoa Nova, Natal/RN, CEP Nº. 59056-180.

**Parágrafo Primeiro** - A sociedade iniciará suas atividades na data do registro deste instrumento na Junta Comercial, e seu prazo de duração é por tempo indeterminado.

**Parágrafo Segundo** - A sociedade poderá a qualquer tempo abrir ou fechar filial ou outra dependência, em todo território nacional e no exterior, mediante alteração contratual assinado por todos os sócios.



**AUTENTICAÇÃO**

Luis Célio Soares

TABELAÇÃO

AUTENTICAÇÃO  
AMU 000633  
Natal/RN  
04 MAR 2016  
16:16  
Válida por 1 ano

Certifico que este é a reprodução fiel do original que me foi apresentado a qual autentico.  
Doutor  
Assinado digitalmente por:  
**Silvana Maria**

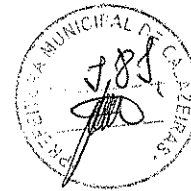

De acordo com os Artigos 1º, 3º, 7º, 8º, 41 e 52 da Lei Federal 8.935/1994 e Art. 12 da Lei Estadual 9278/2009 autentico o presente documento digitalizado.

Chave: **E9974D8D59AAE59A0DC229B3CF190912**

*[Handwritten signature]*  
DENTAL  
MÉDICA  
COMÉRCIO E REPRESENTAÇÕES

**Parágrafo Terceiro - A Sociedade tem como objeto social:**

Comercio atacadista e varejista de produtos, equipamentos e materiais: Médicos, Hospitalares, Laboratoriais, Odontológicos, Próteses, Cirúrgicos instrumentais, Materiais para Ortopedia, Materiais penso, Radiológico, Produtos e equipamentos para veterinários, Medicamentos, Equipamentos e produtos clínicos de enteral e parenteral, Rouparias e confecções de uso hospitalar, Fardamentos em geral, Equipamentos para seleção de sementes, Livros e materiais didáticos, Moveis e material escolar. Merenda escolar, produtos e equipamentos para laboratórios científicos, materiais de limpeza, produtos para lavanderia, máquinas e aparelhos elétrico-eletronicos e seus acessórios para cozinha e lavanderias industriais, central térmica e refrigeração, equipamentos e produtos químicos para tratamento de água, equipamentos e produtos para agropecuária, equipamentos e materiais para informática, gêneros alimentícios, produtos de papelaria e expediente, serviços de instalação, manutenção e assistência técnica de equipamentos e maquina hospitalares odontológicos e laboratoriais e Representações comerciais e agentes do comercio de instrumentos e materiais odonto-médico-hospitalares.

**CLÁUSULA TERCEIRA**

**Do Capital Social – Das quotas do Capital – Da integralização**

O capital social é de R\$ 3.320.161,00 (Três Milhões e trezentos e vinte mil e cento e sessenta e um reais) divididos em 3.320,161 (três milhões e trezentos e vinte mil e cento e sessenta e uma) quotas no valor nominal R\$ 1,00 (um real), cada uma, subscritas e integralizadas neste ato, conforme Aditivo contratual nº 29, instrumento particular de protocolo e justificação de cisão parcial da empresa DENTAL MÉDICA COMÉRCIO E REPRESENTAÇÕES LTDA, com CNPJ N. 05.593.405/0001-02.

**ELIAS SIMÕES DE ARAUJO**, 1.660.081 (Hum milhão e seiscentos e sessenta mil e oitenta e um) quotas, no valor de R\$ 1,00 (um real),

cada uma ..... R\$ 1.660.081,00  
Totalizando 1.660.081 quotas no valor de R\$ 1.660.081,00

**MARISETE FERNANDES BEZERRA FONTES**, 1.660.080 (Hum milhão e seiscentos e sessenta mil e oitenta) quotas, no valor de R\$ 1,00 (um real), cada uma..... R\$ 1.660.080,00

Totalizando 1.660.080 quotas no valor de R\$ 1.660.080,00  
Total geral de 3.320.161 quotas no valor de..... R\$ 3.320.161,00

**Parágrafo Único - A responsabilidade de cada sócio é restrita ao valor das suas quotas, mas todos respondem solidariamente pela integralização do capital social.**

**CLÁUSULA QUARTA**

**Da Cessão e/ou Transferência de Quotas do Capital Social.**

As quotas da sociedade são indivisíveis e não poderão ser cedidas, transferidas alienadas, inclusive em relação aos direitos sobre as mesmas, a terceiros, sem o expresse consentimento dos outros sócios, a quem fica assegurado, em igualdade de condições e preço, direito de preferência para sua aquisição se posta à venda, formalizando, se realizada a cessão delas, a alteração contratual pertinente.

**Parágrafo Primeiro – O sócio que desejar ceder, transferir ou alienar suas quotas ou os direitos sobre as mesmas a qualquer título, deverá oferecê-las aos demais**

A autenticidade deste documento deverá ser confirmada na página do sítio Ofício de Notas - Natal/RN na Internet, no endereço www.7cartorio.co

*[Handwritten signature]*

8

*[Handwritten signature]*

*[Handwritten signature]*

*[Handwritten signature]*

*[Handwritten signature]*

*[Handwritten signature]*

2

*[Handwritten signature]*



**AUTENTICAÇÃO**

Luis Célio Soares

TABELEIRO

AUTENTICAÇÃO

AMU 000632

Natal/RN

04 MAR 2016

16:16

Válido por 1 ano

Certifico que esta é a reprodução fiel de original que me foi apresentado a qual autentico.

Dou fé.

Assinado digitalmente por:

Silvana Maria

De acordo com os Artigos 1º, 3º, 7º inc. V, 8º, 41 e 52 da Lei Federal 8.935/1994 e Art. 12 da Lei Estadual 9278/2009 autentico o presente documento digitalizado.

Chave: 9559CE6047AA9990710837C4500D3D63



182

sócios e comunicar ao administrador, por intermédio da carta registrada, dando o prazo de 30 (trinta) dias para o exercício de preferência, identificando a quantidade de quotas que pretende ceder, transferir e/ou alienarem, assim com os direitos, o preço determinado nos termos do parágrafo quarto, e as condições de pagamento.

**Parágrafo Segundo** – Findo o prazo a que se refere o parágrafo anterior e não tendo havido qualquer manifestação dos sócios ou da sociedade, ou havendo interesse em apenas parte delas, o sócio que pretende ceder, transferir ou alienar sua participação acionária, total ou parcialmente, poderá transferir as mesmas a terceiros.

**Parágrafo Terceiro** – para fins de segurança aos demais sócios, quanto às condições de transferência, as operações que envolvam cessão, transferência e/ou direitos deverão ser formalizadas por instrumentos públicos.

**Parágrafo Quarto** - O Sócio que desejar ceder, transferir ou alienar suas quotas ou os direitos sobre as mesmas a qualquer título, deverá se neste sentido, se manifestar ao sócio adquirente, a realização de uma avaliação prévia por intermédio de perito ou empresa especializada, a fim de estabelecer o real valor de suas quotas, sendo o perito ou a empresa especializada indicada por deliberação do total do capital social.

**Parágrafo Quinto** – A fim de preservar a affectio societatis, os sócios preferiram sempre aos sócios na aquisição das quotas sociais.

**Parágrafo Sexto** – Caso os sócios se oponham à cessão das quotas a terceiros, ficarão obrigados a adquiri-las pelo valor estabelecido nos termos do parágrafo quarto.

**CLÁUSULA QUINTA**

**Da Administração da Sociedade – Poderes da Administração**

A administração da sociedade caberá ao sócio **ELIAS SIMÕES DE ARAÚJO**. Autorizado o uso do nome empresarial, vedado, no entanto, em atividades estranhas ao interesse social ou assumir obrigações seja em favor de qualquer dos quotistas ou de terceiros, bem como onerar ou alienar bens imóveis da sociedade, sem autorização de todos os sócios;

**Parágrafo Único** - É vedado ao administrador a utilização do nome da sociedade em negócios estranhos ao objeto social, bem como praticar atos de liberalidade em nome da sociedade, ou conceder, isoladamente, avais, fianças e outras garantias que não sejam necessárias à consecução do objetivo social, ou ainda, assumir obrigações em favor de qualquer dos sócios ou terceiros, bem como lhe é vedado a alienação de bens móveis ou imóveis da sociedade sem a expressa anuência da maioria do capital social.

**CLÁUSULA SEXTA**  
**Da abertura de filial**

Fica neste ato aberta uma filial, em Natal/RN, na Avenida Senador Salgado Filho, nº 1680, no bairro de Lagoa Nova, com CEP nº 59056-000, destacando um capital de R\$ 100.000,00 (cem mil reais) e tem como objetivo social a exploração de Comercio varejista de produtos, equipamentos e materiais: Médicos, Hospitalares, Laboratoriais, Odontológicos, Próteses, Cirúrgicos instrumentais, Materiais para Ortopedia, Materiais penso, Radiológico, Produtos e equipamentos para veterinários, Medicamentos, Equipamentos e produtos clínicos de enteral e parenteral, Rouparias e confecções de uso

A autenticidade deste documento deverá ser confirmada na página do  
Ofício de Notas - Natal/RN na Internet, no endereço [www.7cartorio.br](http://www.7cartorio.br)

3  
Poderes de Representação  
Advogado  
OAB/RN 11111







# AUTENTICAÇÃO

Luis Célio Soares

17/08/2012

AMU 000631  
Natal/RN  
04 MAR 2015  
16:15  
Válido por 1 ano

Certifico que esta é a reprodução fiel do original que me foi apresentado a qual autentico.  
Ocupação:  
Assinada digitalmente por:  
**Silvana Maria**

De acordo com os Artigos 1º, 3º, 7º inc. V, 8º, 41 e 52 da Lei Federal 8.955/1994 e Art. 12 da Lei Estadual 9278/2009 autentico o presente documento digitalizado.  
Código: **7F7FAA8CC19CDB5B45B37A27EA8FC18E**

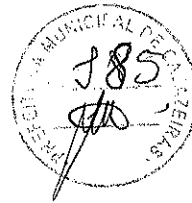

ATA DE REUNIÃO  
DE  
12/08/2012

A transformação da sociedade em outro tipo societário, assim como da ocorrência dos eventos de Cisão, Fusão e Incorporação com outras sociedades ou em outra sociedade deverá ser aprovada por sócios que representam no mínimo dois terços do Capital Social.

### CLÁUSULA DÉCIMA QUARTA

**Do Desimpedimento e Legislação Subsidiariamente aplicável.**

O administrador declara sob pena da lei que não está condenado em crimes previstos em lei ou nas restrições que os impeçam de exercer atividade empresarial.

**Parágrafo Primeiro** – O administrador, ora nomeado, declara que não está impedido de exercer a administração da sociedade, nos termos do estabelecido no art. 1.011, § 1º, CC/2002).

**Parágrafo Segundo** - Os casos omissos do presente contrato serão regulados pela aplicação dos dispositivos do Código Civil Brasileiro e, subsidiariamente pelas normas das sociedades simples, cujas disposições são de pleno conhecimento de todos os sócios, que a elas se sujeitam de pleno direito.

### CLÁUSULA DÉCIMA QUINTA

**Da Liquidação da Sociedade.**

No caso de liquidação da sociedade por interesse dos sócios será nomeado um liquidante, o qual administrará a sociedade durante o período de liquidação, prestando contas de seus atos aos sócios.

### CLÁUSULA DÉCIMA SEXTA

**Do Foro.**

Fica pelas partes eleito o foro de Natal para exercício e cumprimento dos direitos e obrigações resultantes deste contrato de sociedade empresarial.

E por estarem assim justos e contratados, assinam o presente instrumento em quatro (04) vias de igual e para o mesmo fim.

Natal, 23 de julho de 2012.

.....  
**ELIAS SIMOES DE ARAUJO**  
CPF Nº 044.702.654-20

.....  
**MARISETE FERNANDES BEZERRA FONTES**  
CPF Nº 074.964.004-91

.....  
**Pedro Luiz Viana Lopes**  
Advogado  
OAB/RN-3114

.....  
**FERNANDO V. DE MACEDO SILVA**  
SECRETARIO-GERAL

JUNTA COMERCIAL DO ESTADO DO RIO GRANDE DO NORTE  
CERTIFICADO O REGISTRO EM: 30/07/2012 SOB Nº: 24900242922  
Protocolo: 12/043787-2, DE 24/07/2012  
Empresa: 24 2 0060899 1  
DENTALMED COMERCIO E REPRESENTACOES LTDA  
FERNANDO V. DE MACEDO SILVA  
SECRETARIO-GERAL

JUNTA COMERCIAL DO ESTADO DO RIO GRANDE DO NORTE  
CERTIFICADO O REGISTRO EM: 30/07/2012 SOB Nº: 24200608991  
Protocolo: 12/043787-2, DE 24/07/2012  
DENTALMED COMERCIO E REPRESENTACOES LTDA  
FERNANDO V. DE MACEDO SILVA  
SECRETARIO-GERAL

A autenticidade deste documento deverá ser confirmada na página do último Ofício de Notas - Natal/RN na Internet, no endereço: [www.7cartorio.co.br](http://www.7cartorio.co.br)



**AUTENTICAÇÃO**

Luis Célio Soares

*[Handwritten Signature]*

AMU 000626  
NabiRRN  
04 MAR 2016  
16:16  
Válida por 1 ano

Certifico que este é a reprodução fiel do original que me foi apresentado a qual autentico.  
Data: 04/03/2016  
Assinado digitalmente por:  
**Silvana Maria**

De acordo com os Artigos 1º, 3º, 7º inc. V, 8º, 41 e 52 da Lei Federal 8.935/1994 e Art. 12 da Lei Estadual 9278/2009 autentico o presente documento digitalizado.

Chave: **1AC7E4DBD924A9D1E8A69BE6DBE527AB**



*[Handwritten Signature]*

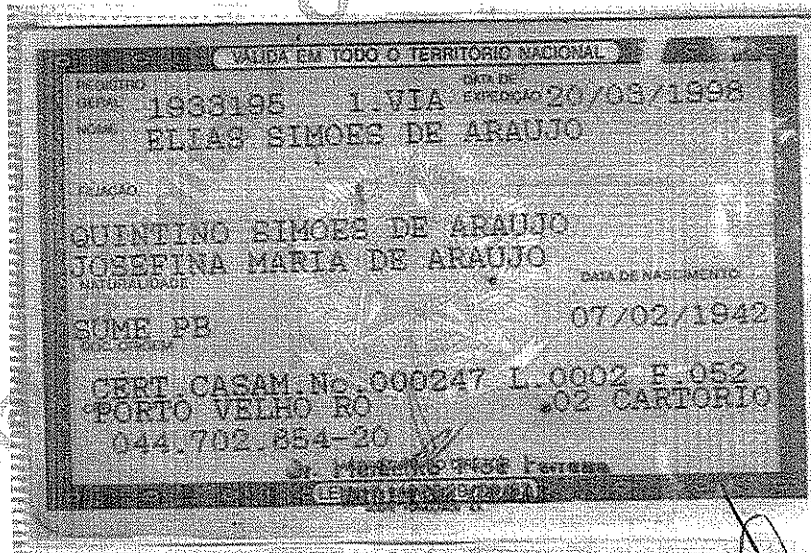
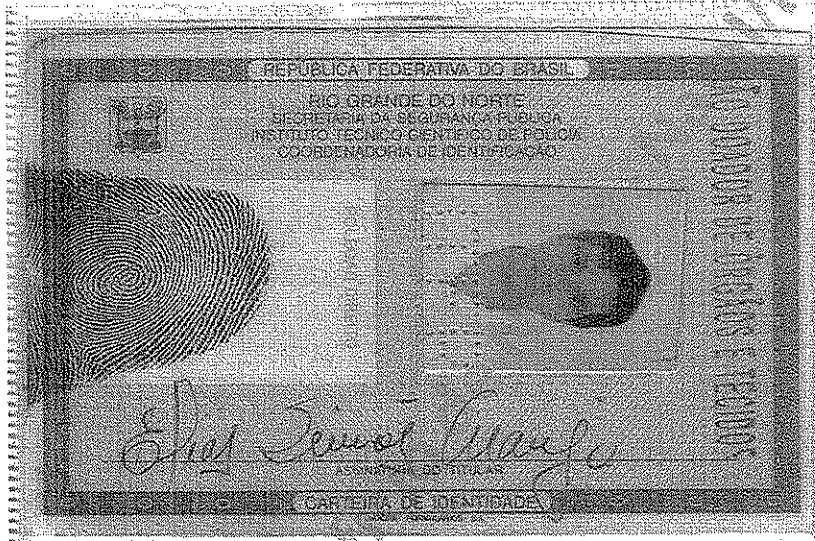

A autenticidade deste documento deverá ser confirmada na página do Setimo Ofício de Notas - Natal/RN na Internet, no endereço [www.7cartorio.com.br](http://www.7cartorio.com.br)

ASSINADO

*[Handwritten Signature]*

*[Handwritten Signature]*

*[Handwritten Signature]*





**AUTENTICAÇÃO**

Luis Célio Soares

*[Handwritten Signature]*  
TAMILIAO

Autenticação  
**AMU 000627**  
Natal/RN  
**04 MAR 2016**  
16:16  
Válida por 1 ano

Certifico que esta é a reprodução fiel do original que me foi apresentado e qual autenticado.  
Doutor  
Assinado digitalmente por:  
**Silvana Maria**

De acordo com os Artigos 1º, 3º, 7º Inc. V, 8º, 41 e 52 da Lei Federal 8.935/1994 e Art. 12 da Lei Estadual 9278/2009 autenticado o presente documento digitalizado.

Chave: **B4C02E12772B27355C743AC87E824733**



*[Handwritten signature]*

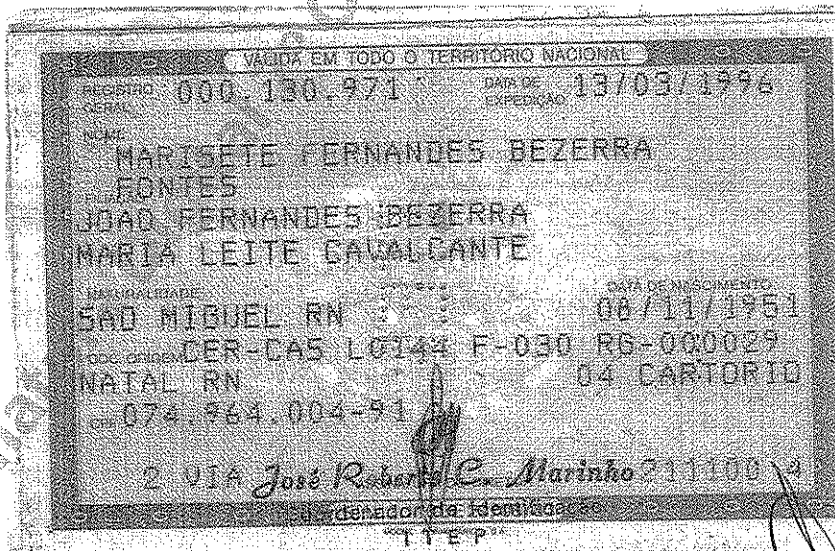

A autenticidade deste documento deverá ser confirmada na página do Sétimo Ofício de Notas - Natal/RN na Internet, no endereço [www.7cartorio.com.br](http://www.7cartorio.com.br)

Assine

*[Handwritten signature]*

*[Handwritten mark]*

*[Multiple handwritten signatures and marks]*





# AUTENTICAÇÃO

Luis Célio Soares



AUTENTICAÇÃO  
**AME 094041**  
Natal/RN  
**27 JUL 2015**  
**14:45**  
Válido por 1 ano

Certifico que esta é a reprodução fiel do original que me foi apresentada a qual autentico.  
Dout. Le.  
Assinado digitalmente por:  
**Silvana Maria**

De acordo com os Artigos 1º, 3º, 7º inc. V, 8º, 41 e 52 da Lei Federal 8.935/1994 e Art. 12 da Lei Estadual 9278/2009 autentico o presente documento digitalizado.

Chave: **E38A1D25757ED92096954DF780193DF6**



*[Handwritten signature]*

A autenticidade deste documento deverá ser confirmada na página do  
Sistema de Notas - Natal/RN na Internet, no endereço [www.7cartorio.co.gov.br](http://www.7cartorio.co.gov.br)

REPÚBLICA FEDERAL DO BRASIL	
NOME: <b>FERNANDO ANTONIO DA C F DE MELO FILHO</b>	
DOC IDENTIDADE / Org EMISSOR UF: <b>1057995 / ITIP / RN</b>	
CPF: <b>664.759.614-34</b>	DATA NASCIMENTO: <b>16/02/1969</b>
FILIAÇÃO: <b>FERNANDO ANTONIO DA CÂMARA F DE MELO MARIA NAZARE FARIAS DE MELO</b>	
PERMISSÃO: <b>1</b>	ACC: <b>5</b>
CLASSIFICAÇÃO: <b>5</b>	
REGISTRO: <b>04641076917</b>	VALIDADE: <b>07/06/2020</b>
	DATA EMISSÃO: <b>17/07/1987</b>
OBSERVAÇÕES:	
[Empty box for observations]	
ASSINATURA DO TITULAR: <i>[Handwritten signature]</i>	
LOCAL: <b>NATAL, RN</b>	DATA EMISSÃO: <b>08/06/2015</b>
[Handwritten signature]	
24891667444 RN702211090	

*[Faint watermark: Assinatura]*

*[Handwritten signatures and initials]*

*[Handwritten signature]*



# Dentalmed Comércio e Representações Ltda.

Materiais e equipamentos odontológicos, hospitalares e laboratoriais  
Natal/RN. 27 de Abril de 2016.

AO  
FUNDO MUNICIPAL DE SAÚDE DE CAJAZEIRAS - PB  
COMISSÃO PERMANENTE DE LICITAÇÃO  
PREGÃO PRESENCIAL Nº 60013/2016

## DECLARAÇÃO DE ELABORAÇÃO INDEPENDENTE DE PROPOSTA

Elias Simões de Araujo, portador a carteira de Identidade nº 1933195 e do CPF nº 044.702.654-20, como representante devidamente constituído de DENTALMED COMÉRCIO E REPRESENTAÇÕES LTDA, inscrita no CNPJ Nº 16.826.043/0001-60, com sede na Rua Dr. Poty Nóbrega, 1945 – Lagoa Nova – CEP 59056-180, Natal/RN, doravante denominado licitante, para fins do disposto no item 7.5.1. do Edital do Pregão Presencial nº 60013/2016, declara, sob as penas da lei, em especial o art. 299 do Código Penal Brasileiro, que:

- a) a proposta apresentada para participar do Pregão Presencial nº 60013/2016 foi elaborada de maneira independente pelo licitante, e o conteúdo da proposta não foi, no todo ou em parte, direta ou indiretamente, informado, discutido ou recebido de qualquer outro participante potencial ou de fato do Pregão Presencial nº 60013/2016, por qualquer meio ou por qualquer pessoa;
- b) a intenção de apresentar a proposta elaborada para participar do Pregão Presencial nº 60013/2016 não foi informada, discutida ou recebida de qualquer outro participante potencial ou de fato do Pregão Presencial nº 60013/2016, por qualquer meio ou por qualquer pessoa;
- c) que não tentou, por qualquer meio ou por qualquer pessoa, influir na decisão de qualquer outro participante potencial ou de fato do Pregão Presencial nº 60013/2016 quanto a participar ou não da referida licitação;
- d) que o conteúdo da proposta apresentada para participar do Pregão Presencial nº 60013/2016 não será, no todo ou em parte, direta ou indiretamente, comunicado ou discutido com qualquer outro participante potencial ou de fato do Pregão Presencial nº 60013/2016 antes da adjudicação do objeto da referida licitação;
- e) que o conteúdo da proposta apresentada para participação do Pregão Presencial nº 60013/2016 não foi, no todo ou em parte, direta ou indiretamente, discutido ou recebido de qualquer integrante do Fundo Municipal de Saúde de Cajazeiras – PB antes da abertura oficial das propostas; e
- f) que está plenamente ciente do teor e da extensão desta declaração e que detém plenos poderes e informações para firmá-la.

Dentalmed Com. e Rep. Ltda.  
Elias Simões de Araujo  
RG 1933195-IT/EP/RN/CPF:044.702.654-20  
SÓCIO



# Dentalmed Comércio e Representações Ltda.

Materiais e equipamentos odontológicos, hospitalares e laboratoriais

Natal/RN, 27 de Abril de 2016



AO

FUNDO MUNICIPAL DE SAÚDE DE CAJAZEIRAS - PB

COMISSÃO PERMANENTE DE LICITAÇÃO

PREGÃO PRESENCIAL Nº 60013/2016

## DECLARAÇÃO DE REGULARIDADE PARA HABILITAÇÃO PREVISTO NO ART. 4º, INCISO VII, DA LEI 10.520/02

A empresa DENTALMED COMÉRCIO E REPRESENTAÇÕES LTDA, inscrita no CNPJ Nº 16.826.043/0001-60, inscrição municipal nº 91065666, com sede na Rua Dr. Poty Nóbrega, 1945 – Lagoa Nova – CEP 59056-180. Natal/RN, por intermédio de seu representante legal o Sr. Elias Simões de Araújo, portador a carteira de Identidade nº 1933195 e do CPF nº 044.702.654-20, DECLARA, em conformidade com o disposto no Art. 4º, Inciso VII, da Lei 10.520/02, que esta apto a cumprir plenamente todos os requisitos de habilitação exigidos no respectivo instrumento convocatório que rege o certame acima indicado.

DentalMed Com. e Rep. Ltda

Elias Simões de Araújo  
RG 1933195-ITEP/RN CPF 044.702.654-20  
SÓCIO

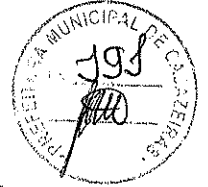

**CONTRATO DE CONSTITUIÇÃO DE SOCIEDADE LIMITADA,  
DENOMINADA "JUED COMÉRCIO E ASSISTÊNCIA DE  
EQUIPAMENTOS ODONTOLÓGICOS LTDA."**

- 1 -

Os adiante assinados, **JUVÊNCIO PEREIRA NUNES**, brasileiro, natural de LIVRAMENTO DO BRUMADO/BA, casado pelo regime de comunhão parcial de bens, empresário, residente à Rua Enfermeira Ana Maria Barbosa Almeida, 914 – Jardim Cidade Universitária - Cep. 58.052-270 – João Pessoa/PB, portador do RG nº. 12.332.082 – SSP/SP e CPF nº 671.968.028-53, **EDUARDO DE LIMA NUNES**, brasileiro, natural de São Paulo/SP, casado pelo regime de comunhão parcial de bens, empresário, residente à Rua Francisco Brandão, 1145 – Ap. 902 – Manaira – Cep. 58.038-521 – João Pessoa/PB, portador do RG nº2.568.500 – SSP/PB e CPF nº 035.737.344-80, **EDMUNDO JUNIO DE LIMA NUNES**, brasileiro, natural de São Paulo/SP, solteiro, nascido em 16/01/1986, empresário, residente e domiciliado à Rua Enfermeira Ana Maria Barbosa Almeida, 914 – Jardim Cidade Universitária - Cep. 58.052-270 – João Pessoa/PB, portador do RG nº. 2.856.565 – SSP/PB e CPF nº 064.388.184-02 e **RAFAEL DE LIMA NUNES**, brasileiro, natural de São Paulo/SP, casado pelo regime de comunhão parcial de bens, empresário, residente e domiciliado à Rua Enfermeira Ana Maria Barbosa Almeida, 914 – Jardim Cidade Universitária - Cep. 58.052-270 – João Pessoa/PB, portador do RG nº 2.855.230 – SSP/PB e CPF nº 047.458.994-32, têm entre si justo e combinado a constituição de uma sociedade limitada, mediante as cláusulas e condições seguintes:

**CLÁUSULA I - DA DENOMINAÇÃO, SEDE E FORO**

A Sociedade exercerá as suas atividades sociais sob o nome empresarial de "JUED COMÉRCIO E ASSISTÊNCIA DE EQUIPAMENTOS ODONTOLÓGICOS LTDA.", com sede e foro nesta Capital do Estado da Paraíba, situada à Rua Francisca Moura, 434 – Loja 007 – Ed. Comercial Enterprise – Centro, na cidade de João Pessoa, Estado da Paraíba, CEP 58.013-440, podendo instalar, manter e extinguir filiais em qualquer parte do território nacional a critério e deliberação dos sócios quotistas, respeitadas as prescrições e exigências legais pertinentes, bem como realizar contratação e/ou dispensa de pessoal competente para a execução dos trabalhos.

Parágrafo Único: A sociedade usará o nome de fantasia "JUED EQUIPAMENTOS".

**CLÁUSULA II - DA ABERTURA DE FILIAIS**

A sociedade constitui, neste ato, uma filial no município de Recife, Estado de Pernambuco, situada à Rua Bispo Cardoso Ayres, Nº 147 Loja 08 - Boa Vista – CEP. 50.050-100 e poderá a qualquer tempo, abrir ou fechar filial ou outra dependência, mediante alteração contratual assinada por todos os sócios.

**CLÁUSULA III – DO CAPITAL SOCIAL**

O capital social é de R\$ 40.000,00 (quarenta mil reais) divididos em 40.000 (Quarenta mil) quotas de valor nominal R\$ 1,00 (um real) cada uma, integralizadas em moeda corrente do País, assim subscritas:

- a) O sócio **JUVÊNCIO PEREIRA NUNES**, subscreve neste ato 10.000 (dez mil) quotas no valor de R\$ 1,00 (um real) cada uma, totalizando R\$ 10.000,00 (dez mil reais), sendo totalmente integralizado neste ato em moeda corrente do país;



Handwritten signatures and initials of the parties involved in the contract, including Juvêncio Pereira Nunes, Eduardo de Lima Nunes, Edmundo Junio de Lima Nunes, and Rafael de Lima Nunes.



**CONTRATO DE CONSTITUIÇÃO DE SOCIEDADE LIMITADA,  
DENOMINADA "JUED COMÉRCIO E ASSISTÊNCIA DE  
EQUIPAMENTOS ODONTOLÓGICOS LTDA."**

- 2 -

Continuação...

- b) O sócio **EDUARDO DE LIMA NUNES**, subscreve neste ato 10.000 (dez mil) quotas no valor de R\$ 1,00 (um real) cada uma, totalizando R\$ 10.000,00 (dez mil reais), sendo totalmente integralizado neste ato em moeda corrente do país;
- c) O sócio **EDMUNDO JUNIO DE LIMA NUNES**, subscreve neste ato 10.000 (dez mil) quotas no valor de R\$ 1,00 (um real) cada uma, totalizando R\$ 10.000,00 (dez mil reais), sendo totalmente integralizado neste ato em moeda corrente do país;
- d) O sócio **RAFAEL DE LIMA NUNES**, subscreve neste ato 10.000 (dez mil) quotas no valor de R\$ 1,00 (um real) cada uma, totalizando R\$ 10.000,00 (dez mil reais), sendo totalmente integralizado neste ato em moeda corrente do país;

**CLÁUSULA IV - DOS OBJETIVOS SOCIAIS**

A Sociedade tem por objetivos sociais as atividades de:

- I - Comércio atacadista de produtos odontológicos;
- II - Comércio atacadista de instrumentos odontológicos, médico-cirúrgicos-hospitalares;
- III - Comércio atacadista de máquinas, aparelhos e equipamentos para uso odontológico-hospitalar; partes e peças;
- IV - Comércio varejista de artigos médicos, ortopédicos e odontológicos;
- V - Manutenção e reparação de aparelhos eletromédicos e eletroterapêuticos e equipamentos de irradiação.

**CLÁUSULA V - DA DURAÇÃO DA SOCIEDADE**

O Prazo de duração da sociedade é indeterminado. O início de suas atividades é a data de registro nesta Junta Comercial.

**CLÁUSULA VI - DA DIVISÃO DE QUOTAS**

As quotas são indivisíveis e não poderão ser cedidas ou transferidas a terceiros sem o consentimento do outro sócio, a quem fica assegurado, em igualdade de condições e preço direito de preferência para a sua aquisição se postas à venda, formalizando, se realizada a cessão delas, a alteração contratual pertinente.

**CLÁUSULA VII - DA RESPONSABILIDADE DOS SÓCIOS**

A responsabilidade de cada sócio é restrita ao valor de suas quotas, mas todos respondem solidariamente pela integralização do capital social.

**CLÁUSULA VIII - DA ADMINISTRAÇÃO DA SOCIEDADE**

A administração da sociedade caberá ao sócio **EDUARDO DE LIMA NUNES**, com os poderes e atribuições de Administrador autorizado o uso do nome empresarial, vedado, no entanto, em atividades estranhas ao interesse social ou assumir obrigações seja em favor de qualquer dos quotistas ou de terceiros, bem como onerar ou alienar bens imóveis da sociedade, sem autorização do outro sócio.



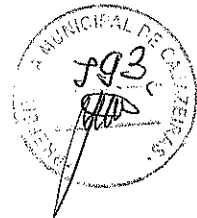

-3-

**CONTRATO DE CONSTITUIÇÃO DE SOCIEDADE LIMITADA,  
DENOMINADA "JUED COMÉRCIO E ASSISTÊNCIA DE  
EQUIPAMENTOS ODONTOLÓGICOS LTDA."**

Continuação...

Parágrafo Único: Todos os documentos legais da sociedade terão validade com a assinatura isolada de um dos sócios, inclusive perante todas as repartições públicas federais, estaduais e municipais e instituições financeiras.

**CLÁUSULA IX – DO EXERCÍCIO SOCIAL**

Ao término de cada exercício social, em 31 (trinta e um) de dezembro, o administrador prestará contas justificadas de sua administração, procedendo à elaboração do inventário, do balanço patrimonial e do balanço de resultado econômico, cabendo aos sócios, na proporção de suas quotas, os lucros ou perdas apurados.

**CLÁUSULA X - DA DELIBERAÇÃO DAS CONTAS**

Nos quatro meses seguintes ao término do exercício social, os sócios deliberarão sobre as contas e designarão administrador (es) quando for o caso.

**CLÁUSULA XI – DO PRÓ-LABORE**

Os sócios poderão, de comum acordo, fixar uma retirada mensal, a título de "pró-labore", observadas as disposições regulamentares pertinentes.

**CLÁUSULA XII – DO USO DO NOME EMPRESARIAL**

O Sócio-Administrador usará isoladamente o nome empresarial da sociedade, a qual passará a assinar conforme consta no final deste instrumento, podendo, inclusive, nomear procurador e/ou procuradores, desde que de acordo com todos os sócios.

**CLÁUSULA XIII – DAS PROIBIÇÕES AOS SÓCIOS**

Não serão permitidos, aos sócios, endossos de favores ou avais em negócios estranhos ao objetivo da sociedade, sob pena, de em fazendo, torná-lo nulo e de responsabilidade da pessoa física da sócia, que praticou tal ato.

**CLAUSULA XIV - DISPOSIÇÕES GERAIS**

Falecendo ou interditado qualquer sócio, a sociedade continuará suas atividades com os herdeiros, sucessores e o incapaz. Não sendo possível ou inexistindo interesse destes ou do(s) sócio(s) remanescente(s), o valor de seus haveres será apurado e liquidado com base na situação patrimonial da sociedade, a data da resolução, verificada em balanço especialmente levantado.

Parágrafo único: O mesmo procedimento será adotado em outros casos em que a sociedade se resolva em relação a seu sócio.

**CLÁUSULA XV – DA DECLARAÇÃO DO ADMINISTRADOR**

O administrador declara, sob as penas da lei, de que não está impedido de exercer a administração da sociedade, por lei especial, ou em virtude de condenação criminal, ou por se encontrar sob os efeitos dela, a pena que vede, ainda que temporariamente, o acesso a cargos públicos, ou por crime falimentar, de prevaricação, peita ou suborno, concussão,





**CONTRATO DE CONSTITUIÇÃO DE SOCIEDADE LIMITADA,  
DENOMINADA "JUED COMÉRCIO E ASSISTÊNCIA DE  
EQUIPAMENTOS ODONTOLÓGICOS LTDA."**

Continuação...

peculato, ou contra a economia popular, contra o sistema financeiro nacional, contra normas de defesa da concorrência, contra as relações de consumo, fé pública, ou a propriedade (art. 1.011, § 1º, CC/2002)

**CLÁUSULA XVI – DOS CASOS OMISSOS**

Os casos omissos no presente contrato de constituição social serão deliberados de comum acordo entre as sócias e, em caso contrário, fica eleito o foro da capital do Estado da Paraíba para solucioná-los.

E por estarem assim de pleno acordo, justo e combinado, assinam e obrigam-se por si e seus herdeiros ao fiel cumprimento do presente contrato social, reproduzido em 03 (três) vias de igual teor, para que produza os efeitos legais e jurídicos.

João Pessoa (PB), 19 de janeiro de 2009.

  
 \_\_\_\_\_  
**JUVÊNCIO PEREIRA NUNES**

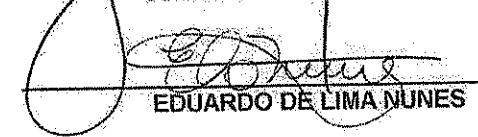
  
 \_\_\_\_\_  
**EDUARDO DE LIMA NUNES**

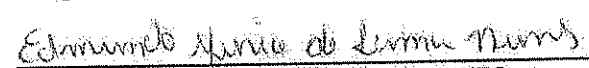
  
 \_\_\_\_\_  
**EDMUNDO JUNIO DE LIMA NUNES**

  
 \_\_\_\_\_  
**RAFAEL DE LIMA NUNES**

**JUNTA COMERCIAL DO ESTADO DA PARAÍBA**  
 CERTIFICADO DE REGISTRO EM: 22/01/2009 SOB Nº: 25200493061  
 Protocolo: 09/002812-0, DE 21/01/2009

  
**ADRIAQ PIRES BEZERRA**  
 SECRETÁRIO GERAL

**CARTÓRIO AZEVEDO BASTOS** 1º OFÍCIO DE REGISTRO CIVIL DAS PESSOAS NATURAIS  
 E TABELIONATO DE NOTAS - Cid. João CAJ 28.370-0  
 Av. Presidente Dutra, 100 - Bairro: Estado - João Pessoa - PB 55020-000 - www.azevedobastos.br - Tel: (33) 3244.3024

**Autenticação Digital**  
 De acordo com os artigos 1º, 3º e 7º inc. V 8º, 41 e 42 da Lei Federal 8.934/1994 e Art. 6º inc. XII da Lei Estadual 8.721/2008 autentico a presente imagem digitalizada, reprodução fiel do documento apresentado e contido neste ato. O referido é verdade. Dou fé.

Cód. Autenticação: 36430307151011540062-4; Data: 03/07/2015 10:12:05

Selo Digital de Fiscalização Tipo Normal C: ABS45112-SBPT  
 Valor Total do Ato: R\$ 2,99  
 Confira os dados do ato em: <https://selodigital.tjpb.jus.br>

  
 Valécio Miranda Cavalcanti  
 Tabelar

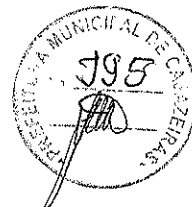

**ALTERAÇÃO CONTRATUAL Nº 001 DA SOCIEDADE "JUED COMÉRCIO E ASSISTÊNCIA DE EQUIPAMENTOS ODONTOLÓGICOS LTDA. - ME"**

Os adiante assinados, **JUVÊNCIO PEREIRA NUNES**, brasileiro, natural de Livramento do Brumado/BA, casado pelo regime de comunhão parcial de bens, empresário, residente à Rua Enfermeira Ana Maria Barbosa Almeida, 914 - Jardim Cidade Universitária - Cep. 58.052-270 - João Pessoa/PB, portador do RG nº. 12.332.082 - SSP/SP e CPF nº 671.968.028-53, **EDUARDO DE LIMA NUNES**, brasileiro, natural de São Paulo/SP, casado pelo regime de comunhão parcial de bens, empresário, residente à Rua Francisco Brandão, 1145 - Ap. 902 - Manaira - Cep. 58.038-521 - João Pessoa/PB, portador do RG nº 2.568.500 - SSP/PB e CPF nº 035.737.344-80, **EDMUNDO JUNIO DE LIMA NUNES**, brasileiro, natural de São Paulo/SP, solteiro, nascido em 16/01/1986, empresário, residente e domiciliado à Rua Enfermeira Ana Maria Barbosa Almeida, 914 Jardim Cidade Universitária - Cep. 58.052-270 - João Pessoa/PB, portador do RG nº 2.856.565 - SSP/PB e CPF nº 064.388.184-02 e **RAFAEL DE LIMA NUNES**, brasileiro, natural de São Paulo/SP, casado pelo regime de comunhão parcial de bens, empresário, residente e domiciliado à Rua Enfermeira Ana Maria Barbosa Almeida, 914 - Jardim Cidade Universitária - Cep. 58.052-270 - João Pessoa/PB, portador do RG nº 2.865.230 - SSP/PB e CPF nº 047.458.994-32, únicos sócios da **JUED COMÉRCIO E ASSISTÊNCIA DE EQUIPAMENTOS ODONTOLÓGICOS LTDA. - ME**, com sede e foro nesta Capital do Estado da Paraíba, situada à Rua Francisca Moura, 434 - Loja 007 - Ed. Comercial Entérprise - Centro, na cidade de João Pessoa, Estado da Paraíba, CEP 58.013-440, registrada na Junta Comercial do Estado da Paraíba, sob o NIRE 25200493061, por despacho de 22/01/2009 e inscrita com CNPJ nº 10.592.570/0001-71, resolvem, assim, alterar o contrato social:

**CLÁUSULA I - DA EXTINÇÃO DA FILIAL**

A Sociedade resolve extinguir a filial situada no município de Recife, Estado de Pernambuco, situada a Rua Bispo Cardoso Ayres, 147 - Loja 08 - Boa Vista - CEP. 50.050-100.

**CLÁUSULA II - DAS DEMAIS CLÁUSULAS**

Permanecem inalteradas as demais cláusulas deste contrato.

E por estarem assim de pleno acordo, justo e combinado, assinam e obrigam-se por si e seus herdeiros ao fiel cumprimento do presente contrato social, reproduzido em 03 (três) vias de igual teor, para que produza os efeitos legais e jurídicos.

João Pessoa (PB), 07 de dezembro de 2009.

\_\_\_\_\_  
JUVÊNCIO PEREIRA NUNES  
  
\_\_\_\_\_  
EDUARDO DE LIMA NUNES  
  
\_\_\_\_\_  
EDMUNDO JUNIO DE LIMA NUNES  
  
\_\_\_\_\_  
RAFAEL DE LIMA NUNES

JUNTA COMERCIAL DO ESTADO DA PARAÍBA  
CERTIFICADO DE REGISTRO EM: 21/12/2009 SOB Nº: 2105-0417402  
Protocolo: 057041740-2, DE 18/12/2009.  
Empresário: 25 2 0049306 1  
JUED COMÉRCIO E ASSISTÊNCIA DE EQUIPAMENTOS ODONTOLÓGICOS LTDA - ME  
NITUA Nº:  
NEUCYR CHAVES BILIM  
SECRETARIA GERAL







**ALTERAÇÃO CONTRATUAL N° 002 DA SOCIEDADE "JUED COMÉRCIO E ASSISTÊNCIA DE EQUIPAMENTOS ODONTOLÓGICOS LTDA. - ME"**

**JUVÊNCIO PEREIRA NUNES**, brasileiro, natural de Livramento do Brumado/BA, casado pelo regime de comunhão parcial de bens, empresário, residente à Rua Enfermeira Ana Maria Barbosa Almeida, 914 - Jardim Cidade Universitária - Cep. 58.052-270 - João Pessoa/PB, portador de RG nº. 12.332.082 - SSP/SP e CPF nº 671.968.028-53.

**EDUARDO DE LIMA NUNES**, brasileiro, natural de São Paulo/SP, casado pelo regime de comunhão parcial de bens, empresário, residente à Rua Francisco Brandão, 1145 - Ap. 902 - Manairá - Cep. 58.038-521 - João Pessoa/PB, portador do RG nº 2.568.500 - SSP/PB e CPF nº 035.737.344-80.

**EDMUNDO JUNIO DE LIMA NUNES**, brasileiro, natural de São Paulo/SP, solteiro, nascido em 16/01/1986, empresário, residente e domiciliado à Rua Enfermeira Ana Maria Barbosa Almeida, 914 Jardim Cidade Universitária - Cep. 58.052-270 - João Pessoa/PB, portador do RG nº 2.856.565 - SSP/PB e CPF nº 064.388.134-02 e

**RAFAEL DE LIMA NUNES**, brasileiro, natural de São Paulo/SP, casado pelo regime de comunhão parcial de bens, empresário, residente e domiciliado à Rua Enfermeira Ana Maria Barbosa Almeida, 914 - Jardim Cidade Universitária - Cep. 58.052-270 - João Pessoa/PB, portador do RG nº 2.865.230 - SSP/PB e CPF nº 047.458.994-32.

Únicos sócios da "JUED COMÉRCIO E ASSISTÊNCIA DE EQUIPAMENTOS ODONTOLÓGICOS LTDA. - ME", com sede e fato nesta Capital do Estado da Paraíba, situada à Rua Francisco Moura, 434 - Loja 007 - Ed. Comercial Enterprise - Centro - João Pessoa/PB - CEP 58.013-440, registrada na Junta Comercial do Estado da Paraíba, sob o NIRE 25200493061, por despacho de 22/01/2009 e inscrita com CNPJ nº 10.592.570/0001-71, resolvem, assim, alterar o contrato social:

**CLÁUSULA I - DA ALTERAÇÃO DE ENDEREÇO**

A Sociedade resolve alterar seu endereço, que é na Rua Francisco Moura, 434 - Loja 007 - Ed. Comercial Enterprise - Centro - João Pessoa/PB - CEP 58.013-440 e passa a ser na Av. Synésio Guimarães, 806 - Sala 01 Térreo - Torre - João Pessoa/PB - Cep. 58.040-400.

**CLÁUSULA II - DAS DEMAIS CLÁUSULAS**

As cláusulas do primitivo contrato, por este ato, não alteradas, permanecem em pleno vigor.

E por estarem assim de pleno acordo, justo e combinado, assinam e obrigam-se por si ao fiel cumprimento da presente alteração ao contrato social, reproduzida em 03 (três) vias de igual teor, para que produza os efeitos legais e jurídicos.

João Pessoa (PB), 20 de Outubro de 2011.

JUVÊNCIO PEREIRA NUNES  
  
EDMUNDO JUNIO DE LIMA NUNES

EDUARDO DE LIMA NUNES  
  
RAFAEL DE LIMA NUNES



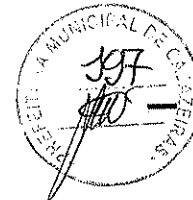

**ALTERAÇÃO CONTRATUAL Nº 003 DA SOCIEDADE "JUED COMÉRCIO E ASSISTÊNCIA DE EQUIPAMENTOS ODONTOLÓGICOS LTDA. - ME"**

**JUVÊNCIO PEREIRA NUNES**, brasileiro, natural de Livramento do Brumado/BA, casado pelo regime de comunhão parcial de bens, empresário, residente à Rua Enfermeira Ana Maria Barbosa Almeida, 914 - Jardim Cidade Universitária - Cep. 58.052-270 - João Pessoa/PB, portador do RG nº. 12.332.082 - SSP/SP e CPF nº 671.968.028-53.

**EDUARDO DE LIMA NUNES**, brasileiro, natural de São Paulo/SP, casado pelo regime de comunhão parcial de bens, empresário, residente à Rua Francisco Brandão, 1145 - Ap. 902 - Manairá - Cep. 58.038-521 - João Pessoa/PB, portador do RG nº 2.568.500 - SSP/PB e CPF nº 035.737.344-80.

**EDMUNDO JUNIO DE LIMA NUNES**, brasileiro, natural de São Paulo/SP, solteiro, nascido em 16/01/1986, empresário, residente e domiciliado à Rua Enfermeira Ana Maria Barbosa Almeida, 914 Jardim Cidade Universitária - Cep. 58.052-270 - João Pessoa/PB, portador do RG nº 2.856.565 - SSP/PB e CPF nº 064.388.184-02 e

**RAFAEL DE LIMA NUNES**, brasileiro, natural de São Paulo/SP, casado pelo regime de comunhão parcial de bens, empresário, residente e domiciliado à Rua Enfermeira Ana Maria Barbosa Almeida, 914 - Jardim Cidade Universitária - Cep. 58.052-270 - João Pessoa/PB, portador do RG nº 2.865.230 - SSP/PB e CPF nº 047.458.994-32.

Únicos sócios da "JUED COMÉRCIO E ASSISTÊNCIA DE EQUIPAMENTOS ODONTOLÓGICOS LTDA. - ME", com sede e foro nesta Capital do Estado da Paraíba, situada à Av. Synésio Guimarães, 806 - Sala 01 Térreo - Torre - João Pessoa/PB - Cep. 58.040-400, registrada na Junta Comercial do Estado da Paraíba, sob o NIRE 25200493061, por despacho de 22/01/2009 e inscrita com CNPJ nº 10.592.570/0001-71, resolvem, assim, alterar o contrato social:

**CLÁUSULA I - DA ALTERAÇÃO DOS OBJETIVOS SOCIAIS**

A Sociedade resolve alterar seus objetivos sociais que são:

- I. Comércio atacadista de produtos odontológicos;
- II. Comércio atacadista de instrumentos e materiais para uso médico, cirúrgico, hospitalar e de laboratórios;
- III. Comércio varejista de artigos médicos e ortopédicos;
- IV. Manutenção e reparação de aparelhos eletromédicos e eletroterapêuticos e equipamentos de irradiação;
- V. Comércio atacadista de máquinas, aparelhos e equipamentos para uso odonto-médico-hospitalar; partes e peças; e passam a ser:
  - I. Comércio atacadista, importação e exportação de produtos odontológicos;
  - II. Comércio atacadista, importação e exportação de instrumentos e materiais para uso médico, cirúrgico, hospitalar e de laboratórios;
  - III. Comércio varejista, importação e exportação de artigos médicos e ortopédicos;
  - IV. Comércio atacadista, importação e exportação de máquinas, aparelhos e equipamentos para uso odonto-médico-hospitalar partes e peças;
  - V. Manutenção e reparação de equipamentos e produtos não especificados anteriormente;
  - VI. Comércio atacadista, importação e exportação de outros equipamentos e artigos de uso pessoal e doméstico, não especificados anteriormente.

**CLÁUSULA II - DA ALTERAÇÃO DO NOME DE FANTASIA**



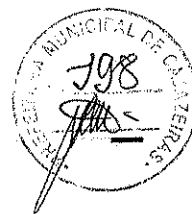

**ALTERAÇÃO CONTRATUAL Nº 003 DA SOCIEDADE "JUED COMÉRCIO E ASSISTÊNCIA DE EQUIPAMENTOS ODONTOLÓGICOS LTDA. - ME"**

Continuação...

A sociedade resolve alterar o seu nome de fantasia que é "JUED EQUIPAMENTOS" e passa a ser "JUED DENTAL".

**CLÁUSULA III - DA ALTERAÇÃO DA ADMINISTRAÇÃO DA SOCIEDADE**

A administração da sociedade caberá aos sócios **EDUARDO DE LIMA NUNES** ou **JUVÊNCIO PEREIRA NUNES** ou **EDMUNDO JUNIO DE LIMA NUNES** ou **RAFAEL DE LIMA NUNES** com os poderes e atribuições de Administrador(es), assinando isoladamente, autorizado o uso do nome empresarial, vedado, no entanto, em atividades estranhas ao interesse social ou assumir obrigações seja em favor de qualquer dos quotistas ou de terceiros, bem como onerar ou alienar bens imóveis da sociedade, sem autorização dos outros sócios.

**CLÁUSULA IV - DA DECLARAÇÃO DO(S) ADMINISTRADOR(ES)**

O(s) administrador(es) declara(m), sob as penas da lei, de que não está(ão) impedido(s) de exercer a administração da sociedade, por lei especial, ou em virtude de condenação criminal, ou por se encontrar sob os efeitos dela, a pena que vede, ainda que temporariamente, o acesso a cargos públicos, ou por crime falimentar, de prevaricação, peita ou suborno, concussão, peculato, ou contra a economia popular, contra o sistema financeiro nacional, contra normas de defesa da concorrência, contra as relações de consumo, fé pública, ou a propriedade.

**CLÁUSULA V - DA CONSOLIDAÇÃO DO CONTRATO SOCIAL**

À vista da modificação ora ajustada **CONSOLIDA-SE O CONTRATO SOCIAL, com a seguinte redação:**

**JUVÊNCIO PEREIRA NUNES**, brasileiro, natural de Livramento do Brumado/BA, casado pelo regime de comunhão parcial de bens, empresário, residente à Rua Enfermeira Ana Maria Barbosa Almeida, 914 - Jardim Cidade Universitária - Cep. 58.052-270 - João Pessoa/PB, portador do RG nº 12.332.082 - SSP/SP e CPF nº 671.968.028-53.

**EDUARDO DE LIMA NUNES**, brasileiro, natural de São Paulo/SP, casado pelo regime de comunhão parcial de bens, empresário, residente à Rua Francisco Brandão, 1145 - Ap. 902 - Manaira - Cep. 58.038-521 - João Pessoa/PB, portador do RG nº 2.568.500 - SSP/PB e CPF nº 035.737.344-80.

**EDMUNDO JUNIO DE LIMA NUNES**, brasileiro, natural de São Paulo/SP, solteiro, nascido em 16/01/1986, empresário, residente e domiciliado à Rua Enfermeira Ana Maria Barbosa Almeida, 914 Jardim Cidade Universitária - Cep. 58.052-270 - João Pessoa/PB, portador do RG nº 2.856.565 - SSP/PB e CPF nº 064.388.184-02 e

**RAFAEL DE LIMA NUNES**, brasileiro, natural de São Paulo/SP, casado pelo regime de comunhão parcial de bens, empresário, residente e domiciliado à Rua Enfermeira Ana Maria Barbosa Almeida, 914 - Jardim Cidade Universitária - Cep. 58.052-270 - João Pessoa/PB, portador do RG nº 2.865.230 - SSP/PB e CPF nº 047.458.994-32.

Únicos sócios da "JUED COMÉRCIO E ASSISTÊNCIA DE EQUIPAMENTOS ODONTOLÓGICOS LTDA. - ME", com sede e foro nesta Capital do Estado da Paraíba, situada à Av. Synésio Guimarães, 806 - Sala 01 Térreo - Torre - João Pessoa/PB - Cep. 58.040-100, registrada na Junta Comercial do Estado da Paraíba, sob o NIRE 25200493061, por despacho de 22/01/2009 e inscrita com CNPJ nº 10.592.570/0001-71, têm entre si, justo e combinado, a consolidação do contrato social, mediante as cláusulas e condições seguintes:

*Handwritten signature/initials on the left margin.*

*Large handwritten signature/initials on the right margin.*

**CARTÓRIO AZEVEDO BASTOS** 1º OFÍCIO DE REGISTRO CIVIL DAS PESSOAS NATURAIS E TABELIONATO DE NOTAS - Código CNJ 08.870-9  
Autenticação Digital  
De acordo com os artigos 1º, 3º e 7º inc. V 8º, 41 e 52 da Lei Federal 8.934/1994 e Art. 6º Inc. XII da Lei Estadual 8.721/2008 emitidas e presente imagem digitalizada, impressada em papel.  
Cód. Autenticação: 36430307161011640062-8; Data: 03/07/2015 10:12:09  
Selo Digital de Fiscalização: Tipo Normal C: ABS45108-HNOH; Valor Total do Ato: R\$ 2,99  
Confira os dados do ato em: https://selodigital.tjpb.jus.br

*Handwritten signature/initials at the bottom center.*



**ALTERAÇÃO CONTRATUAL Nº 003 DA SOCIEDADE "JUED COMÉRCIO E ASSISTÊNCIA DE EQUIPAMENTOS ODONTOLÓGICOS LTDA. - ME"**

Continuação...

**CLÁUSULA I - DA DENOMINAÇÃO, SEDE E FORO**

A Sociedade exercerá as suas atividades sociais sob o nome empresarial de **JUED COMÉRCIO E ASSISTÊNCIA DE EQUIPAMENTOS ODONTOLÓGICOS LTDA. - ME**, constituída por instrumento particular devidamente arquivado na Junta Comercial do Estado da Paraíba, sob o NIRE **25200493061**, por despacho de 22/01/2009 e inscrita com CNPJ nº **10.592.570/0001-71**, com sede e foro nesta Capital do Estado da Paraíba, situada à Av. Synésio Guimarães, 806 - Sala 01 Térreo - Torre - João Pessoa/PB - Cep. 58.040-400, podendo instalar, manter e extinguir filiais em qualquer parte do território nacional a critério e deliberação dos sócios quotistas, respeitadas as prescrições e exigências legais pertinentes, bem como realizar contratação e/ou dispensa de pessoal competente para a execução dos trabalhos.

§ Único: A sociedade usará o nome de fantasia "**JUED DENTAL**".

**CLÁUSULA II - DO CAPITAL SOCIAL**

O capital social é de R\$ 40.000,00 (quarenta mil reais), divididos em 40.000 (Quarenta mil) quotas de valor nominal R\$ 1,00 (um real) cada uma, integralizadas em moeda corrente do País, assim subscritas:

- I. O sócio **JUVÊNCIO PEREIRA NUNES**, subscreve neste ato 10.000 (dez mil) quotas no valor de R\$ 1,00 (um real) cada uma, totalizando R\$ 10.000,00 (dez mil reais), sendo totalmente integralizado neste ato em moeda corrente do país;
- II. O sócio **EDUARDO DE LIMA NUNES**, subscreve neste ato 10.000 (dez mil) quotas no valor de R\$ 1,00 (um real) cada uma, totalizando R\$ 10.000,00 (dez mil reais), sendo totalmente integralizado neste ato em moeda corrente do país;
- III. O sócio **EDMUNDO JUNIO DE LIMA NUNES**, subscreve neste ato 10.000 (dez mil) quotas no valor de R\$ 1,00 (um real) cada uma, totalizando R\$ 10.000,00 (dez mil reais), sendo totalmente integralizado neste ato em moeda corrente do país;
- IV. O sócio **RAFAEL DE LIMA NUNES**, subscreve neste ato 10.000 (dez mil) quotas no valor de R\$ 1,00 (um real) cada uma, totalizando R\$ 10.000,00 (dez mil reais), sendo totalmente integralizado neste ato em moeda corrente do país;

SÓCIOS	QUOTAS	CAPITAL SOCIAL	PORCENTAGEM
1. <b>JUVÊNCIO PEREIRA NUNES</b>	10.000	10.000,00	25%
2. <b>EDUARDO DE LIMA NUNES</b>	10.000	10.000,00	25%
2. <b>EDMUNDO JUNIO DE LIMA NUNES</b>	10.000	10.000,00	25%
2. <b>RAFAEL DE LIMA NUNES</b>	10.000	10.000,00	25%
<b>TOTAL DO CAPITAL SOCIAL</b>	<b>40.000</b>	<b>R\$ 40.000,00</b>	<b>100,00%</b>

**CLÁUSULA III - DOS OBJETIVOS SOCIAIS**

A Sociedade tem por objetivos sociais:

- I. Comércio atacadista, importação e exportação de produtos odontológicos;
- II. Comércio atacadista, importação e exportação de instrumentos e materiais para uso médico, cirúrgico, hospitalar e de laboratórios;
- III. Comércio varejista, importação e exportação de artigos médicos e ortopédicos;
- IV. Comércio atacadista, importação e exportação de máquinas, aparelhos e equipamentos para uso odonto-médico-hospitalar, partes e peças;
- V. Manutenção e reparação de equipamentos e produtos não especificados anteriormente;

**CARTÓRIO AZEVEDO BASTOS** 1º OFÍCIO DE REGISTRO CIVIL DAS PESSOAS NATURAIS  
 E TABELIONATO DE NOTAS - Código CNJ 06.270-0  
 Rua Presidente Epitácio Pessoa, 111 - Bairro Dos Eucaliptos - João Pessoa/PB - CEP 55030-000 - www.azevedobastos.org.br - Tel: (31) 3344.3344 - Fax: (31) 3344.3344

**Autenticação Digital**  
 De acordo com os artigos 1º, 3º e 7º inc. V 8º, 41 e 92 da Lei Federal 8.932/1994 e Art. 6º inc. III do Lei Estadual 5.724/2008 assinado e assinado digitalmente, reprodução fiel do documento apresentado e conferido neste ato. O referido é verdade. Dou fé.

Cód. Autenticação: 36430307151011540062-9; Data: 03/07/2015 10:12:08

Selo Digital de Fiscalização Tipo Normal C: ABS45107-083W.  
 Valor Total do Ato: R\$ 2,99.  
 Confira os dados do ato em: https://selodigital.tjpb.jus.br

Bel. Valéria de Miranda Cavalcanti  
 Tabelião

Handwritten signatures and initials scattered across the bottom right of the page.

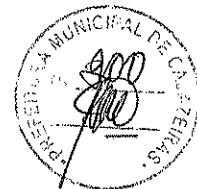

**ALTERAÇÃO CONTRATUAL Nº 003 DA SOCIEDADE "JUED COMÉRCIO E ASSISTÊNCIA DE EQUIPAMENTOS ODONTOLÓGICOS LTDA. - ME"**

Continuação...

VI. Comércio atacadista, importação e exportação de outros equipamentos e artigos de uso pessoal e doméstico, não especificados anteriormente.

**CLÁUSULA IV - DA DURAÇÃO DA SOCIEDADE**

O prazo de duração da sociedade é indeterminado. O início de suas atividades foi em 22/01/2009.

**CLÁUSULA V - DA DIVISÃO DE QUOTAS**

As quotas são indivisíveis e não poderão ser cedidas ou transferidas a terceiros sem o consentimento do outro sócio, a quem fica assegurado, em igualdade de condições e preço direito de preferência para a sua aquisição se postas à venda, formalizando, se realizada a cessão delas, a alteração contratual pertinente.

**CLÁUSULA VI - DA RESPONSABILIDADE DOS SÓCIOS**

A responsabilidade de cada sócio é restrita ao valor de suas quotas, mas todos respondem solidariamente pela integralização do capital social.

**CLÁUSULA VII - DA ADMINISTRAÇÃO DA SOCIEDADE**

A administração da sociedade caberá aos sócios **EDUARDO DE LIMA NUNES** ou **JUVÊNCIO PEREIRA NUNES** ou **EDMUNDO JUNIO DE LIMA NUNES** ou **RAFAEL DE LIMA NUNES** com os poderes e atribuições de Administrador(es), assinando isoladamente, autorizado o uso do nome empresarial, vedado, no entanto, em atividades estranhas ao interesse social ou assumir obrigações seja em favor de qualquer dos quotistas ou de terceiros, bem como onerar ou alienar bens imóveis da sociedade, sem autorização do outro sócio.

**CLÁUSULA VIII - DO EXERCÍCIO SOCIAL**

Ao término de cada exercício social, em 31 (trinta e um) de dezembro, o administrador prestará contas justificadas de sua administração, procedendo à elaboração do inventário, do balanço patrimonial e do balanço de resultado econômico, cabendo aos sócios, na proporção de suas quotas, os lucros ou perdas apurados.

§ Único: A distribuição dos lucros e ou prejuízos apurados em balancetes e/ou balanços trimestrais, serão divididos ou suportados pelos sócios na proporção da participação do Capital de cada um.

**CLÁUSULA IX - DA DELIBERAÇÃO DAS CONTAS**

Nos quatro meses seguintes ao término do exercício social, os sócios deliberarão sobre as contas e designarão administrador(es) quando for o caso.

**CLÁUSULA X - DA ABERTURA DE FILIAIS**

A sociedade poderá a qualquer tempo, abrir ou fechar filial ou outra dependência, mediante alteração contratual assinada por todos os sócios.

**CLÁUSULA XI - DO PRÓ-LABORE**

Os sócios poderão, de comum acordo, fixar uma retirada mensal, a título de "pró-labore", observadas as disposições regulamentares pertinentes.

**CLÁUSULA XII - DO USO DO NOME EMPRESARIAL**

Página 4 de 5





**ALTERAÇÃO CONTRATUAL Nº 003 DA SOCIEDADE "JUED COMÉRCIO E ASSISTÊNCIA DE EQUIPAMENTOS ODONTOLÓGICOS LTDA. - ME"**

Continuação...

O Sócio-Administrador usará isoladamente o nome empresarial da sociedade, a qual passará a assinar conforme consta no final deste instrumento, podendo, inclusive, nomear procurador e/ou procuradores, desde que de acordo com todos os sócios.

**CLÁUSULA XIII - DAS PROIBIÇÕES AOS SÓCIOS**

Não serão permitidos, aos sócios, endossos de favores ou avais em negócios estranhos ao objetivo da sociedade, sob pena, de em fazendo, torná-lo nulo e de responsabilidade da pessoa física do sócio, que praticou tal ato.

**CLAUSULA XIV - DISPOSIÇÕES GERAIS**

Falecendo ou interditado qualquer sócio, a sociedade continuará suas atividades com os herdeiros, sucessores e o incapaz. Não sendo possível ou inexistindo interesse destes ou do(s) sócio(s) remanescente(s), o valor de seus haveres será apurado e liquidado com base na situação patrimonial da sociedade, à data da resolução, verificada em balanço especialmente levantado.

§ Único: O mesmo procedimento será adotado em outros casos em que a sociedade se resolva em relação a seu sócio.

**CLÁUSULA XV - DA DECLARAÇÃO DO(S) ADMINISTRADOR(ES)**

O(s) administrador(es) declara(m), sob as penas da lei, de que não está(ão) impedido(s) de exercer a administração da sociedade, por lei especial, ou em virtude de condenação criminal, ou por se encontrar sob os efeitos dela, a pena que vede, ainda que temporariamente, o acesso a cargos públicos, ou por crime falimentar, de prevaricação, peita ou suborno, concussão, peculato, ou contra a economia popular, contra o sistema financeiro nacional, contra normas de defesa da concorrência, contra as relações de consumo, a pública, ou a propriedade.

**CLÁUSULA XVI - DOS CASOS OMISSOS**

Os casos omissos no presente contrato de constituição social serão deliberados de comum acordo entre os sócios e, em caso contrário, fica eleito o foro do município de João Pessoa, do Estado da Paraíba para solucioná-los.

E por estarem assim de pleno acordo, justo e combinado, assinam e obrigam-se por si ao fiel cumprimento da presente alteração ao contrato social, reproduzido em 03 (três) vias de igual teor, para que produza os efeitos legais e jurídicos.

João Pessoa (PB), 08 de Maio de 2012.

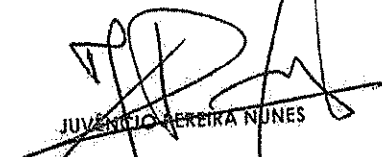
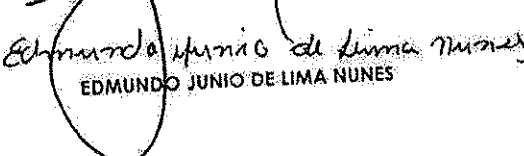
  
JUVENÍCIO AZEITEIRA NUNES  
  
EDMUNDO JUNIO DE LIMA NUNES

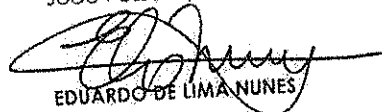
  
EDUARDO DE LIMA NUNES

  
RAFAEL DE LIMA NUNES



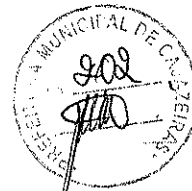

**JUNTA COMERCIAL DO ESTADO DA PARAIBA**  
CERTIFICADO DE REGISTRO EM: 28/05/2012 SOB Nº: 20120348632  
Protocolo: 12/034863-2, DE 25/05/2012

Empresa: 25.2.0049306-1  
JURE COMERCIO E ASSISTENCIA DE EQUIPAMENTOS ODONTOLÓGICOS LTDA ME

*Maria de Fatima V. Venancio*  
MARIA DE FATIMA V. VENANCIO  
SECRETÁRIA GERAL

**JUNTA COMERCIAL DO ESTADO DA PARAIBA**  
CERTIFICADO DE REGISTRO EM: 28/05/2012 SOB Nº: 20120392640  
Protocolo: 12/039264-0, DE 25/05/2012

Empresa: 25.2.0049306-1  
JURE COMERCIO E ASSISTENCIA DE EQUIPAMENTOS ODONTOLÓGICOS LTDA ME

*Maria de Fatima V. Venancio*  
MARIA DE FATIMA V. VENANCIO  
SECRETÁRIA GERAL

*[Handwritten signature]*

*[Handwritten signatures and initials]*

**CARTÓRIO AZEVEDO BASTOS** 1º OFÍCIO DE REGISTRO CIVIL DAS PESSOAS NATURAIS  
E TABELIONATO DE NOTAS - Código CAJ 063740  
Rua Manoel de Medeiros, 111 - Bairro São João - CEP 51030-000 - Recife/PE - Fone: (51) 344-0000 - Fax: (51) 344-0000

**Autenticação Digital**  
De acordo com os artigos 1º, 2º e 7º do Vº, 1º e 2º da Lei Federal 8.932/1994 e Art. 6º Inc. XII da Lei Estadual 8.721/2008 autentico a presente imagem digitalizada, reprodução fiel do documento apresentado e conferido neste ato. O referido é verdade. Dou fé.

Cód. Autenticação: 36430307161011540062-12 - Data: 03/07/2015 10:12:08

Selo Digital de Fiscalização Tipo Normal C: ABS46104-KBCV  
Valor Total do Ato: R\$ 2,99  
Confira os dados do ato em: <https://selodigital.tjpb.jus.br>

Bol. Valdeci Miranda Cavalcanti  
Tribunal

*[Handwritten signature]*



**ALTERAÇÃO CONTRATUAL N° 004 DA SOCIEDADE "JUED COMÉRCIO E ASSISTÊNCIA DE EQUIPAMENTOS ODONTOLÓGICOS LTDA. - ME"**

**JUVÊNCIO PEREIRA NUNES**, brasileiro, natural de Livramento do Brumado/BA, casado pelo regime de comunhão parcial de bens, empresário, residente à Rua Enfermeira Ana Maria Barbosa Almeida, 914 - Jardim Cidade Universitária - Cep. 58.052-270 - João Pessoa/PB, portador do RG nº. 12.332.082 - SSP/SP e CPF nº 671.968.028-53.

**EDUARDO DE LIMA NUNES**, brasileiro, natural de São Paulo/SP, casado pelo regime de comunhão parcial de bens, empresário, residente à Rua Francisco Brandão, 1145 - Ap. 902 - Manáira - Cep. 58.038-521 - João Pessoa/PB, portador do RG nº 2.568.500 - SSP/PB e CPF nº 035.737.344-80.

**EDMUNDO JUNIO DE LIMA NUNES**, brasileiro, natural de São Paulo/SP, solteiro, nascido em 16/01/1986, empresário, residente e domiciliado à Rua Enfermeira Ana Maria Barbosa Almeida, 914 Jardim Cidade Universitária - Cep. 58.052-270 - João Pessoa/PB, portador do RG nº 2.856.565 - SSP/PB e CPF nº 064.388.184-02 e

**RAFAEL DE LIMA NUNES**, brasileira, natural de São Paulo/SP, casado pelo regime de comunhão parcial de bens, empresário, residente e domiciliado à Rua Enfermeira Ana Maria Barbosa Almeida, 914 - Jardim Cidade Universitária - Cep. 58.052-270 - João Pessoa/PB, portador do RG nº 2.865.230 - SSP/PB e CPF nº 047.458.994-32.

Únicos sócios da "JUED COMÉRCIO E ASSISTÊNCIA DE EQUIPAMENTOS ODONTOLÓGICOS LTDA. - ME", com sede e foro nesta Capital do Estado da Paraíba, situada à Av. Synésio Guimarães, 806 - Sala 01 Térreo - Torre - João Pessoa/PB - Cep. 58.040-400, registrada na Junta Comercial do Estado da Paraíba, sob o NIRE 25200493061, por despacho de 22/01/2009 e inscrita com CNPJ nº 10.592.570/0001-71, resolvem, assim, alterar o contrato social:

**CLÁUSULA I - DA ALTERAÇÃO DOS OBJETIVOS SOCIAIS**

A Sociedade resolve alterar seus objetivos sociais que são:

- I. Comércio atacadista, importação e exportação de produtos odontológicos;
- II. Comércio atacadista, importação e exportação de instrumentos e materiais para uso médico, cirúrgico, hospitalar e de laboratórios;
- III. Comércio varejista, importação e exportação de artigos médicos e ortopédicos;
- IV. Comércio atacadista, importação e exportação de máquinas, aparelhos e equipamentos para uso odontológico-hospitalar, partes e peças;
- V. Manutenção e reparação de equipamentos e produtos não especificados anteriormente;
- VI. Comércio atacadista, importação e exportação de outros equipamentos e artigos de uso pessoal e doméstico, não especificados anteriormente e **passam a ser:**

- I. Comércio atacadista, importação e exportação de produtos odontológicos;
- II. Comércio atacadista, importação e exportação de instrumentos e materiais para uso médico, cirúrgico, hospitalar e de laboratórios;
- III. Comércio atacadista, importação e exportação de próteses e artigos de ortopedia;
- IV. Comércio atacadista, importação e exportação de medicamentos e drogas de uso humano;
- V. Comércio atacadista, importação e exportação de cosméticos e produtos de perfumaria;
- VI. Comércio varejista, importação e exportação de artigos médicos e ortopédicos;
- VII. Comércio varejista, importação e exportação de produtos saneantes domissanitários;



Handwritten signatures and initials, including a large signature on the right side of the page.





**ALTERAÇÃO CONTRATUAL Nº 004 DA SOCIEDADE "JUED COMÉRCIO E ASSISTÊNCIA DE EQUIPAMENTOS ODONTOLÓGICOS LTDA. - ME"**

Continuação...

- VIII. Comércio atacadista, importação e exportação de produtos de higiene, limpeza e conservação domiciliar;
- IX. Comércio atacadista, importação e exportação de máquinas, aparelhos e equipamentos para uso odontológico-hospitalar, partes e peças;
- X. Manutenção e reparação de equipamentos e produtos não especificados anteriormente;
- XI. Comércio atacadista, importação e exportação de outros equipamentos e artigos de uso pessoal e doméstico, não especificados anteriormente.

**CLÁUSULA II - DA ALTERAÇÃO DO CAPITAL SOCIAL**

O capital social de R\$ 40.000,00 (quarenta mil reais), já totalmente integralizado, é aumentado para R\$ 120.000,00 (cento e vinte mil reais), dividido em 120.000 (cento e vinte mil) quotas, de valor nominal de R\$ 1,00 (um real) cada uma, cujo aumento é integralizado nesta data, em moeda corrente do País, assim discriminados e subscritos:

- I. O sócio **JUVÊNCIO PEREIRA NUNES**, que já detém um capital social de R\$ 10.000,00 (dez mil reais), subscrive neste ato 20.000 (vinte mil) quotas no valor de R\$ 1,00 (Um real) cada uma, totalizando R\$ 30.000,00 (trinta mil reais), sendo totalmente integralizado neste ato em moeda corrente do país;
- II. O sócio **EDUARDO DE LIMA NUNES**, que já detém um capital social de R\$ 10.000,00 (dez mil reais), subscrive neste ato 20.000 (vinte mil) quotas no valor de R\$ 1,00 (Um real) cada uma, totalizando R\$ 30.000,00 (trinta mil reais), sendo totalmente integralizado neste ato em moeda corrente do país;
- III. O sócio **EDMUNDO JUNIO DE LIMA NUNES**, que já detém um capital social de R\$ 10.000,00 (dez mil reais), subscrive neste ato 20.000 (vinte mil) quotas no valor de R\$ 1,00 (Um real) cada uma, totalizando R\$ 30.000,00 (trinta mil reais), sendo totalmente integralizado neste ato em moeda corrente do país;
- IV. O sócio **RAFAEL DE LIMA NUNES**, que já detém um capital social de R\$ 10.000,00 (dez mil reais), subscrive neste ato 20.000 (vinte mil) quotas no valor de R\$ 1,00 (Um real) cada uma, totalizando R\$ 30.000,00 (trinta mil reais), sendo totalmente integralizado neste ato em moeda corrente do país;

SÓCIOS	QUOTAS	CAPITAL SOCIAL	PORCENTAGEM
1. JUVÊNCIO PEREIRA NUNES	30.000	30.000,00	25%
2. EDUARDO DE LIMA NUNES	30.000	30.000,00	25%
2. EDMUNDO JUNIO DE LIMA NUNES	30.000	30.000,00	25%
2. RAFAEL DE LIMA NUNES	30.000	30.000,00	25%
TOTAL DO CAPITAL SOCIAL	120.000	R\$ 120.000,00	100,00%

**CLÁUSULA III - DA CONSOLIDAÇÃO DO CONTRATO SOCIAL**

À vista da modificação ora ajustada CONSOLIDA-SE O CONTRATO SOCIAL, com a seguinte redação:





**ALTERAÇÃO CONTRATUAL Nº 004 DA SOCIEDADE "JUED COMÉRCIO E ASSISTÊNCIA DE EQUIPAMENTOS ODONTOLÓGICOS LTDA. - ME"**

Continuação...

**JUVÊNCIO PEREIRA NUNES**, brasileiro, natural de Livramento do Brumado/BA, casado pelo regime de comunhão parcial de bens, empresário, residente à Rua Enfermeira Ana Maria Barbosa Almeida, 914 - Jardim Cidade Universitária - Cep. 58.052-270 - João Pessoa/PB, portador do RG nº 12.332.082 - SSP/SP e CPF nº 671.968.028-53,

**EDUARDO DE LIMA NUNES**, brasileiro, natural de São Paulo/SP, casado pelo regime de comunhão parcial de bens, empresário, residente à Rua Francisco Brandão, 1145 - Ap. 902 - Manairá - Cep. 58.038-521 - João Pessoa/PB, portador do RG nº 2.568.500 - SSP/PB e CPF nº 035.737.344-80,

**EDMUNDO JUNIO DE LIMA NUNES**, brasileiro, natural de São Paulo/SP, solteiro, nascido em 16/01/1986, empresário, residente e domiciliado à Rua Enfermeira Ana Maria Barbosa Almeida, 914, Jardim Cidade Universitária - Cep. 58.052-270 - João Pessoa/PB, portador do RG nº 2.856.565 - SSP/PB e CPF nº 064.388.184-02 e

**RAFAEL DE LIMA NUNES**, brasileiro, natural de São Paulo/SP, casado pelo regime de comunhão parcial de bens, empresário, residente e domiciliado à Rua Enfermeira Ana Maria Barbosa Almeida, 914 - Jardim Cidade Universitária - Cep. 58.052-270 - João Pessoa/PB, portador do RG nº 2.865.230 - SSP/PB e CPF nº 047.458.994-32,

Únicos sócios da "JUED COMÉRCIO E ASSISTÊNCIA DE EQUIPAMENTOS ODONTOLÓGICOS LTDA. - ME", com sede e foro nesta Capital do Estado da Paraíba, situada à Av. Synésio Guimarães, 806 - Sala 01 Térreo - Torre - João Pessoa/PB - Cep. 58.040-400, registrada na Junta Comercial do Estado da Paraíba, sob o NIRE 25200493061, por despacho de 22/01/2009 e inscrita com CNPJ nº 10.592.570/0001-71, têm entre si, justo e combinado, a consolidação do contrato social, mediante as cláusulas e condições seguintes:

**CLÁUSULA I - DA DENOMINAÇÃO, SEDE E FORO**

A Sociedade exercerá as suas atividades sociais sob o nome empresarial de **JUED COMÉRCIO E ASSISTÊNCIA DE EQUIPAMENTOS ODONTOLÓGICOS LTDA. - ME**, constituída por instrumento particular devidamente arquivado na Junta Comercial do Estado da Paraíba, sob o NIRE 25200493061, por despacho de 22/01/2009 e inscrita com CNPJ nº 10.592.570/0001-71, com sede e foro nesta Capital do Estado da Paraíba, situada à Av. Synésio Guimarães, 806 - Sala 01 Térreo - Torre - João Pessoa/PB - Cep. 58.040-400, podendo instalar, manter e extinguir filiais em qualquer parte do território nacional a critério e deliberação dos sócios quotistas, respeitadas as prescrições e exigências legais pertinentes, bem como realizar contratação e/ou dispensa de pessoal competente para a execução dos trabalhos.

§ Único: A sociedade usará o nome de fantasia "JUED DENTAL".

**CLÁUSULA II - DO CAPITAL SOCIAL**

O capital social é de R\$ 120.000,00 (cento e vinte mil reais) divididos em 120.000 (cento e vinte mil) quotas de valor nominal R\$ 1,00 (um real) cada uma, integralizadas em moeda corrente do País, assim subscritas:

- I. O sócio **JUVÊNCIO PEREIRA NUNES**, subscreve neste ato 30.000 (trinta mil) quotas no valor de R\$ 1,00 (um real) cada uma, totalizando R\$ 30.000,00 (trinta mil reais), sendo totalmente integralizado neste ato em moeda corrente do país;
- II. O sócio **EDUARDO DE LIMA NUNES**, subscreve neste ato 30.000 (trinta mil) quotas no valor de R\$ 1,00 (um real) cada uma, totalizando R\$ 30.000,00 (trinta mil reais), sendo totalmente integralizado neste ato em moeda corrente do país;





**ALTERAÇÃO CONTRATUAL Nº 004 DA SOCIEDADE "JUED COMÉRCIO E ASSISTÊNCIA DE EQUIPAMENTOS ODONTOLÓGICOS LTDA. - ME"**

Continuação...

III. O sócio **EDMUNDO JUNIO DE LIMA NUNES**, subscreve neste ato 30.000 (trinta mil) quotas no valor de R\$ 1,00 (um real) cada uma, totalizando R\$ 30.000,00 (trinta mil reais), sendo totalmente integralizado neste ato em moeda corrente do país;

IV. O sócio **RAFAEL DE LIMA NUNES**, subscreve neste ato 30.000 (trinta mil) quotas no valor de R\$ 1,00 (um real) cada uma, totalizando R\$ 30.000,00 (trinta mil reais), sendo totalmente integralizado neste ato em moeda corrente do país;

SÓCIOS	QUOTAS	CAPITAL SOCIAL	PORCENTAGEM
1. <b>JUVÊNCIO PEREIRA NUNES</b>	30.000	30.000,00	25%
2. <b>EDUARDO DE LIMA NUNES</b>	30.000	30.000,00	25%
2. <b>EDMUNDO JUNIO DE LIMA NUNES</b>	30.000	30.000,00	25%
2. <b>RAFAEL DE LIMA NUNES</b>	30.000	30.000,00	25%
<b>TOTAL DO CAPITAL SOCIAL</b>	<b>120.000</b>	<b>R\$ 120.000,00</b>	<b>100,00%</b>

**CLÁUSULA III - DOS OBJETIVOS SOCIAIS**

A Sociedade tem por objetivos sociais:

- I. Comércio atacadista, importação e exportação de produtos odontológicos;
- II. Comércio atacadista, importação e exportação de instrumentos e materiais para uso médico, cirúrgico, hospitalar e de laboratórios;
- III. Comércio atacadista, importação e exportação de próteses e artigos de ortopedia;
- IV. Comércio atacadista, importação e exportação de medicamentos e drogas de uso humano;
- V. Comércio atacadista, importação e exportação de cosméticos e produtos de perfumaria;
- VI. Comércio varejista, importação e exportação de artigos médicos e ortopédicos;
- VII. Comércio varejista, importação e exportação de produtos saneantes domissanitários;
- VIII. Comércio atacadista, importação e exportação de produtos de higiene, limpeza e conservação domiciliar;
- IX. Comércio atacadista, importação e exportação de máquinas, aparelhos e equipamentos para uso odonto-médico-hospitalar, partes e peças;
- X. Manutenção e reparação de equipamentos e produtos não especificados anteriormente;
- XI. Comércio atacadista, importação e exportação de outros equipamentos e artigos de uso pessoal e doméstico, não especificados anteriormente.

**CLÁUSULA IV - DA DURAÇÃO DA SOCIEDADE**

O prazo de duração da sociedade é indeterminado. O início de suas atividades foi em 22/01/2009.

**CLÁUSULA V - DA DIVISÃO DE QUOTAS**

As quotas são indivisíveis e não poderão ser cedidas ou transferidas a terceiros sem o consentimento do outro sócio, a quem fica assegurado, em igualdade de condições e preço, direito de preferência para a sua aquisição se postas à venda, formalizando, se realizada a cessão delas, a alteração contratual pertinente.

**CLÁUSULA VI - DA RESPONSABILIDADE DOS SÓCIOS**

Página 4 de 6





**ALTERAÇÃO CONTRATUAL Nº 004 DA SOCIEDADE "JUED COMÉRCIO E ASSISTÊNCIA DE EQUIPAMENTOS ODONTOLÓGICOS LTDA. - ME"**

Continuação...

A responsabilidade de cada sócio é restrita ao valor de suas quotas, mas todos respondem solidariamente pela integralização do capital social.

**CLÁUSULA VII - DA ADMINISTRAÇÃO DA SOCIEDADE**

A administração da sociedade caberá aos sócios **EDUARDO DE LIMA NUNES** ou **JUVÊNCIO PEREIRA NUNES** ou **EDMUNDO JUNIO DE LIMA NUNES** ou **RAFAEL DE LIMA NUNES** com os poderes e atribuições de Administrador(es), assinando isoladamente, autorizado o uso do nome empresarial, vedado, no entanto, em atividades estranhas ao interesse social ou assumir obrigações seja em favor de qualquer dos quotistas ou de terceiros, bem como onerar ou alienar bens imóveis da sociedade, sem autorização do outro sócio.

**CLÁUSULA VIII - DO EXERCÍCIO SOCIAL**

Ao término de cada exercício social, em 31 (trinta e um) de dezembro, o administrador prestará contas justificadas de sua administração, procedendo à elaboração do inventário, do balanço patrimonial e do balanço de resultado econômico, cabendo aos sócios, na proporção de suas quotas, os lucros ou perdas apurados.

§ Único: A distribuição dos lucros e ou prejuízos apurados em balancetes e/ou balanços trimestrais, serão divididos ou suportados pelos sócios na proporção da participação do Capital de cada um.

**CLÁUSULA IX - DA DELIBERAÇÃO DAS CONTAS**

Nos quatro meses seguintes ao término do exercício social, os sócios deliberarão sobre as contas e designarão administrador(es) quando for o caso.

**CLÁUSULA X - DA ABERTURA DE FILIAIS**

A sociedade poderá a qualquer tempo, abrir ou fechar filial ou outra dependência, mediante alteração contratual assinada por todos os sócios.

**CLÁUSULA XI - DO PRÓ-LABORE**

Os sócios poderão, de comum acordo, fixar uma retirada mensal, a título de "pró-labore", observadas as disposições regulamentares pertinentes.

**CLÁUSULA XII - DO USO DO NOME EMPRESARIAL**

O Sócio-Administrador usará isoladamente o nome empresarial da sociedade, a qual passará a assinar conforme consta no final deste instrumento, podendo, inclusive, nomear procurador e/ou procuradores, desde que de acordo com todos os sócios.

**CLÁUSULA XIII - DAS PROIBIÇÕES AOS SÓCIOS**

Não serão permitidos, aos sócios, endossos de favores ou avais em negócios estranhos ao objetivo da sociedade, sob pena, de em fazendo, torná-lo nulo e de responsabilidade da pessoa física do sócio, que praticou tal ato.

**CLAUSULA XIV - DISPOSIÇÕES GERAIS**

Falecendo ou interditado qualquer sócio, a sociedade continuará suas atividades com os herdeiros, sucessores e o incapaz. Não sendo possível ou inexistindo interesse destes ou do(s) sócio(s) remanescente(s), o valor de seus haveres será apurado e liquidado com base na situação patrimonial da sociedade, à data da resolução, verificada em balanço especialmente levantado.

Página 6 de 6



Handwritten signatures and initials, including a large signature at the top right and several others below.



**ALTERAÇÃO CONTRATUAL N° 004 DA SOCIEDADE "JUED COMÉRCIO E ASSISTÊNCIA DE EQUIPAMENTOS ODONTOLÓGICOS LTDA. - ME"**

Continuação...

§ Único: O mesmo procedimento será adotado em outros casos em que a sociedade se resolva em relação a seu sócio.

**CLÁUSULA XV – DA DECLARAÇÃO DO(S) ADMINISTRADOR(ES)**

O(s) administrador(es) declara(m), sob as penas da lei, de que não está(ão) impedido(s) de exercer a administração da sociedade, por lei especial, ou em virtude de condenação criminal, ou por se encontrar sob os efeitos dela; a pena que vede, ainda que temporariamente, o acesso a cargos públicos, ou por crime falimentar, de prevaricação, peita ou suborno, concussão, peculato, ou contra a economia popular, contra o sistema financeiro nacional, contra normas de defesa da concorrência, contra as relações de consumo, fé pública, ou a propriedade.

**CLÁUSULA XVI – DOS CASOS OMISSOS**

Os casos omissos no presente contrato de constituição social serão deliberados de comum acordo entre os sócios e, em caso contrário, fica eleito o foro do município de João Pessoa, do Estado da Paraíba para solucioná-los.

E por estarem assim de pleno acordo, justo e combinado, assinam e obrigam-se por si ao fiel cumprimento da presente alteração ao contrato social, reproduzido em 03 (três) vias de igual teor, para que produza os efeitos legais e jurídicos.

João Pessoa (PB), 06 de Agosto de 2013.

JUVÊNCIO PEREIRA NUNES

EDUARDO DE LIMA NUNES

EDMUNDO JUNIO DE LIMA NUNES

RAFAEL DE LIMA NUNES

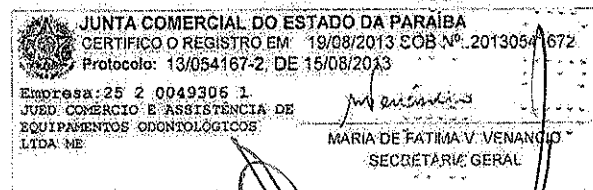
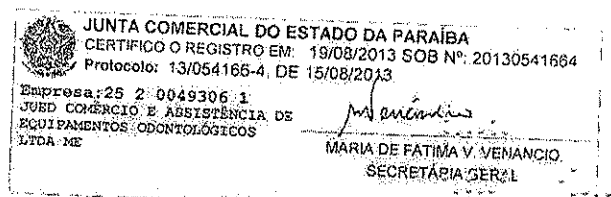



**2558500** 30 JUN 1998

**EDUARDO DE LIMA NUNES**

Juvencio Pereira Nunes  
Valdiasta de Lima Nunes

São Paulo SP. 25.11.1980

Cert. Nasc. 37196. Fls. 240. Liv. 63. Cart. São Paulo SP.

035.737.341.80

ASSINATURA

LEI N.º 7.116 DE 30/09/83

TOSCANO DE OLIVEIRA - Serviço Notarial  
2º OFÍCIO DE NOTAS  
CRAO PESSOA-PB

07 AGO. 2013  
Autentico esta fotocópia (reprodução fiel do original que me foi apresentado. Dou fé

TALENTADO 2º OFÍCIO

Este documento é o comprovante de inscrição no CADASTRO DE PESSOAS FÍSICAS - CPF, vedada a validade por terceiros, salvo nos casos previstos na legislação vigente.

Assinatura: *Eduardo de Lima Nunes*

EDUARDO DE LIMA NUNES

VÁLIDO EM TODO O TERRITÓRIO NACIONAL

Emitted em: 11/06/98

**CARTÓRIO AZEVEDO BASTOS** 1º OFÍCIO DE REGISTRO CIVIL DAS PESSOAS NATURAIS E TABELIONATO DE NOTAS - Código CNJ 08.876-0

Autenticação Digital

Cod. Autenticação: 36430307151011540062-19; Data: 03/07/2015-10:12:08

Selo Digital de Fiscalização Tipo Normal C: ABS45097-YTQK  
Valor Total do Ato: R\$ 2,59

Confira os dados do ato em: <https://selodigital.tjpb.jus.br>

*[Handwritten signatures and scribbles]*



TOSCANO DE BASTO - Serviço Notarial  
2º OFÍCIO DE NOTAS  
JOÃO PESTANA *Eduardo de Lima Nunes*

01 AGO 2015

Autentico esta cópia, reprodução fiel do original que me foi apresentado. Dou fé

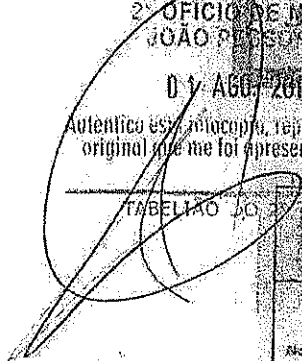

TABELAÇÃO DO OFÍCIO

MINISTÉRIO DA FAZENDA  
Secretaria da Receita Federal

CPF - CADASTRO DE PESSOAS FÍSICAS

Nome  
**EDUARDO DE LIMA NUNES**

Nº de Inscrição **035737344-80** Data de Nascimento **25/11/80**

Handwritten signatures and initials on the right side of the page.

Handwritten signature or mark at the bottom center.

**CARTÓRIO AZEVEDO BASTOS** 1º OFÍCIO DE REGISTRO CIVIL DAS PESSOAS NATURAIS  
E TABELAÇÃO DE NOTAS - Código CNJ 08.876-6

Autenticação Digital

Cód. Autenticação: 36430307161011540062-20; Data: 03/07/2015 10:12:08

Selo Digital de Fiscalização Tipo Normal C: ABB46096-R9HC  
Valor Total do Ato: R\$ 2,99

Confira os dados do ato em: <https://selodigital.tjpb.jus.br>





VALINHO FOTOCOPIADO TERRITÓRIO CALDAS NOVAS

REGISTRO CIVIL DE PESSOAS NATURAIS

EDUARDO JUNIOR DE LIMA NUNES

Juvencio Pereira Nunes  
Valdizete de Lima Nunes

São Paulo SP 16-02-1986

NATURALIDADE DATA DE NASCIMENTO

Cart. Nasc. n° 286, Fl. 26, Liv. A-42.

LOCAL DO REGISTRO

CPF

ASSINATURA DO DEBENTOR

TOSCÃO DE RITO Serviço Notarial  
2º OFÍCIO DE NOTAS  
RUA DOCESSA, 96  
01100-000, SÃO PAULO, SP

01 AGO. 2013  
Autêntico esta fotocópia, reprodução fiel do original que me foi apresentado. Deu V.

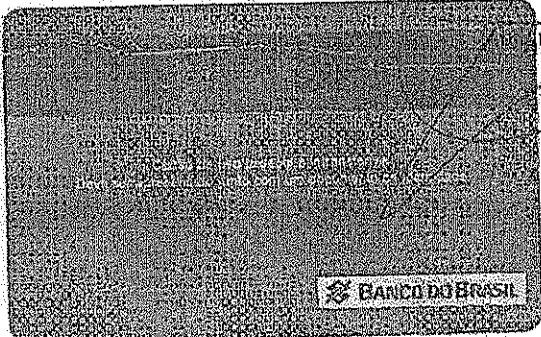

AO JO 2º OFÍCIO

*[Handwritten signature]*

*[Handwritten signature]*

*[Handwritten signature]*

*[Handwritten signature]*

*[Handwritten signature]*

**CARTÓRIO AZEVEDO BASTOS** 1º OFÍCIO DE REGISTRO CIVIL DAS PESSOAS NATURAIS  
E TABELIONATO DE NOTAS - Código CNJ 05.870-9

Autenticação Digital

Cód. Autenticação: 36430307151011540062-21; Data: 03/07/2016 10:12:08

Selo Digital de Fiscalização. Tipo Normal C: ABS45095-LB4J.  
Valor Total do Ato: R\$ 2,99.

Confira os dados do ato em: <https://selodigital.tjpb.jus.br>

Bal. Vellozo Miranda Cavalcanti  
Titular

*[Handwritten signature]*

*[Handwritten signature]*





TOSCANO DE BRITO - Serviço Notarial  
2º OFÍCIO DE NOTARIAS - CARTERNA DE IDENTIDADE - JOÃO PESSOA - PB

04 AGO. 2013

Autentico esta fotocópia, com a reprodução fiel do original que me foi apresentado.

TABELIAO JO



Handwritten signatures and initials scattered across the page, including a large signature at the top and several smaller ones below.

**CARTÓRIO AZEVEDO BASTOS** 1º OFÍCIO DE REGISTRO CIVIL DAS PESSOAS NATURAIS E TABELIONATO DE NOTAS - Código CNJ 06.810-0  
Rua Francisco Estácio Pessoa, 111 - Bairro Dos Lírios - João Pessoa/PB - CEP 55090-000 - www.cartorioabastos.com.br - Tel. (33) 3242-5041 - Fax: (33) 3242-5042

**Autenticação Digital**  
De acordo com os artigos 1º, 3º e 7º inc. V 8º, 41 e 52 da Lei Federal 8.933/1994 e Art. 6º inc. XII da Lei Estadual 8.724/2008 autentico a presente fotocópia, reproduzindo fielmente o documento apresentado e conferido neste ato. O referido é verdade. Dou fé.

Cod. Autenticação: 36430307151011540062-22; Data: 03/07/2015 10:12:08

Selo Digital de Fiscalização Tipo Normal C: ABS45094-A9K8; Valor Total do Ato: R\$ 2,99  
Confira os dados do ato em: <https://selodigital.tjpb.jus.br>

Bel. Valberdo Miranda Cavalcanti



VALIDA EM TODO O TERRITÓRIO NACIONAL

REGISTRO CIVIL 2.865.230 -2 VIA DATA DE EXPEDIÇÃO 03/05/2012

NOME RAFAEL DE LIMA NUNES

FILIAÇÃO JUVENCIO FERREIRA NUNES VALDIZETE DE LIMA NUNES

NACIONALIDADE SÃO PAULO-SP DATA DE NASCIMENTO 29/03/1983

DCC ORDEM CASAM N. 44584 FLS. 168 LIV. B-121 TOSCANO DE BRITO

CARTORIO 1º JOÃO PESSOA-PB 2º OFÍCIO DE NOTAS

047.458.994-32 JOÃO PESSOA-PB

ASSINATURA DO ABOGADO

07 AGO 2013

Autentico esta fotocópia, reprodução fiel do original que me foi apresentado. Dou fé

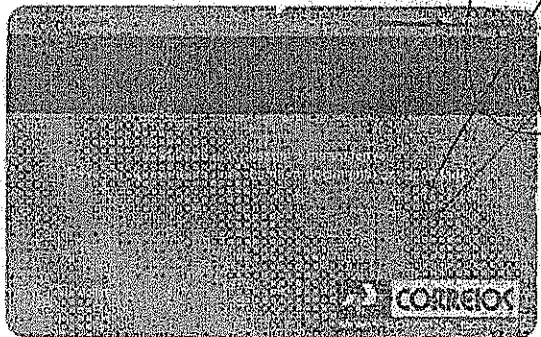

*[Handwritten signatures and scribbles]*

**CARTÓRIO AZEVEDO BASTOS** 1º OFÍCIO DE REGISTRO CIVIL DAS PESSOAS NATURAIS E TABELIONATO DE NOTAS - Código CNJ 06.870-0

Autenticação Digital

Cód. Autenticação: 36430307151011540062-23; Data: 03/07/2015 10:12:08

Selo Digital de Fiscalização Tipo Normal C: ABS45093-63TF  
Valor Total do Ato: R\$ 2,99

Confira os dados do ato em: <https://selodigital.tjpb.jus.br>

Bel. Valberde Miranda Cavalcanti



TOSCANO DE FIGUEIRA, Serviço Notarial  
1º OFÍCIO DE NOTARIAS  
JOÃO PESSOA - PB

01. AGO. 2013

Autentico esta fotocópia em conformidade fiel do original que me foi apresentado.

TALENTIAÇÃO



Handwritten signatures and initials scattered across the lower right portion of the document.

**CARTÓRIO AZEVEDO BASTOS** 1º OFÍCIO DE REGISTRO CIVIL DAS PESSOAS NATURAS  
E TABELionato de NOTAS - Código CAJ 08.070-9  
Av. Valdeir Miranda Cavalcanti, 141 - Centro - João Pessoa - PB 55060-000 - www.azevedobastos.com.br - Tel: (31) 334.5444 - Fax: (31) 334.5444

**Autenticação Digital**  
De acordo com os artigos 1º, 3º e 7º inc. V 8º, 41 e 52 da Lei Federal 8.932/1994 e Art. 6º Inc. XII da Lei Estadual 8.721/2008 autentico a presente imagem digitalizada, reprodução fiel do documento apresentado e conferido neste ato. O referido é verdade. Dou fé.

**Cód. Autenticação: 36430307161011640062-24; Data: 03/07/2016 10:12:08**

Selo Digital de Fiscalização Tipo Normal C: ABS45082-704E  
Valor Total do Ato: R\$ 2,50  
Confira os dados do ato em: <https://selodigital.tjpb.jus.br>

Bal. Valdeir Miranda Cavalcanti  
Tribunal



CONSELHO MUNICIPAL DE REGISTRO CIVIL DAS PESSOAS NATURAIS  
 COMITÊ REGISTRO CIVIL DAS PESSOAS NATURAIS COMERCIAIS  
 MUNICÍPIO DA PARAIBA

Matrícula nº 1.795/J  
 Data de Registro: 24/09/2001 e outorgada em: 24/09/2001  
 Nome: JUVENCIO PEREIRA NUNES  
 Data de Nascimento: 01/09/1958  
 Nome: ANGELO PEREIRA NUNES  
 Nome: JOSEFINA RODRIGA NUNES  
 Nome: LUIZ DE BRUMADO BAOSCAMI DE BRITO  
 Nome: JOAO BESSA PB

01 AGO. 2013  
 Autentico esta fotocópia, reprodução fiel do original que me foi apresentado. Dou fé

MINISTÉRIO DA JUSTIÇA  
 SECRETARIA DA ALEXIA FEDERAL  
 COORDENAÇÃO DO SISTEMA DE INFORMAÇÕES ECONÔMICAS  
 TABELIÃO DO 2º OFÍCIO

VALIDO EM TODO TERRITÓRIO NACIONAL

*[Handwritten Signature]*

*[Handwritten signatures and marks]*

CARTÓRIO AZEVEDO BASTOS 1º OFÍCIO DE REGISTRO CIVIL DAS PESSOAS NATURAIS  
 E TABELIONATO DE NOTAS - Código CAJ 06.870-6  
 Rua Princesa Leopoldina, 104 - Bim Du Estado - São Paulo/SP - CEP 11207-900 - www.azevedobastos.com.br - Tel: (11) 344-5661 - Fax: (11) 344-5662

**Autenticação Digital**  
 De acordo com os artigos 1º, 3º e 7º inc. V 8º, 41 e 42 da Lei nº 8.952/1994 e Art. 6º inc. XII  
 da Lei Estadual 8.721/2008 autentico a presente imagem digitalizada, reprodução fiel  
 do documento apresentado e conferido neste ato. O referido é verdade. Dou fé

Cód. Autenticação: 36430307151011540062-25; Data: 03/07/2015 10:12:08

Selo Digital de Fiscalização Tipo Normal C: ABS45091-WWUZ  
 Valor Total do Ato: R\$ 2,99  
 Confira os dados do ato em: <https://selodigital.tpb.jus.br>

Bel. Valéria Miranda Constantini  
 Tabelar

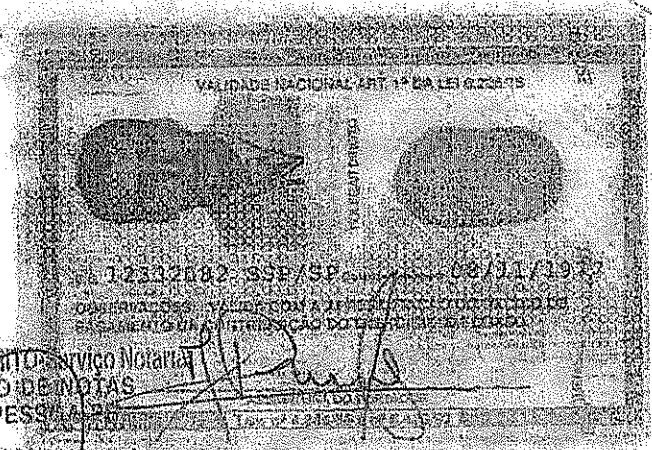

TOSCANO DE BRITO, Serviço Notarial  
2º OFÍCIO DE NOTAS  
JOÃO PESSOA, PB

01 AGO. 2018

Autentico esta fotocópia, reprodução fiel do original que me foi apresentado. Dou fé

TABELIAO DO 2º OFÍCIO

MAZALMENTE: 01.03.58      INSCRIÇÃO Nº: 671.958.028-53

MAZALMENTE, WILFRIDA MURRES

**CARTÓRIO AZEVEDO BASTOS** 1º OFÍCIO DE REGISTRO CIVIL DAS PESSOAS NATURAIS E TABELIONATO DE NOTAS - Código CNJ 08.876-0  
Rua Presidente Getúlio Vargas, 114 - Bairro Duas Laranjeiras - João Pessoa/PB - CEP 51020-040 - www.azevedobastos.com.br - Tel: (33) 3241-3041 - Fax: (33) 3241-3042

**Autenticação Digital**  
De acordo com os artigos 1º, 3º e 7º inc. V 8º, 9º e 10º da Lei Federal 8.934/1994 e Art. 6º Inc. XII da Lei Estadual 8.724/2008 autentico a presente imagem digitalizada, reprodução fiel do documento apresentado e conteúdo deste ato, o referido é verdade. Dou fé

Cód. Autenticação: 36430307151011540062-26; Data: 03/07/2018 10:12:08

Selo Digital de Fiscalização Tipo Normal C: ABS45090-SAT7  
Valor Total do Ato: R\$ 2,99  
Confira os dados do ato em: <https://selodigital.tjpb.jus.br>

Bel. Valério Miranda Cavalcanti  
TJ/PB



REPÚBLICA FEDERATIVA DO BRASIL  
ESTADO DA PARAÍBA  
CARTÓRIO AZEVEDO BASTOS  
FUNDADO EM 1888  
PRIMEIRO REGISTRO CIVIL DE NASCIMENTO E ÓBITOS E PRIVATIVO DE CASAMENTOS,  
INTERDIÇÕES E TUTELAS DA COMARCA DE JOÃO PESSOA

Av. Epitácio Pessoa, 1145 Bairro dos Estados 58030-00, João Pessoa PB  
Tel.: (83) 3244-5404 / Fax: (83) 3244-5484  
<http://www.azedobastos.not.br>  
E-mail: [cartorio@azedobastos.not.br](mailto:cartorio@azedobastos.not.br)



**CERTIDÃO DE AUTENTICAÇÃO DIGITAL**

O Bel. Válber Azevêdo de Miranda Cavalcanti, Oficial do Primeiro Registro Civil de Nascimentos e Óbitos e Privativo de Casamentos, Interdições e Tutelas com atribuição de autenticar e reconhecer firmas da Comarca de João Pessoa Capital do Estado da Paraíba, em virtude etc...

Certifica com base na Lei 8935/94 - art. 7º - inc. V, que o(s) documento(s) em anexo é reprodução fiel do original que me foi apresentado e neste ato confirmo sua autenticidade através do Código de Controle e Autenticação abaixo.  
O referido é verdade, dou fé.

Este documento foi emitido em 03/07/2015 às 11:20:57 (hora de Brasília).

**CHAVE DIGITAL**

00005b1d734fd94f057f2d69fe6bc05b3a5f4e51dd0f4ef924cd893f0057134bfa06b26d8b2b0fdbaac71b9e10a757f17ae11af20803185120e83d3ce4fb4ed78f4348985eb3a1ad8ff3eb13c31f24c4

A chave digital acima, garante que este documento foi gerado para JUED COM. E ASSIST. DE EQUIP. ODONT. LTDA e emitido através do site do Cartório Azevêdo Bastos, de acordo com a Legislação Federal em vigor Art 1º. e 10º. § 1º. da MP 2200/01.

Esta certidão tem a sua validade até: 03/07/2016 às 11:02:18 (Dia/Mês/Ano)

Código de Controle da Certidão: 895136

Código de Controle da Autenticação:

36430307151011540062-1 a 36430307151011540062-26

A autenticidade desta certidão poderá ser confirmada por qualquer pessoa e a qualquer momento através do site: <http://www.azedobastos.not.br>

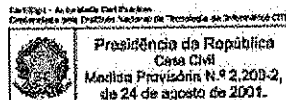

Handwritten signatures and initials on the right side of the document.



**JuedDental**  
Produtos e Equipamentos Odontológicos



<b>FUNDO MUNICIPAL DE SAUDE DE CAJAZEIRAS-PB</b> <b>MODALIDADE PREGÃO PRESENCIAL Nº 60013/2016.</b> <b>ABERTURA SESSÃO PÚBLICA DIA 27/04/2016 ÀS 09:00HORAS</b>	
<b>FORNECEDOR: JUED COMÉRCIO E ASSISTÊNCIA DE EQUIPAMENTOS ODONTOLÓGICOS LTDA</b>	
<b>CNPJ/CPF: 10.592.570/0001-71</b>	<b>INSCRIÇÃO ESTADUAL: 16.159.754-8</b>
<b>ENDEREÇO: AV. SINÉSIO GUIMARAES, 806 BAIRRO: TORRE</b>	
<b>CEP: 58040-400 CIDADE: JOÃO PESSOA ESTADO: PARAÍBA</b>	
<b>E-MAIL: <a href="mailto:jued@jued.com.br">jued@jued.com.br</a></b>	
<b>TELEFONE: (083)3241-5545 FAX:(083)3222-6507 CELULAR: (083)9982-4268</b>	
<b>BANCO: BANCO DO BRASIL AV. CRUZ DAS ARMAS, 949 – JOÃO PESSOA - AGÊNCIA: 1635-7 CIC: 29.377-6</b>	

REF.: PREGÃO PRESENCIAL Nº 60013/2016

FUNDO MUNICIPAL DE SAUDE DE CAJAZEIRAS-PB

PROPONENTE: JUED COMÉRCIO E ASSISTÊNCIA DE EQUIPAMENTOS ODONTOLÓGICOS LTDA

CNPJ: 10.592.570/0001-71

DECLARAÇÃO de elaboração independente de proposta.

JUED COMÉRCIO E ASSISTÊNCIA DE EQUIPAMENTOS ODONTOLÓGICOS LTDA, como representante devidamente constituído de JUVENCIO PEREIRA NUNES RG:12332082 SSP SP e CPF:671.968.028.53, doravante denominado licitante, para fins do disposto no item 7.5.1. do Edital do Pregão Presencial nº 60013/2016, declara, sob as penas da lei, em especial o art. 299 do Código Penal Brasileiro, que:

a) a proposta apresentada para participar do Pregão Presencial nº 60013/2016 foi elaborada de maneira independente pelo licitante, e o conteúdo da proposta não foi, no todo ou em parte, direta ou indiretamente, informado, discutido ou recebido de qualquer outro participante potencial ou de fato do Pregão Presencial nº 60013/2016, por qualquer meio ou por qualquer pessoa;

b) a intenção de apresentar a proposta elaborada para participar do Pregão Presencial nº 60013/2016 não foi informada, discutida ou recebida de qualquer outro participante potencial ou de fato do Pregão Presencial nº 60013/2016, por qualquer meio ou por qualquer pessoa;

c) que não tentou, por qualquer meio ou por qualquer pessoa, influir na decisão de qualquer outro participante potencial ou de fato do Pregão Presencial nº 60013/2016 quanto a participar ou não da referida licitação;

d) que o conteúdo da proposta apresentada para participar do Pregão Presencial nº 60013/2016 não será, no todo ou em parte, direta ou indiretamente, comunicado ou discutido com qualquer outro participante potencial ou de fato do Pregão Presencial nº 60013/2016 antes da adjudicação do objeto da referida licitação;

e) que o conteúdo da proposta apresentada para participação do Pregão Presencial nº 60013/2016 não foi, no todo ou em parte, direta ou indiretamente, discutido ou recebido de qualquer integrante da Fundo Municipal de Saúde de Cajazeiras antes da abertura oficial das propostas; e

f) que está plenamente ciente do teor e da extensão desta declaração e que detém plenos poderes e informações para firmá-la.

João Pessoa, 27 de Abril de 2016.

*JUVENCIO PEREIRA NUNES*

JUVENCIO PEREIRA NUNES  
SÓCIO/ ADMINISTRADOR

**CNPJ: 10.592.570/0001-71**  
Jued Com. e Assist. de Eq. Odont. Ltda  
Sinésio Guimarães, 806  
Torre - CEP: 58.040-400  
João Pessoa - PB

**Jued Com. e Assist. de Equipamentos Odontológicos Ltda.**

CNPJ: 10.592.570/0001-71 - Insc. Estadual: 16.159.754-8

Av.: Sinésio Guimarães, nº 806 - Torre - CEP: 58040-400 - João Pessoa/PB - Fone: (0xx83) 3241-5545

Fax: (0xx83) 3222-6507 / E-mail: [jued@jued.com.br](mailto:jued@jued.com.br) | [juedequipamentospb@terra.com.br](mailto:juedequipamentospb@terra.com.br)



**JuedDental**  
Produtos e Equipamentos Odontológicos



<b>FUNDO MUNICIPAL DE SAUDE DE CAJAZEIRAS-PB</b> <b>MODALIDADE PREGÃO PRESENCIAL Nº 60013/2016.</b> <b>ABERTURA SESSÃO PÚBLICA DIA 27/04/2016 ÀS 09:00HORAS</b>	
<b>FORNECEDOR: JUED COMÉRCIO E ASSISTÊNCIA DE EQUIPAMENTOS ODONTOLÓGICOS LTDA</b>	
<b>CNPJ/CPF: 10.592.570/0001-71</b>	<b>INSCRIÇÃO ESTADUAL: 16.159.754-8</b>
<b>ENDEREÇO: AV. SINÉSIO GUIMARAES, 806 BAIRRO: TORRE</b>	
<b>CEP: 58040-400 CIDADE: JOÃO PESSOA ESTADO: PARAÍBA</b>	
<b>E-MAIL: jued@jued.com.br</b>	
<b>TELEFONE: (083)3241-5545 FAX:(083)3222-6507 CELULAR: (083)9982-4268</b>	
<b>BANCO: BANCO DO BRASIL AV. CRUZ DAS ARMAS, 949 - JOÃO PESSOA - AGÊNCIA: 1635-7 CIC: 29.377-6</b>	

REF.: PREGÃO PRESENCIAL Nº 60013/2016  
FUNDO MUNICIPAL DE SAUDE DE CAJAZEIRAS-PB

PROPONENTE: JUED COMÉRCIO E ASSISTÊNCIA DE EQUIPAMENTOS ODONTOLÓGICOS LTDA  
CNPJ: 10.592.570/0001-71

DECLARAÇÃO DE REGULARIDADE para habilitação previsto no Art. 4º, Inciso VII, da Lei 10.520/02.

O proponente acima qualificado, declara, em conformidade com o disposto no Art. 4º, Inciso VII, da Lei 10.520/02, que está apto a cumprir plenamente todos os requisitos de habilitação exigidos no respectivo instrumento convocatório que rege o certame acima indicado.

João Pessoa, 27 de Abril de 2016.

*JUVÊNCIO PEREIRA NUNES*

JUVÊNCIO PEREIRA NUNES  
SÓCIO/ ADMINISTRADOR

**CNPJ: 10.592.570/0001-71**  
Jued Com. e Assist. de Eq. Odont. Ltda  
Av Sinesio Guimarães, 806  
Torre - CEP: 58.040-400  
João Pessoa - PB

**Jued Com. e Assist. de Equipamentos Odontológicos Ltda.**

**CNPJ: 10.592.570/0001-71 - Insc. Estadual: 16.159.754-8**

**Av.: Sinésio Guimarães, nº 806 - Torre - CEP: 58040-400 - João Pessoa/PB - Fone: (0xx83) 3241-5545**  
**Fax: (0xx83) 3222-6507 / E-mail: jued@jued.com.br | juedequipamentospb@terra.com.br**





**CERTIDÃO SIMPLIFICADA**

Página: 001 / 001

Certificamos que as informações abaixo constam dos documentos arquivados nesta Junta Comercial e são vigentes na data da sua expedição.

<b>Nome Empresarial</b> JUED COMÉRCIO E ASSISTÊNCIA DE EQUIPAMENTOS ODONTOLÓGICOS LTDA ME			
<b>Natureza Jurídica:</b> SOCIEDADE EMPRESÁRIA LIMITADA			
<b>Número de Identificação do Registro de Empresas - NIRE (Sede)</b> 25 2 0049306-1	<b>CNPJ</b> 10.592.570/0001-71	<b>Data de Arquivamento do Ato Constitutivo</b> 22/01/2009	<b>Data de Início de Atividade</b> 22/01/2009
<b>Endereço Completo (Logradouro, N° e Complemento, Bairro, Cidade, UF, CEP)</b> AV SYNÉSIO GUIMARÃES, 806-SALA 01 TERREO, TORRE, JOÃO PESSOA, PB, 58.040-400			
<b>Objeto Social</b> COMÉRCIO ATACADISTA, IMPORTAÇÃO E EXPORTAÇÃO DE PRODUTOS ODONTOLÓGICOS; COMÉRCIO ATACADISTA, IMPORTAÇÃO E EXPORTAÇÃO DE INSTRUMENTOS EMATERIAIS PARA USOMEDICO, CIRURGICO, HOSPITALAR E DE LABORATORIOS. COMERCIO VAREJISTA, IMPORTAÇÃO E EXPORTAÇÃO DE ARTIGOS MEDICOS E ORTOPEDICOS COMERCIO ATACADISTA, IMPORTAÇÃO E EXPORTAÇÃO DE MAQUINAS, APARELHOS E EQUIPAMENTOS PARA USO ODONTO-MEDICO-HOSPITALAR, PARTES E PEÇAS MANUTENÇÃO E REPARAÇÃO DE EQUIPAMENTOS E PRODUTOS NÃO ESPECIFICADOS ANTERIORMENTE COMERCIO ATACADISTA, IMPORTAÇÃO E EXPORTAÇÃO DE OUTROS EQUIPAMENTOS E ARTIGOS DE USO PESSOAL E DOMESTICO, NÃO ESPECIFICADOS ANTERIORMENTE.			
<b>Capital: R\$</b> 120.000,00 (CENTO E VINTE MIL REAIS)		<b>Microempresa ou Empresa de Pequeno Porte (Lei nº 123/2006)</b> Microempresa	<b>Prazo de Duração</b> Indeterminado
<b>Capital Integralizado: R\$</b> 120.000,00 (CENTO E VINTE MIL REAIS)			
<b>Sócios/Participação no Capital/Espécie de Sócio/Administrador/Término do Mandato</b>			
<b>Nome/CPF ou CNPJ</b>	<b>Participação no capital (R\$)</b>	<b>Espécie de Sócio</b>	<b>Administrador</b>
JUVENCIO PEREIRA NUNES 671.958.028-53	30.000,00	SOCIO	Administrador
EDUARDO DE LIMA NUNES 035.737.344-80	30.000,00	SOCIO	Administrador
EDMUNDO JUNIO DE LIMA NUNES 064.388.184-02	30.000,00	SOCIO	Administrador
RAFAEL DE LIMA NUNES 047.458.994-32	30.000,00	SOCIO	Administrador
<b>Término do Mandato</b>			XXXXXXXXXX
			XXXXXXXXXX
			XXXXXXXXXX
			XXXXXXXXXX
<b>Último Arquivamento</b>			<b>Situação</b>
<b>Data:</b> 30/04/2014	<b>Número:</b> 20140415696		REGISTRO ATIVO
<b>Ato:</b> OUTROS DOCUMENTOS DE INTERESSE DA EMPRESA / EMPRESARIO			<b>Status</b>
<b>Evento (s):</b>			XXXXXXXXXXXXXXXXXXXX

JOÃO PESSOA - PB, 03 de julho de 2015

15/044926-3

\*15011

MARIA DE FATIMA V. VENANCIO  
SECRETÁRIA GERAL

Handwritten signatures and initials, including a large signature of Maria de Fátima V. Venancio and several other initials.

**CARTÓRIO AZEVEDO BASTOS** 1º OFÍCIO DE REGISTRO CIVIL DAS PESSOAS NATURAIS E TABELIONATO DE NOTAS - Código CNJ 06.870-6  
Av. Presidente Epitácio Pessoa, 1165 - Bairro Dos Estados - João Pessoa/PB - CEP 58055-000 - www.azevedobastos.com.br - Tel: (33) 3241-5434 - Fax: (33) 3241-5434

**Autenticação Digital**  
De acordo com os artigos 1º, 3º e 7º inc. V 8º, 41 e 52 da Lei Federal 8.935/1994 e Art. 6º Inc. XII da Lei Estadual 8.721/2008 autentico a presente imagem digitalizada, reprodução fiel do documento apresentado e conferido neste ato. O referido é verdade. Dou fé

**Cód. Autenticação: 36430707151023230531-1; Data: 07/07/2015 10:23:45**

Selo Digital de Fiscalização Tipo Normal C: ABT05126-S2P1; Valor Total do Ato: R\$ 2,99

Confira os dados do ato em: <https://selodigital.tjpb.jus.br>

Bel. Valber de Miranda Cavalcanti  
Titular



11/07/2015 10:23:45

11/07/2015 10:23:45

*[Handwritten signature]*

*[Handwritten signatures and initials]*

*[Large handwritten signature]*

JUNTA COMERCIAL DO ESTADO DA PARAIBA - JUCEP

Certificamos que as informações contidas nesta Certificação constam dos documentos arquivados nesta Junta Comercial e são verazes na data da sua expedição.

João Pessoa, 07 de Julho de 2015.

Dirigente do Núcleo de Desempenho e Arquivo. Secretária Geral

**CARTÓRIO AZEVEDO BASTOS** 1º OFÍCIO DE REGISTRO CIVIL DAS PESSOAS NATURAIS E TABELIONATO DE NOTAS - Código CNJ 06.870-0  
 Av. Presidente Epitácio Pessoa, 914 - Bairro Dos Estúdios - João Pessoa/PB - CEP 53032-400 - www.trezeabastos.com.br - Tel: (33) 3244-3404 - Fax: (33) 3244-3404

**Autenticação Digital**  
 De acordo com os artigos 1º, 3º e 7º inc. V 8º, 41 e 52 da Lei Federal 8.935/1994 e Art. 6º Inc. XII da Lei Estadual 8.721/2008 autentico a presente imagem digitalizada, reprodução fiel do documento apresentado e conferido neste ato. O referido é verdade. Dou fé

**Cód. Autenticação: 36430707151023230531-2; Data: 07/07/2015 10:23:45**

Seto Digital de Fiscalização Tipo Normal C: ABT05125-12PZ.  
 Valor Total do Ato: R\$ 2,99  
 Confira os dados do ato em: <https://selodigital.tjpb.jus.br>

*[Signature]*  
 Bel. Valberino Miranda Cavalcanti  
 Tabelião

*[Handwritten signature]*

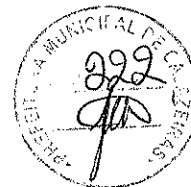

REPÚBLICA FEDERATIVA DO BRASIL  
ESTADO DA PARAÍBA  
CARTÓRIO AZEVEDO BASTOS  
FUNDADO EM 1888  
PRIMEIRO REGISTRO CIVIL DE NASCIMENTO E ÓBITOS E PRIVATIVO DE CASAMENTOS,  
INTERDIÇÕES E TUTELAS DA COMARCA DE JOÃO PESSOA

Av. Epitácio Pessoa, 1145 Bairro dos Estados 58030-00, João Pessoa PB  
Tel.: (83) 3244-5404 / Fax: (83) 3244-5484  
<http://www.azevedobastos.not.br>  
E-mail: [cartorio@azevedobastos.not.br](mailto:cartorio@azevedobastos.not.br)



**CERTIDÃO DE AUTENTICAÇÃO DIGITAL**

O Bel. Válber Azevêdo de Miranda Cavalcanti, Oficial do Primeiro Registro Civil de Nascimentos e Óbitos e Privativo de Casamentos, Interdições e Tutelas com atribuição de autenticar e reconhecer firmas da Comarca de João Pessoa Capital do Estado da Paraíba, em virtude etc...

Certifica com base na Lei 8935/94 - art. 7º - inc. V, que o(s) documento(s) em anexo é reprodução fiel do original que me foi apresentado e neste ato confirmo sua autenticidade através do Código de Controle e Autenticação abaixo.  
O referido é verdade, dou fé.

Este documento foi emitido em 13/07/2015 às 18:09:07 (hora de Brasília).

**CHAVE DIGITAL**

00005b1d734fd94f057f2d69fe6bc05b0daa1539098e751a32b570c542e598204cdf0743873c461236e1fc9c66d20ac77ae11af20803185120e83d3ce4fb4ed776d4470be231e299a92befee682b5045

A chave digital acima, garante que este documento foi gerado para JUED COM. E ASSIST. DE EQUIP. ODONT. LTDA e emitido através do site do Cartório Azevedo Bastos, de acordo com a Legislação Federal em vigor Art 1º. e 10º. § 1º da MP 2200/01.

Esta certidão tem a sua validade até: 10/07/2016 às 03:09:10 (Dia/Mês/Ano)

Código de Controle da Certidão: 396544

Código de Controle da Autenticação:

36430707151023230531-1 a 36430707151023230531-2

A autenticidade desta certidão poderá ser confirmada por qualquer pessoa e a qualquer momento através do site: <http://www.azevedobastos.not.br>

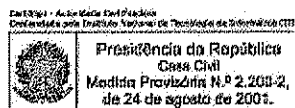

Handwritten signatures and initials, including a large signature at the bottom left and several smaller ones on the right side of the page.



**JuedDental**  
Produtos e Equipamentos Odontológicos



<b>FUNDO MUNICIPAL DE SAUDE DE CAJAZEIRAS-PB</b>	
<b>MODALIDADE PREGÃO PRESENCIAL N° 60013/2016.</b>	
<b>ABERTURA SESSÃO PÚBLICA DIA 27/04/2016 ÀS 09:00HORAS</b>	
<b>FORNECEDOR: JUED COMÉRCIO E ASSISTÊNCIA DE EQUIPAMENTOS ODONTOLÓGICOS LTDA</b>	
<b>CNPJ/CPF: 10.592.570/0001-71</b>	<b>INSCRIÇÃO ESTADUAL: 16.159.754-8</b>
<b>ENDEREÇO: AV. SINÉSIO GUIMARAES, 806 BAIRRO: TORRE</b>	
<b>CEP: 58040-400 CIDADE: JOÃO PESSOA ESTADO: PARAÍBA</b>	
<b>E-MAIL: jued@jued.com.br</b>	
<b>TELEFONE: (083)3241-5545 FAX:(083)3222-6507 CELULAR: (083)9982-4268</b>	
<b>BANCO: BANCO DO BRASIL AV. CRUZ DAS ARMAS, 949 – JOÃO PESSOA - AGÊNCIA: 1635-7 CIC: 29.377-6</b>	

**PREGÃO PRESENCIAL n.º 60013/2016**

**DECLARAÇÃO DE ENQUADRAMENTO COMO MICROEMPRESA OU EMPRESA DE PEQUENO PORTE**

Declaramos, sob as penas da lei, que a empresa **JUED COMÉRCIO E ASSISTÊNCIA DE EQUIPAMENTOS ODONTOLÓGICOS LTDA** inscrita no CNPJ n.º 10.592.570/0001-71 Sediada a **AV. SINÉSIO GUIMARAES, 806 – TORRE – JOÃO PESSOA - PB**, cumpre os requisitos legais para a qualificação como microempresa ou empresa de pequeno porte estabelecidos pela Lei Complementar no 123, de 14.12.2006, em especial quanto ao seus artigos 3º e 72º, estando apta a usufruir o tratamento favorecido estabelecido nessa Lei Complementar e no Decreto n.º 6.204, de 05.09.2007.

Declaro, ainda, que a empresa está excluída das vedações constantes do parágrafo 4º do artigo 3º da Lei Complementar n.º 123, de 14.12.2006, e que se compromete a promover a regularização de eventuais defeitos ou restrições existentes na documentação exigida para efeito de regularidade fiscal, caso seja declarada vencedora do certame.

- MICROEMPRESA – Faturamento bruto anual de até R\$ 360.000,00 e não atendimento às vedações previstas no § 4º do art. 3º da Lei Complementar 123/06.
- PEQUENA EMPRESA – Faturamento bruto anual de até 3.600.000,00 e não atendimento às vedações previstas no § 4º do art. 3º da Lei Complementar 123/06.
- MÉDIA E GRANDE EMPRESA – Faturamento bruto anual acima de R\$ 3.600.000,00 e/ou atendimento às vedações constantes no § 4º do art. 3º da Lei Complementar 123/06.

Declaro que os presentes dados são verdadeiros e visam facilitar o tramite processual da licitação, no sentido de antecipar informações a respeito do porte da empresa. Asseguro que quando solicitado, pelo por esse órgão, faremos a comprovação dos dados aqui inseridos, sob pena da aplicação das sanções previstas no Código Penal brasileiro.

Por ser a presente declaração manifestação fiel de minha livre vontade, firmo este documento, para os fins de direito.

OBS: anexar a CERTIDÃO SIMPLIFICADA emitida pela Junta Comercial do Estado

João Pessoa, 27 de Abril de 2016.

**JUVÊNIO PEREIRA NUNES**

Juvêncio Pereira Nunes  
Sócio / Administrador

**CNPJ: 10.592.570/0001-71**  
Jued Com. e Assist. de Eq. Odont. Ltda  
Av. Sinésio Guimarães, 806  
Torre - CEP: 58.040-400  
João Pessoa - PB

**Jued Com. e Assist. de Equipamentos Odontológicos Ltda.**

CNPJ: 10.592.570/0001-71 - Insc. Estadual: 16.159.754-8

Av.: Sinésio Guimarães, nº 806 - Torre - CEP: 58040-400 - João Pessoa/PB - Fone: (0xx83) 3241-5545  
Fax: (0xx83) 3222-6507 / E-mail: jued@jued.com.br | juedequipamentospb@terra.com.br



FUNDO MUNICIPAL DE SAÚDE DE CAJAZEIRAS  
 ESTADO DA PARAÍBA  
 PREGÃO PRESENCIAL N° 60013/2016  
 PROCESSO ADMINISTRATIVO N° 160328PP60013

**CARTA DE CREDENCIAMENTO**

A empresa Phoenix Indústria e Comércio de Equipamentos Científicos Ltda., inscrita no CNPJ sob n.º 44.239.382/0001-86, neste ato, devidamente representada pelo Srº Alexandre Buainain infra-assinado, portador do RG. 20.865.926-2 SSP/SP e do CPF n.º.167.069.578-60, na qualidade de Diretor Industrial e representante legal da empresa, nomeia como seu bastante representante **Sr. Marizan Gois Monteiro portador do RG. n.º 867991-SSP-PB e do CPF. n.º 338.595.074-000**, outorgando-lhe poderes específicos para formular ofertas e lances, negociar preços, interpor recursos e desistir de sua interposição, bem como praticar todos os demais atos pertinentes ao certame licitatório em referência, podendo ainda, substabelecer esta para outrem, com ou sem reservas de iguais poderes, dando tudo por bom firme e valioso.

Araraquara, 19 de abril de 2016.

*(Signature)*  
 Alexandre Buainain  
 Diretor Industrial  
 RG. 20.865.926-2 SSP/SP  
 CPF. 167.069.578-60

*(Signature)**(Signature)*

Cartório 1º Registro Civil Araraquara

Registro Civil do 1º Subdistrito de Araraquara - SP  
 Bel. Manoela Carolina Almeida Sobrinho - Oficial Delegada  
 Av. D. Pedro II, 475, Centro - Araraquara - SP - Fone: (16) 3334-7000

Reconheço por semelhança a firma de ALEXANDRE BUAINAIN, em documento sem valor, do que dou fé. Em test. da verdade.  
 Araraquara, 19 de abril de 2016. 260599/173-29

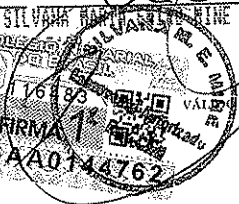

SILVANA MARTINS MACHINE - Escrevente Autorizada  
 VALIDEZ SOMENTE COM O SELO DE AUTENTICIDADE

44.239.382/0001-86  
 PHOENIX INDÚSTRIA E COMÉRCIO  
 DE EQUIPAMENTOS CIENTÍFICOS  
 LTDA.  
 AV. JACOB JORGE ABI RACHED, 171  
 3º DISTRITO INDUSTRIAL CEP 14801-970  
 ARARAQUARA - SP

Phoenix Indústria e Comércio de Equipamentos Científicos Ltda  
 Av. Jacob Jorge Abi Rached, 171 - III Distrito Industrial | CEP: 14806-610 | Araraquara | SP | Brasil  
 CNPJ: 44.239.382/0001-86 | Insc. Estadual: 181.029.584.111 | Tel.: +55 16 3324.6600 | Fax: +55 16 3324.5758  
 www.phoenix.ind.br | vendas@phoenix.ind.br



Empresa Certificada ISO 9001:2008 Empresa Certificada ISO 13485:2003





FUNDO MUNICIPAL DE SAÚDE DE CAJAZEIRAS  
ESTADO DA PARAÍBA  
PREGÃO PRESENCIAL N° 60013/2016  
PROCESSO ADMINISTRATIVO N° 160328PP60013

REF: PREGÃO PRESENCIAL N° 60013/2016.  
FUNDO MUNICIPAL DE SAÚDE DE CAJAZEIRAS

PROPONENTE: Phoenix Indústria e Comércio de Equipamentos Científicos Ltda..  
CNPJ: 44.239.382/0001-86.

#### 4.0-DECLARAÇÃO DE ELABORAÇÃO INDEPENDENTE DE PROPOSTA

Alexandre Buainain, casado, brasileiro, administrador de empresas, como representante devidamente constituído da Phoenix Indústria e Comércio de Equipamentos Científicos Ltda, doravante denominado Licitante, para fins do disposto 7.5.1 do Edital do Pregão Presencial n° 60013/2016, **declara**, sob as penas da lei, em especial do art. 299.Código Penal Brasileiro, que:

- a) a proposta apresentada para participar do Pregão Presencial n° 60013/2016 foi elaborada de maneira independente pelo licitante, e o conteúdo da proposta não foi, no todo ou em parte, direta ou indiretamente, informado, discutido ou recebido de qualquer outro participante potencial ou de fato do Pregão Presencial n° 60013/2016, por qualquer meio ou por qualquer pessoas;
- b) a intenção de apresentar a proposta elaborada para participar do PREGÃO PRESENCIAL N° 60013/2016 não foi informada, discutida ou recebida de qualquer outro participante potencial ou de fato do PREGÃO PRESENCIAL N° 60013/2016, por qualquer meio ou por qualquer pessoas;
- c) que não tentou, por qualquer meio ou por qualquer pessoa, influir na decisão de qualquer outro participante potencial ou de fato do PREGÃO PRESENCIAL N° 60013/2016 quanto a participar ou não da referida licitação;
- d) que o conteúdo da proposta apresentada para participar do PREGÃO PRESENCIAL N° 60013/2016 não será, no todo ou em parte, direta ou indiretamente, comunicado ou discutido com qualquer outro participante potencial ou de fato do PREGÃO PRESENCIAL N° 60013/2016 antes da adjudicação do objeto da referida licitação;
- e) que o conteúdo da proposta apresentada para participação do PREGÃO PRESENCIAL N° 60013/2016 não foi, no todo ou em parte, direta ou indiretamente, discutido ou recebido de qualquer integrante do Fundo Municipal de Saúde de Cajazeiras antes da abertura das propostas;e
- f) que está plenamente ciente do teor e da extensão desta declaração e que detêm plenos poderes e informações para firmá-la.

Araraquara, 19 de abril de 2016.

Alexandre Buainain  
Diretor Industrial

RG. 20.865.926-2 SSP/SP  
CPF. 167.069.578-60

44.239.382/0001-86

PHOENIX INDÚSTRIA E COMÉRCIO  
DE EQUIPAMENTOS CIENTÍFICOS  
LTD.A.

AV. JACOB JORGE ABI RACHED, 171  
3º DISTRITO INDUSTRIAL CEP 14801-970  
ARARAQUARA - SP

Phoenix Indústria e Comércio de Equipamentos Científicos Ltda  
Av. Jacob Jorge Abi Rached, 171 - III Distrito Industrial | CEP: 14806-610 | Araraquara | SP | Brasil  
CNPJ: 44.239.382/0001-86 | Insc. Estadual: 181.029.584.111 | Tel.: +55 16 3324.6600 | Fax: +55 16 3324.5758  
www.phoenix.ind.br | vendas@phoenix.ind.br

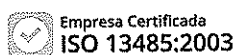



FUNDO MUNICIPAL DE SAÚDE DE CAJAZEIRAS  
 ESTADO DA PARAÍBA  
 PREGÃO PRESENCIAL N° 60013/2016  
 PROCESSO ADMINISTRATIVO N° 160328PP60013

ANEXO- III

DECLARAÇÃO DE REGULARIDADE –HABILITAÇÃO

REF: PREGÃO PRESENCIAL N° 60013/2016.  
 FUNDO MUNICIPAL DE SAÚDE DE CAJAZEIRAS

PROPONENTE: Phoenix Indústria e Comércio de Equipamentos Científicos Ltda..  
 CNPJ: 44.239.382/0001-86.

1-0-DECLARAÇÃO DE REGULARIDADE PARA HABILITAÇÃO PREVISTO NO ART.4°, INCISO VII, DA LEI 10.520/02.

O proponente acima qualificado, **declara**, em conformidade com o disposto no Art. 4°, Inciso VII, DA Lei 10.520/02, que está apto a cumprir plenamente todos os requisitos de habilitação exigidos no respectivo instrumento convocatório que rege o certame acima indicado.

Araraquara, 19 de abril de 2016.

Alexandre Buainain  
 Diretor Industrial  
 RG. 20.865.926-2 SSP/SP  
 CPF. 167.069.578-60

44.239.382/0001-86  
 PHOENIX INDÚSTRIA E COMÉRCIO  
 DE EQUIPAMENTOS CIENTÍFICOS  
 LTDA.  
 AV. JACOB JORGE ABI RACHED, 171  
 3º DISTRITO INDUSTRIAL CEP 14801-970  
 ARARAQUARA - SP



Phoenix Indústria e Comércio de Equipamentos Científicos Ltda  
 Av. Jacob Jorge Abi Rached, 171 - III Distrito Industrial | CEP: 14806-610 | Araraquara | SP | Brasil  
 CNPJ: 44.239.382/0001-86 | Insc. Estadual: 181.029.584.111 | Tel.: +55 16 3324.6600 | Fax: +55 16 3324.5758  
 www.phoenix.ind.br | vendas@phoenix.ind.br



Empresa Certificada ISO 9001:2008 Empresa Certificada ISO 13485:2003

"INSTRUMENTO PARTICULAR DE CONSTITUIÇÃO DE SOCIEDADE POR QUOTAS DE RESPONSABILIDADE LIMITADA, SOB A DENOMINAÇÃO SOCIAL DE " PHOENIX - INDÚSTRIA DE APARELHOS ELETRONICOS LTDA " - ARARAQUARA - SP".

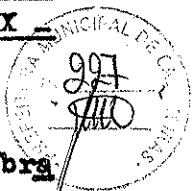

Entre os abaixo assinados, BENEDITO JOSÉ ARRUDA, brasileiro, casado, industrial, CL-RG 5.360.590 de 11/05/70, CIC 305.815.918, residente e domiciliado nesta cidade de Araraquara, Estado de São Paulo, à Rua Euclides dos Santos, nº 435, e ANTONIO DE OLIVEIRA PENTEADO, brasileiro, casado, industrial, CL-RG 5.693.081 de 22/01/74, CIC 305.811.848, residente e domiciliado nesta cidade de Araraquara, Estado de São Paulo, à Rua dos Miezotís, nº 283, têm justo e combinado, por este instrumento, e na melhor forma de direito, a constituição de uma SOCIEDADE POR QUOTAS DE RESPONSABILIDADE LIMITADA, que se regerá pelas cláusulas e condições, que mutuamente aceitam e outorgam, tudo nos expressos termos do Decreto Lei nº 3.708 de 10/01/1.919 (lei das sociedades por quotas de responsabilidade limitada).

CLÁUSULA PRIMEIRA:-

A sociedade girará sob a denominação social de "PHOENIX - INDÚSTRIA DE APARELHOS ELETRONICOS LTDA" - sociedade por quotas de responsabilidade limitada, dela fazenda parte os srs.: BENEDITO JOSÉ ARRUDA e ANTONIO DE OLIVEIRA PENTEADO, e tem a sua sede social e domicílio comercial, nesta cidade de Araraquara, Estado de São Paulo, à Rua Euclides dos Santos, nº 435, e poderá estender-se ou desdobrar-se em filiais, agências ou departamentos, onde convier, em todo o território nacional, sendo o objetivo da sociedade, explorar o ramo de "INDÚSTRIA DE APARELHOS ELETRONICOS".

CLÁUSULA SEGUNDA:-

O capital social é de Cr\$ 80.000,00 (Oitenta Mil Cruzeiros), dividido em 8.000 (oito mil) quotas de Cr\$ 10,00 (deis cruzeiros) cada uma, distribuídas e tomadas em partes iguais pelos sócios, estando o valor de Cr\$ 20.000,00 (Vinte Mil Cruzeiros) integralizado neste ato, em moeda corrente do país, e o restante de Cr\$ 60.000,00 (Sessenta Mil Cruzeiros) será integralizado pelos sócios, em moeda corrente do país, no prazo máximo de 24 (vinte quatro) meses, a contar desta data, conforme segue:

Sócio:- BENEDITO JOSÉ ARRUDA:

1.000- quotas de capital social realizado Cr\$ 10.000,00-  
3.000- quotas de capital social a realizar em 24 meses Cr\$ 30.000,00- Cr\$ 40.000,00  
4.000- (quarenta mil cruzeiros).

Sócio:- ANTONIO DE OLIVEIRA PENTEADO:

1.000- quotas de capital social realizado Cr\$ 10.000,00-  
3.000- quotas de capital social a realizar em 24 meses Cr\$ 30.000,00- Cr\$ 40.000,00  
4.000- (quarenta mil cruzeiros).

TOTAL DO CAPITAL SOCIAL. . . . . Cr\$ 80.000,00  
(Oitenta Mil Cruzeiros).

- continua -

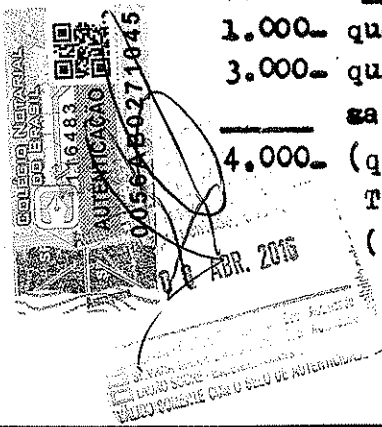



6 MAI 1975

REGISTRADO Nº

770,434-75

SECRETARIA DA JUSTIÇA  
SECRETARIA DE REGISTRO CIVIL  
SECRETARIA DE REGISTRO DE IMÓVEIS  
SECRETARIA DE REGISTRO DE VEÍCULOS  
SECRETARIA DE REGISTRO DE EMPRESAS  
SECRETARIA DE REGISTRO DE TÍTULOS E DOCUMENTOS  
SECRETARIA DE REGISTRO DE OBRAS DE ARQUITETURA  
SECRETARIA DE REGISTRO DE OBRAS DE ENGENHARIA  
SECRETARIA DE REGISTRO DE OBRAS DE AGRICULTURA  
SECRETARIA DE REGISTRO DE OBRAS DE MINERACÃO  
SECRETARIA DE REGISTRO DE OBRAS DE INDÚSTRIA  
SECRETARIA DE REGISTRO DE OBRAS DE COMÉRCIO  
SECRETARIA DE REGISTRO DE OBRAS DE SERVIÇOS  
SECRETARIA DE REGISTRO DE OBRAS DE TRANSPORTES  
SECRETARIA DE REGISTRO DE OBRAS DE COMUNICAÇÃO  
SECRETARIA DE REGISTRO DE OBRAS DE ENERGIA  
SECRETARIA DE REGISTRO DE OBRAS DE SANEAMENTO  
SECRETARIA DE REGISTRO DE OBRAS DE AGRICULTURA  
SECRETARIA DE REGISTRO DE OBRAS DE MINERACÃO  
SECRETARIA DE REGISTRO DE OBRAS DE INDÚSTRIA  
SECRETARIA DE REGISTRO DE OBRAS DE COMÉRCIO  
SECRETARIA DE REGISTRO DE OBRAS DE SERVIÇOS  
SECRETARIA DE REGISTRO DE OBRAS DE TRANSPORTES  
SECRETARIA DE REGISTRO DE OBRAS DE COMUNICAÇÃO  
SECRETARIA DE REGISTRO DE OBRAS DE ENERGIA  
SECRETARIA DE REGISTRO DE OBRAS DE SANEAMENTO

SECRETARIA DE REGISTRO CIVIL  
SECRETARIA DE REGISTRO DE IMÓVEIS  
SECRETARIA DE REGISTRO DE VEÍCULOS  
SECRETARIA DE REGISTRO DE EMPRESAS  
SECRETARIA DE REGISTRO DE TÍTULOS E DOCUMENTOS  
SECRETARIA DE REGISTRO DE OBRAS DE ARQUITETURA  
SECRETARIA DE REGISTRO DE OBRAS DE ENGENHARIA  
SECRETARIA DE REGISTRO DE OBRAS DE AGRICULTURA  
SECRETARIA DE REGISTRO DE OBRAS DE MINERACÃO  
SECRETARIA DE REGISTRO DE OBRAS DE INDÚSTRIA  
SECRETARIA DE REGISTRO DE OBRAS DE COMÉRCIO  
SECRETARIA DE REGISTRO DE OBRAS DE SERVIÇOS  
SECRETARIA DE REGISTRO DE OBRAS DE TRANSPORTES  
SECRETARIA DE REGISTRO DE OBRAS DE COMUNICAÇÃO  
SECRETARIA DE REGISTRO DE OBRAS DE ENERGIA  
SECRETARIA DE REGISTRO DE OBRAS DE SANEAMENTO

1948  
AUTENTICACAO  
0056AB027

08 ABR. 2016

§ único:- A responsabilidade dos sócios, é limitada ao montante do capital social, conforme o art. 2º "in fine" da lei da sociedade por quotas de responsabilidade limitada.

CLÁUSULA TERCEIRA:-

A cessão ou transferência de quotas do capital social somente será permitido entre os sócios, ao qual se outorga a preferência na aquisição, e quando a cessão for a terceiros, deverá ter o prévio e expresse consentimento, por escrito, do outro sócio.

CLÁUSULA QUARTA:-

A gerência da sociedade, bem como o uso, ou emprêgo da denominação social, caberá a ambos os sócios srs. BENEDITO JOSÉ ABRU DA e ANTONIO DE OLIVEIRA PENTRADO, os quais representarão a sociedade, ativa e passivamente, e assinarão todos os papéis e documentos, relativos à sociedade, sempre com assinaturas em conjunto, com a expressa condição, porém, de não se servirem dela em Fianças, Avais, Endossos, Aceites de Favôr ou outras transações, alheias e estranhas aos interesses da sociedade.

CLÁUSULA QUINTA:-

A título de "Pró-Labore", os sócios gerente terão direito à uma retirada mensal, para suas despesas, a qual será estabelecida em comum acôrde entre os interessados e serão escrituradas, mensalmente, através de simples lançamentos contábeis, no título Retiradas Pró-Labore, ou outro de função equivalente, no livro diário, devidamente revestido das formalidades legais, e na sua respectiva contabilidade social.

CLÁUSULA SEXTA:-

O prazo de duração da sociedade, aqui contratado, SERÁ POR TEMPO INDEFERMINADO, a partir do dia 17 de Abril de 1.975, data do início de suas atividades.

CLÁUSULA SÉTIMA:- O sócio que pretender se retirar da sociedade, deverá comunicar por escrito, ao outro sócio, com antecedência mínima de (90) noventa dias, ficando o sócio remanescente, com preferência em igualdade de condições, com as ofertas de terceiros, para adquirir a parte do sócio retirante.

CLÁUSULA OITAVA:-

No dia 31 de dezembro de cada ano, far-se-á o Balanço Geral da sociedade, e os lucros ou eventuais prejuizos, que porventura se verificarem, serão repartidos proporcionalmente ao capital de cada sócio, sendo o Balanço Geral, regularmente apurado e devidamente assinado pelos sócios, que uma vez assinado, reputa-se perfeitamente exato, afastando futuras reclamações.

CLÁUSULA NONA:-

No caso de falecimento de qualquer um dos sócios, a sociedade reputa-se dissolvida, não extinguindo no entanto o negócio que poderá continuar, mediante acôrde e novo contrato, entre o sócio remanescente e herdeiros. Em caso contrário, os haveres do sócio falecido, serão regularmente apurados em Balanço, a ser efetuado na

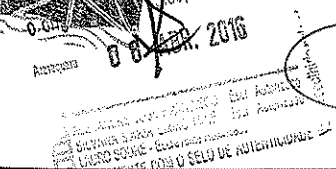

6 MAI 1975

NUMERO 770,434-1/75  
REGISTRADO SOB Nº

SECRETARIA DA JUSTIÇA  
DEPARTAMENTO DE REGISTRO E DE RAS FAMILIAR  
Rua da Bahia, 150 - Centro - Rio de Janeiro - RJ  
Tel. 206-1111 - Telefax 206-1111  
Cidade de Rio de Janeiro, 06 de Maio de 1975.  
*Waldemar Leite de Souza*  
Diretor Geral do Registro e de RAS Familiar

DEPARTAMENTO NACIONAL DE REGISTRO E DE RAS FAMILIAR  
176483  
AUTENTICAÇÃO  
0066AB027104

DEPARTAMENTO DE REGISTRO E DE RAS FAMILIAR  
P. P. (R) 3034-7000  
AUTENTICAÇÃO  
Este documento é uma cópia conforme apresentado, (ou is)

08 ABR. 2016

MEMORANDUM DE REGISTRO E DE RAS FAMILIAR  
O presente documento é uma cópia conforme apresentado, (ou is)

época, e pagos aos herdeiros da seguinte forma: - 20% (vinte por cento), (60) sessenta dias após o falecimento, e o restante em 24 (vinte quatro) parcelas, representadas por documentos legais, de iguais valores, com vencimentos mensais e sucessivos, a partir de (90) noventa dias após o falecimento.



**CLÁUSULA DÉCIMA:-**

Fica eleito o fóro da Comarca e Município de Araraquara, Estado de São Paulo, para nêle serem dirimidas as dúvidas oriundas do presente instrumento, com renúncia de outro qualquer, por mais privilegiado que seja.

E, por estarem assim, justos e contratados, mandaram datilografar o presente instrumento, em 03 (treis) vias, de igual, e absoluto teor, para um só efeito jurídico, que assinam na presença de duas testemunhas, maiores, capazes e aqui residentes, também adiante assinadas.

Araraquara, 17 de Abril de 1.975.

  
 - Benedito José Arruda -

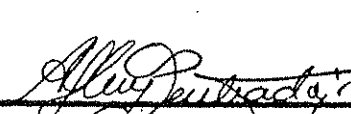
  
 - Antonio de Oliveira Penteado.

**TESTEMUNHAS:-**

1ª   
 - Lourival Deticio -

2ª   
 - José Marcos Duó -.

**2.º CARTORIO DE NOTAS -- ARARAQUARA -- SP.**

Jel. Waldomiro Blundt — Carlos Alberto Magdalens  
 SERVENTE MAIOR OFICIAL MAIOR  
 Paulo Geraldo de Mori, Nôta de Sra. In Speretta e Mario de Abreu  
 ESCRITURA Nº 11.111 DE 1975

Reconheço a firma de Benedito José Arruda, Antonio de Oliveira Penteado, Lourival Deticio e José Marcos Duó  
 Araraquara, 18 de Abril de 1975  
 Em test.º da verdade.

— PG. VERBA SELOS ESTADO E C. DE PREVIDENCIA —

Bel. Waldomiro Blundt - Escrivão	2.º CARTÓRIO DE NOTAS E OFÍCIO DE JUSTIÇA ARARAQUARA - EST. S. PAULO
Carlos Alberto Magdalens - Oficial Maior	
Paulo Geraldo de Mori	
Mario Sérgio de Abreu	
Mario de Abreu	
Incorporantes autorizados	

REGISTRO CIVIL  
 Nº 11937  
 0059489271029  
 08 ABR. 2016  
 VALOR SOBLENTE COM O SELO DE AUTENTICIDADE

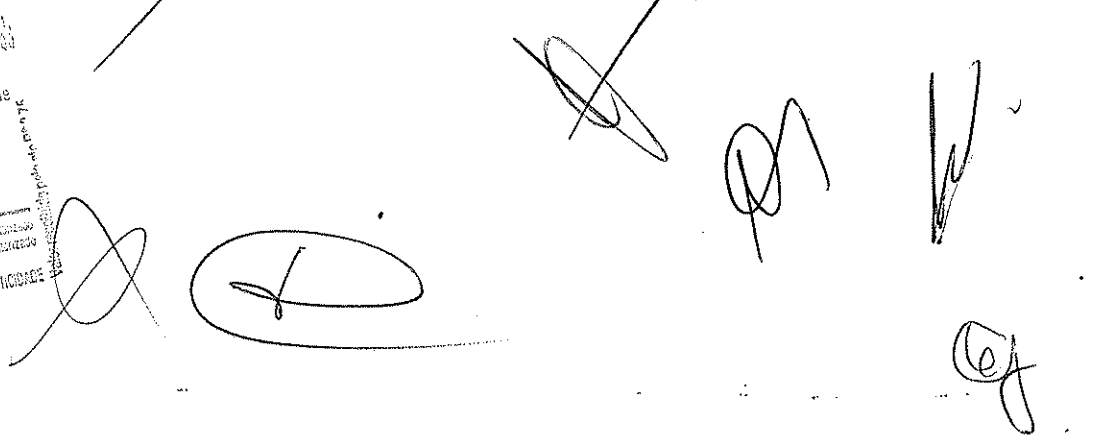

6 MAI 1975

REGISTRADO Nº 770.434-1/75

SECRETARIA DA JUSTIÇA  
SECRETARIA DE REGISTRO E CARTÓRIAS  
SECRETARIA DE REGISTRO DE IMÓVEIS  
SECRETARIA DE REGISTRO DE EMPRESAS  
SECRETARIA DE REGISTRO DE VEÍCULOS  
SECRETARIA DE REGISTRO DE MARCAS  
SECRETARIA DE REGISTRO DE PATENTES  
SECRETARIA DE REGISTRO DE DROGAS  
SECRETARIA DE REGISTRO DE ALIMENTOS  
SECRETARIA DE REGISTRO DE BEBIDAS  
SECRETARIA DE REGISTRO DE MATERIAIS  
SECRETARIA DE REGISTRO DE PRODUTOS  
SECRETARIA DE REGISTRO DE SERVIÇOS  
SECRETARIA DE REGISTRO DE OUTROS

OFICINA DO 1º REGISTRO CIVIL  
Avenida J. J. MORENO, S/Nº - 23041-000  
AUTENTICADO  
a presente copia conforme  
o original apresentado, com is  
de 08 ABR. 2006

COLEÇÃO NACIONAL  
DO BRASIL  
116483  
AUTENTICADO  
0056AB027

SEMPRE QUE FORNECIDO Em Anexas  
SISTEMA de REGISTRO Em Anexada  
LEI Nº 6.092/73 - Estatuto Registral  
NUNCA SEMPRE COM O SELLO DE AUTENTICADO



CERTIDÃO ESPECÍFICA

CERTIFICAMOS QUE AS INFORMAÇÕES ABAIXO CONSTAM DOS DOCUMENTOS ARQUIVADOS NESTA JUNTA COMERCIAL E SÃO VIGENTES NA DATA DE SUA EXPEDIÇÃO.

AS INFORMAÇÕES DO CAMPO "OUTROS ARQUIVAMENTOS" SÃO RELATOS DOS ELEMENTOS CONSTANTES DE ARQUIVAMENTOS SELECIONADOS PELO REQUERENTE E PODEM TER SOFRIDO ALTERAÇÕES POSTERIORES.

SE HOUVER ARQUIVAMENTOS POSTERIORES, ESTA CERTIDÃO PERDERÁ SUA VALIDADE.

A AUTENTICIDADE DESTA CERTIDÃO E A EXISTÊNCIA DE ALTERAÇÕES POSTERIORES, SE HOUVER, PODERÃO SER CONSULTADAS NO SITE WWW.JUCESPONLINE.SP.GOV.BR, MEDIANTE O CÓDIGO DE AUTENTICIDADE INFORMADO AO FINAL DO DOCUMENTO.

EMPRESA						
CNPJ	REGISTRO	DATA DA CONSTITUIÇÃO	INÍCIO DAS ATIVIDADES	PRAZO DE DURAÇÃO		
06206387066		06/05/1975	06/05/1975			
Razão Social				TIPO JURÍDICO		
PHOENIX INDUSTRIA E COMERCIO DE EQUIPAMENTOS CIENTIFICOS LTDA.				SOCIEDADE LIMITADA		
CNPJ	ENDEREÇO		NÚMERO	COMPLEMENTO		
44.239.382/0001-86	AV. JACOB JORGE ABI RACHED		171			
BARRIO	MUNICÍPIO	UF	CEP	MOEDA	VALOR CAPITAL	
5 - DIST. INDUSTRIAL	ARARAQUARA	SP		R\$	1.010.600,00	

OBJETO SOCIAL
FABRICAÇÃO DE INSTRUMENTOS NÃO-ELETRÔNICOS E UTENSÍLIOS PARA USO MÉDICO, CIRÚRGICO, ODONTOLÓGICO E DE LABORATÓRIO MANUTENÇÃO E REPARAÇÃO DE APARELHOS ELETROMÉDICOS E ELETROTERAPÊUTICOS E EQUIPAMENTOS DE IRRADIAÇÃO MANUTENÇÃO E REPARAÇÃO DE APARELHOS E INSTRUMENTOS DE MEDIDA, TESTE E CONTROLE COMÉRCIO ATACADISTA DE MÁQUINAS, APARELHOS E EQUIPAMENTOS PARA USO ODONTO-MÉDICO-HOSPITALAR; PARTES E PEÇAS COMÉRCIO VAREJISTA DE ARTIGOS MÉDICOS E ORTOPÉDICOS EXISTEM OUTRAS ATIVIDADES

SÓCIO E ADMINISTRADOR						
NOME						
ALEXANDRE BUAINAIN						
ENDEREÇO		NÚMERO	COMPLEMENTO			
RUA JOSE CARLOS LUPO		42				
BARRIO	MUNICÍPIO	UF	CEP	RG		
VILA HARMONIA	ARARAQUARA	SP	14802-520	208659262		
CPF	CARGO		QUANTIDADE COTAS			
167.069.578-60	SÓCIO E ADMINISTRADOR		10.100,00			

SÓCIO E ADMINISTRADOR						
NOME						
ANDREA BUAINAIN DE FREITAS						
ENDEREÇO		NÚMERO	COMPLEMENTO			
AV FEIJO		1660				
BARRIO	MUNICÍPIO	UF	CEP	RG		
CENTRO	ARARAQUARA	SP	14801-140	208644775		
CPF	CARGO		QUANTIDADE COTAS			
167.069.208-60	SÓCIO E ADMINISTRADOR		10.100,00			

**SÓCIO GERENTE**

NOME ARNALDO BUAINAIN					
ENDEREÇO RUA DR. WALTER DE MEDEIROS MAURO			NÚMERO 403	COMPLEMENTO	
BAIRRO VL. HARMONIA		MUNICÍPIO ARARAQUARA		UF SP	CEP
CPF 011.865.158-72	CARGO SÓCIO GERENTE				QUANTIDADE COTAS 754.700,00

**SÓCIO E ADMINISTRADOR**

NOME ARNALDO BUAINAIN JUNIOR					
ENDEREÇO RUA WALTER MEDEIROS MAURO			NÚMERO 403	COMPLEMENTO	
BAIRRO VL HARMONIA		MUNICÍPIO ARARAQUARA		UF SP	CEP 14802-470
CPF 106.209.798-01	CARGO SÓCIO E ADMINISTRADOR				RG 179770238
					QUANTIDADE COTAS 10.100,00

**SÓCIO E ADMINISTRADOR**

NOME ELISABETH ABI RACHED BUAINAIN					
ENDEREÇO RUA DOUTOR WALTER MEDEIROS MAURO			NÚMERO 403	COMPLEMENTO	
BAIRRO VILA HARMONIA		MUNICÍPIO ARARAQUARA		UF SP	CEP 14802-470
CPF 040.257.748-52	CARGO SÓCIO E ADMINISTRADOR				RG 6871128
					QUANTIDADE COTAS 225.600,00



**DENOMINAÇÕES ANTERIORES**

PHOENIX INDUSTRIA DE APARELHOS ELETRONICOS LTDA.

**OUTROS ARQUIVAMENTOS**

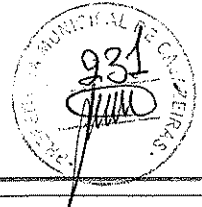
DATA 20/08/1993	NÚMERO 131 055/93-8
CAPITAL DA SEDE ALTERADO PARA \$ 400.000.000,00 (QUATROCENTOS MILHÕES DE CRUZEIROS REAIS).	
ENDEREÇO DA SEDE ALTERADO PARA AV. JACOB JORGE ABI RACHED, 171, 3 DIST. INDUSTRIAL, ARARAQUARA - SP.	
REDISTRIBUICAO DO CAPITAL DE ARNALDO BUAINAIN, NACIONALIDADE BRASILEIRA, CPF: 011.865.158-72, RG/RNE: 3934476 - SP, RESIDENTE À RUA DR. WALTER DE MEDEIROS MAURO, 403, VL. HARMONIA, ARARAQUARA - SP, NA SITUAÇÃO DE SÓCIO GERENTE, ASSINANDO PELA EMPRESA, COM VALOR DE PARTICIPAÇÃO NA SOCIEDADE DE \$ 200.000.000,00.	
REDISTRIBUICAO DO CAPITAL DE ELIAS JORGE ABI RACHED, NACIONALIDADE BRASILEIRA, CPF: 000.098.488-43, RG/RNE: 4632425, RESIDENTE À AV. FEIJO, 188, CENTRO, ARARAQUARA - SP, NA SITUAÇÃO DE SÓCIO GERENTE, ASSINANDO PELA EMPRESA, COM VALOR DE PARTICIPAÇÃO NA SOCIEDADE DE \$ 200.000.000,00.	

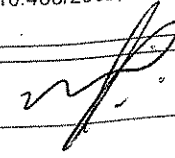
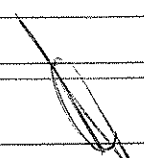

DATA	NÚMERO	
19/12/2000	236.260/00-5	
CAPITAL DA SEDE ALTERADO PARA \$ 300.000,00 (TREZENTOS MIL REAIS).		
REDISTRIBUICAO DO CAPITAL DE ARNALDO BUAINAIN, NACIONALIDADE BRASILEIRA, CPF: 011.865.158-72, RG/RNE: 3934476 - SP, RESIDENTE À RUA DR. WALTER DE MEDEIROS MAURO, 403, VL. HARMONIA, ARARAQUARA - SP, NA SITUAÇÃO DE SÓCIO GERENTE, ASSINANDO PELA EMPRESA, COM VALOR DE PARTICIPAÇÃO NA SOCIEDADE DE \$ 150.000,00.		
REDISTRIBUICAO DO CAPITAL DE ELIAS JORGE ABI RACHED, NACIONALIDADE BRASILEIRA, CPF: 000.098.488-43, RG/RNE: 4632425 - SP, RESIDENTE À AV. FEIJO, 188, CENTRO, ARARAQUARA - SP, NA SITUAÇÃO DE SÓCIO GERENTE, ASSINANDO PELA EMPRESA, COM VALOR DE PARTICIPAÇÃO NA SOCIEDADE DE \$ 150.000,00.		
CONSOLIDAÇÃO CONTRATUAL DA MATRIZ.		
DATA	NÚMERO	
13/04/2004	170.147/04-6	
ALTERAÇÃO DE OUTRAS CLAÚSULAS CONTRATUAIS/ESTATUTÁRIAS: POR ESTE INSTRUMENTO DETERMINA-SE A MUDANCA DA NATUREZA JURIDICA DA PRESENTE SOCIEDADE PARA A SUA ADEQUACAO A LEI N 10.406/2002, PASSANDO AGORA A SER CLASSIFICADA COMO SOCIEDADE LIMITADA.		
DATA	NÚMERO	
12/12/2007	375.771/07-4	
ALTERAÇÃO DE SOCIOS/TITULAR/DIRETORIA:		
REDISTRIBUICAO DO CAPITAL DE ARNALDO BUAINAIN, NACIONALIDADE BRASILEIRA, CPF: 011.865.158-72, RESIDENTE À RUA DR. WALTER DE MEDEIROS MAURO, 403, VL. HARMONIA, ARARAQUARA - SP, NA SITUAÇÃO DE SÓCIO GERENTE, ASSINANDO PELA EMPRESA, COM VALOR DE PARTICIPAÇÃO NA SOCIEDADE DE \$ 270.000,00.		
RETIRA-SE DA SOCIEDADE ELIAS JORGE ABI RACHED, NACIONALIDADE BRASILEIRA, CPF: 000.098.488-43, RESIDENTE À AV. FEIJO, 188, CENTRO, ARARAQUARA - SP, NA SITUAÇÃO DE SÓCIO GERENTE, ASSINANDO PELA EMPRESA, COM VALOR DE PARTICIPAÇÃO NA SOCIEDADE DE \$ 150.000,00.		
ADMITIDO ELISABETH ABI RACHED BUAINAIN, NACIONALIDADE BRASILEIRA, CPF: 040.257.748-52, RG/RNE: 6871128 - SP, RESIDENTE À RUA DOUTOR WALTER MEDEIROS MAURO, 403, VILA HARMONIA, ARARAQUARA - SP, CEP 14802-470, NA SITUAÇÃO DE SÓCIO E ADMINISTRADOR, ASSINANDO PELA EMPRESA, COM VALOR DE PARTICIPAÇÃO NA SOCIEDADE DE \$ 27.000,00.		
ADMITIDO ALEXANDRE BUAINAIN, NACIONALIDADE BRASILEIRA, CPF: 167.069.578-60, RG/RNE: 208659262 - SP, RESIDENTE À RUA DOUTOR ALDO LUPO, 43, VILA HARMONIA, ARARAQUARA - SP, CEP 14802-520, NA SITUAÇÃO DE SÓCIO E ADMINISTRADOR, ASSINANDO PELA EMPRESA, COM VALOR DE PARTICIPAÇÃO NA SOCIEDADE DE \$ 3.000,00.		
ALTERAÇÃO DA ATIVIDADE ECONÔMICA / OBJETO SOCIAL DA SEDE PARA FABRICAÇÃO DE INSTRUMENTOS NÃO-ELETRÔNICOS E UTENSÍLIOS PARA USO MÉDICO, CIRÚRGICO, ODONTOLÓGICO E DE LABORATÓRIO.		
INCLUSÃO DE CNPJ 44.239.382/0001-86		
CONSOLIDAÇÃO CONTRATUAL DA MATRIZ.		
DATA	NÚMERO	
03/10/2011	361.334/11-4	
OUTROS - ARQUIVAMENTO DE DOCUMENTOS DE INTERESSE DA EMPRESA/EMPRESARIO		
DATA	NÚMERO	
15/03/2012	067.151/12-7	
ARQUIVAMENTO DE DOCUMENTOS DE INTERESSE DA EMPRESA/EMPRESARIO; ARQUIVAMENTO DO BALANÇO PATRIMONIAL.		

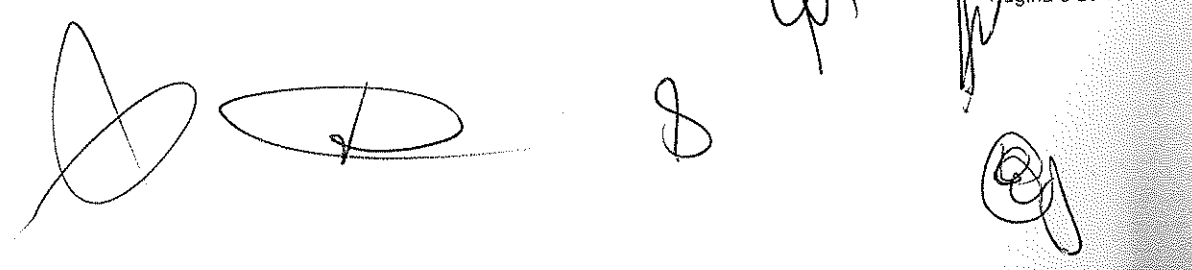



DATA	NÚMERO	
28/08/2012	303.811/12-2	
ARQUIVAMENTO DE DOCUMENTOS DE INTERESSE DA EMPRESA/EMPRESARIO - ARQUIVAMENTO DO BALANÇO PATRIMONIAL.		
DATA	NÚMERO	
14/11/2012	419.842/12-3	
ARQUIVAMENTO DE DOCUMENTOS DE INTERESSE DA EMPRESA/EMPRESARIO - BALANÇO PATRIMONIAL.		
DATA	NÚMERO	
21/12/2012	466.587/12-0	
ARQUIVAMENTO DE DOCUMENTOS DE INTERESSE DA EMPRESA/EMPRESARIO - REGISTRO DO BALANÇO PATRIMONIAL DE 2011.		
DATA	NÚMERO	
21/05/2013	074.253/13-0	
ARQUIVAMENTO DE DOCUMENTOS DE INTERESSE DA EMPRESA/EMPRESARIO - REGISTRO DO BALANÇO PATRIMONIAL		
DATA	NÚMERO	
16/04/2014	083.664/14-2	
ARQUIVAMENTO DE DOCUMENTOS DE INTERESSE DA EMPRESA/EMPRESARIO - REGISTRO DE BALANÇO PATRIMONIAL.		
DATA	NÚMERO	
18/03/2015	040.741/15-1	
ARQUIVAMENTO DE DOCUMENTOS DE INTERESSE DA EMPRESA/EMPRESARIO - REGISTRO DO BALANÇO PATRIMONIAL.		
DATA	NÚMERO	
18/03/2015	123.119/15-7	
<p>INCORPORAÇÃO DE NIRE 35202743755. NIRE 35217426581.</p> <p>CAPITAL DA SEDE ALTERADO PARA \$ 1.010.600,00 (UM MILHÃO, DEZ MIL, SEISCENTOS REAIS).</p> <p>REMANESCENTE ARNALDO BUAINAIN, NACIONALIDADE BRASILEIRA, CPF: 011.865.158-72, RESIDENTE À RUA DR. WALTER DE MEDEIROS MAURO, 403, VL. HARMONIA, ARARAQUARA - SP, NA SITUAÇÃO DE SÓCIO GERENTE, ASSINANDO PELA EMPRESA, COM VALOR DE PARTICIPAÇÃO NA SOCIEDADE DE \$ 754.700,00.</p> <p>REMANESCENTE ELISABETH ABI RACHED BUAINAIN, NACIONALIDADE BRASILEIRA, CPF: 040.257.748-52, RG/RNE: 6871128 - SP, RESIDENTE À RUA DOUTOR WALTER MEDEIROS MAURO, 403, VILA HARMONIA, ARARAQUARA - SP, CEP 14802-470, NA SITUAÇÃO DE SÓCIO E ADMINISTRADOR, ASSINANDO PELA EMPRESA, COM VALOR DE PARTICIPAÇÃO NA SOCIEDADE DE \$ 225.600,00.</p> <p>REMANESCENTE ALEXANDRE BUAINAIN, NACIONALIDADE BRASILEIRA, CPF: 167.069.578-60, RG/RNE: 208659262 - SP, RESIDENTE À RUA DOUTOR ALDO LUPO, 43, VILA HARMONIA, ARARAQUARA - SP, CEP 14802-520, NA SITUAÇÃO DE SÓCIO E ADMINISTRADOR, ASSINANDO PELA EMPRESA, COM VALOR DE PARTICIPAÇÃO NA SOCIEDADE DE \$ 10.100,00.</p> <p>ADMITIDO ARNALDO BUAINAIN JUNIOR, NACIONALIDADE BRASILEIRA, CPF: 106.209.798-01, RG/RNE: 17.977.023-8, RESIDENTE À RUA WALTER MEDEIROS MAURO, 403, VL HARMONIA, ARARAQUARA - SP, CEP 14802-470, NA SITUAÇÃO DE SÓCIO E ADMINISTRADOR, ASSINANDO PELA EMPRESA, COM VALOR DE PARTICIPAÇÃO NA SOCIEDADE DE \$ 10.100,00.</p> <p>ADMITIDO ANDREA BUAINAIN DE FREITAS, NACIONALIDADE BRASILEIRA, CPF: 167.069.208-60, RG/RNE: 20.864.477-5, RESIDENTE À AV FEIJO, 1660, CENTRO, ARARAQUARA - SP, CEP 14801-140, NA SITUAÇÃO DE SÓCIO E ADMINISTRADOR, ASSINANDO PELA EMPRESA, COM VALOR DE PARTICIPAÇÃO NA SOCIEDADE DE \$ 10.100,00.</p> <p>ALTERAÇÃO DA ATIVIDADE ECONÔMICA / OBJETO SOCIAL DA SEDE PARA FABRICAÇÃO DE INSTRUMENTOS NÃO-ELETRÔNICOS E UTENSÍLIOS PARA USO MÉDICO, CIRÚRGICO, ODONTOLÓGICO E DE LABORATÓRIO, MANUTENÇÃO E REPARAÇÃO DE APARELHOS E INSTRUMENTOS DE MEDIDA, TESTE E CONTROLE, MANUTENÇÃO E REPARAÇÃO DE</p>		



APARELHOS ELETROMÉDICOS E ELETROTERAPÊUTICOS E EQUIPAMENTOS DE IRRADIAÇÃO, COMÉRCIO ATACADISTA DE MÁQUINAS, APARELHOS E EQUIPAMENTOS PARA USO ODONTO-MÉDICO-HOSPITALAR; PARTES E PEÇAS, COMÉRCIO VAREJISTA DE ARTIGOS MÉDICOS E ORTOPÉDICOS.

ÚLTIMO DOCUMENTO ARQUIVADO

DATA	NUMERO
18/03/2015	123.119/15-7

INCORPORAÇÃO DE NIRE 35202743755, NIRE 35217426581.

CAPITAL DA SEDE ALTERADO PARA \$ 1.010.600,00 (UM MILHÃO, DEZ MIL, SEISCENTOS REAIS).

REMANESCENTE ARNALDO BUAINAIN, NACIONALIDADE BRASILEIRA, CPF: 011.865.158-72, RESIDENTE À RUA DR. WALTER DE MEDEIROS MAURO, 403, VL. HARMONIA, ARARAQUARA - SP, NA SITUAÇÃO DE SÓCIO GERENTE, ASSINANDO PELA EMPRESA, COM VALOR DE PARTICIPAÇÃO NA SOCIEDADE DE \$ 754.700,00.

REMANESCENTE ELISABETH ABI RACHED BUAINAIN, NACIONALIDADE BRASILEIRA, CPF: 040.257.748-52, RG/RNE: 6871128 - SP, RESIDENTE À RUA DOUTOR WALTER MEDEIROS MAURO, 403, VILA HARMONIA, ARARAQUARA - SP, CEP 14802-470; NA SITUAÇÃO DE SÓCIO E ADMINISTRADOR, ASSINANDO PELA EMPRESA, COM VALOR DE PARTICIPAÇÃO NA SOCIEDADE DE \$ 225.600,00.

REMANESCENTE ALEXANDRE BUAINAIN, NACIONALIDADE BRASILEIRA, CPF: 167.069.578-60, RG/RNE: 208659262 - SP, RESIDENTE À RUA DOUTOR ALDO LUPO, 43, VILA HARMONIA, ARARAQUARA - SP, CEP 14802-520, NA SITUAÇÃO DE SÓCIO E ADMINISTRADOR, ASSINANDO PELA EMPRESA, COM VALOR DE PARTICIPAÇÃO NA SOCIEDADE DE \$ 10.100,00.

ADMITIDO ARNALDO BUAINAIN JUNIOR, NACIONALIDADE BRASILEIRA, CPF: 106.209.798-01, RG/RNE: 17.977.023-8, RESIDENTE À RUA WALTER MEDEIROS MAURO, 403, VL HARMONIA, ARARAQUARA - SP, CEP 14802-470, NA SITUAÇÃO DE SÓCIO E ADMINISTRADOR, ASSINANDO PELA EMPRESA, COM VALOR DE PARTICIPAÇÃO NA SOCIEDADE DE \$ 10.100,00.

ADMITIDO ANDREA BUAINAIN DE FREITAS, NACIONALIDADE BRASILEIRA, CPF: 167.069.208-60, RG/RNE: 20.864.477-5, RESIDENTE À AV FEIJO, 1660, CENTRO, ARARAQUARA - SP, CEP 14801-140, NA SITUAÇÃO DE SÓCIO E ADMINISTRADOR, ASSINANDO PELA EMPRESA, COM VALOR DE PARTICIPAÇÃO NA SOCIEDADE DE \$ 10.100,00.

ALTERAÇÃO DA ATIVIDADE ECONÔMICA / OBJETO SOCIAL DA SEDE PARA FABRICAÇÃO DE INSTRUMENTOS NÃO-ELETRÔNICOS E UTENSÍLIOS PARA USO MÉDICO, CIRÚRGICO, ODONTOLÓGICO E DE LABORATÓRIO, MANUTENÇÃO E REPARAÇÃO DE APARELHOS E INSTRUMENTOS DE MEDIDA, TESTE E CONTROLE, MANUTENÇÃO E REPARAÇÃO DE APARELHOS ELETROMÉDICOS E ELETROTERAPÊUTICOS E EQUIPAMENTOS DE IRRADIAÇÃO, COMÉRCIO ATACADISTA DE MÁQUINAS, APARELHOS E EQUIPAMENTOS PARA USO ODONTO-MÉDICO-HOSPITALAR; PARTES E PEÇAS, COMÉRCIO VAREJISTA DE ARTIGOS MÉDICOS E ORTOPÉDICOS.

FIM DAS INFORMAÇÕES PARA NIRE: 35206387066  
 DATA DA ÚLTIMA ATUALIZAÇÃO DA BASE DE DADOS: 11/03/2016

Assinatura do autor por FLAVIA RE SILVA BRITTO 30880294876  
 - Autenticidade do documento: 68735430 - Autenticidade desconhecida

Digitally signed by FLAVIA RE SILVA  
 BRITTO 30880294876  
 Date: 2016.03.17 07:58:25 -03'00'  
 Reason: Autenticação do Cartão Específico  
 Location: Sao Paulo

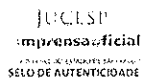

Certidão Específica emitida para ALEXANDRE BUAINAIN:16706957860  
 [ Autenticidade: 68735430 ] - Junta Comercial do Estado de São Paulo - www.jucesponline.sp.gov.br

Handwritten signatures and marks scattered across the bottom of the page, including a large signature on the left, a circled signature in the center, and several other initials and marks on the right.

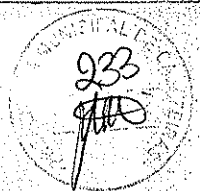

DUCESP  
18 03 15

**INSTRUMENTO PARTICULAR DE ALTERAÇÃO CONTRATUAL DA SOCIEDADE LIMITADA, COM A DENOMINAÇÃO SOCIAL DE: "PHOENIX INDÚSTRIA E COMÉRCIO DE EQUIPAMENTOS CIENTÍFICOS LTDA."**

Que Fazem, **ARNALDO BUAINAIN**, brasileiro, casado em regime de comunhão total de bens, farmacêutico bioquímico, portador da Cédula de Identidade nº RG 3.934.476-9-SSP/SP e do CPF nº 011.865.158-72, residente e domiciliado na Rua Walter Medeiros Mauro, nº 403, Vila Harmonia, Araraquara, (SP), CEP 14.802-470, **ALEXANDRE BUAINAIN**, brasileiro, casado em regime de comunhão parcial de bens, administrador de empresas, portador da Cédula de Identidade nº 20.865.926-2-SSP/SP e do CPF nº 167.069.578-60, residente e domiciliado na Rua Dr. Aldo Lupo, nº 43, Vila Harmonia, Araraquara (SP), CEP 14.802-520, e **ELISABETH ABIRACHED BUAINAIN**, brasileira, casada em regime de comunhão total de bens, empresária, portadora da Cédula de Identidade nº RG 6.871.128-SSP/SP e do CPF nº 040.257.748-52, residente e domiciliada na Rua Walter Medeiros Mauro, nº 403, Vila Harmonia, Araraquara, (SP), CEP 14.802-470, únicos sócios componentes da sociedade limitada que gira sob a denominação social de "**PHOENIX INDÚSTRIA E COMÉRCIO DE EQUIPAMENTOS CIENTÍFICOS LTDA**", estabelecida na Av. Jacob Jorge Abi Rached, 171, 3º Distrito Industrial, Araraquara, Estado de São Paulo, CEP 14.806-610, com Contrato Social arquivado na MM. Junta Comercial do Estado de São Paulo sob nº 35206387066, em 06/05/1975 e última alteração 375.771/07/4 em 12/12/2007, devidamente inscrita no CNPJ sob nº 44.239.382/0001-86, deliberaram de comum acordo, a presente alteração contratual:

**PRIMEIRA:**

Conforme o Protocolo e Justificação de Incorporação (Anexo I), a sociedade aprova a incorporação da **PALLAS – INDÚSTRIA E COMÉRCIO LTDA-EPP**, estabelecida na Av. Jacob Jorge Abi Rached, 100, 3º Distrito Industrial, Araraquara, (SP), CEP 14806-610, inscrita no CNPJ sob nº 53.128.682/0001-89, com seus atos constitutivos registrados na Junta Comercial do Estado de São Paulo, NIRE nº 35202743755, em 21/12/1983 e última alteração sob nº 395.335/9-7, em 01/12/2009, neste ato representada por seus administradores, **ARNALDO BUAINAIN JUNIOR**, brasileiro, divorciado, farmacêutico, portador da Cédula de Identidade nº RG 17.977.023-8-SSP/SP e do CPF nº 106.209.798-01, residente e domiciliado na Rua Walter Medeiros Mauro, 403, Vila Harmonia, Araraquara, (SP), CEP 14.802-470 e **ALEXANDRE BUAINAIN**, brasileiro, casado em regime de comunhão parcial de bens, administrador de empresas, portador da Cédula de Identidade nº 20.865.926-2-SSP/SP e do CPF nº 167.069.578-60, residente e domiciliado na Rua Dr. Aldo Lupo, nº 43, Vila Harmonia, Araraquara (SP), CEP 14.802-520.

**SEGUNDA:**

Em decorrência da incorporação a sociedade incorporada **PALLAS – INDÚSTRIA E COMÉRCIO LTDA-EPP**, fica extinta, passando a sociedade incorporadora **PHOENIX INDÚSTRIA E COMÉRCIO DE EQUIPAMENTOS CIENTÍFICOS LTDA**, a assumir integralmente os bens e direitos representados pelo Ativo bem como os deveres e obrigações representado pelo Passivo, ambos mensurados pelo Balanço Patrimonial levantado em 31/12/2014.

§ Único – A incorporadora, neste ato declara estar recebendo da empresa incorporada, um montante de ativos, passivo e patrimônio líquido no valor de R\$ 06.607,96 (Um milhão, cento e seis mil, seiscentos e sete reais e noventa e seis centavos), conforme balanço encerrado em 31/12/2014.

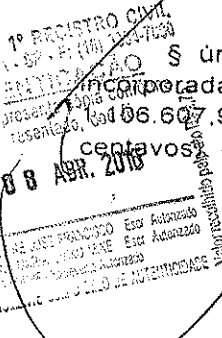

Handwritten signatures and initials at the bottom of the document.



# TERCEIRA:

Conforme o Protocolo e Justificação de Incorporação (Anexo I), a sociedade aprova a incorporação, da LUFERCO-COMÉRCIO E SERVIÇOS LTDA-EPP, estabelecida na Rua Madre de Deus, 903, Mooca, São Paulo, (SP), CEP 03119-001, inscrita no CNPJ sob nº 04.924.468/0001-23, com seus atos constitutivos registrados na Junta Comercial do Estado de São Paulo, NIRE nº 35217426581, em 28/02/2002 e última alteração sob nº 11.996/11-0, em 15/02/2011, neste ato representada por seus administradores, **ELISABETH ABI RACHED BUAINAIN**, brasileira, casada em regime de comunhão total de bens, empresária, portadora da Cédula de Identidade nº RG 6.871.128-SSP/SP e do CPF nº 040.257.748-52, residente e domiciliada na Rua Walter Medeiros Mauro, nº 403, Vila Harmonia, Araraquara, (SP), CEP 14.802-470 e **ALEXANDRE BUAINAIN**, brasileiro, casado em regime de comunhão parcial de bens, administrador de empresas, portador da Cédula de Identidade nº 20.865.926-2-SSP/SP e do CPF nº 167.069.578-60, residente e domiciliado na Rua Dr. Aldo Lupo, nº 43, Vila Harmonia, Araraquara (SP), CEP 14.802-520.

# QUARTA:

Em decorrência da incorporação a sociedade incorporada LUFERCO-COMÉRCIO E SERVIÇOS LTDA-EPP, fica extinta, passando a sociedade incorporadora PHOENIX INDÚSTRIA E COMÉRCIO DE EQUIPAMENTOS CIENTÍFICOS LTDA., a assumir integralmente os bens e direitos representados pelo Ativo bem como os deveres e obrigações representado pelo Passivo, ambos mensurados pelo Balanço Patrimonial levantado em 31/12/2014.

§ Único - A incorporadora, neste ato declara estar recebendo da empresa incorporada, um montante de ativos, passivo e patrimônio líquido no valor de R\$ 29.802,98 (Vinte e nove mil, oitocentos e dois reais e noventa e oito centavos), conforme balanço encerrado em 31/12/2014.

# QUINTA:

Em função das incorporações acima descritas, é admitido na sociedade o novo sócio **ARNALDO BUAINAIN JUNIOR**, brasileiro, divorciado, farmacêutico, portador da Cédula de Identidade nº RG 17.977.023-8-SSP/SP e do CPF nº 106.209.798-01, residente e domiciliado na Rua Walter Medeiros Mauro, nº 403, Vila Harmonia, Araraquara, (SP), CEP 14.802-470

# SEXTA:

Em função das incorporações retro, o capital social no valor de R\$ 300.000,00 (Trezentos mil reais) divididos em 300.000 (Trezentas mil) quotas no valor de R\$ 1,00 (Um real) cada uma, totalmente integralizados em moeda corrente do país, é neste ato aumentado para R\$ 1.010.600,00 (um milhão, dez mil e seiscentos reais) dividido em 1.010.600 (um milhão, dez mil e seiscentas) quotas no valor unitário e nominal de R\$ 1,00 (um real) cada uma, cujo aumento é neste ato integralizado com a utilização do capital das incorporadas PALLAS-INDÚSTRIA E COMÉRCIO LTDA-EPP no valor de R\$ 510.000,00 (quinhentos e dez mil reais) e LUFERCO-INDÚSTRIA E COMÉRCIO LTDA-EPP, no valor de R\$ 200.600,00 (duzentos mil e seiscentos reais), ficando assim distribuídos e os sócios:

a) Arnaldo Buainain .....	270.000 Quotas = R\$	270.000,00
b) Elisabeth Abi Rached Buainain .....	225.600 Quotas = R\$	225.600,00
Alexandre Buainain .....	10.100 Quotas = R\$	10.100,00
Arnaldo Buainain Junior .....	504.900 Quotas = R\$	504.900,00
<b>Total .....</b>	<b>1.010.600 Quotas = R\$</b>	<b>1.010.600,00</b>

§ Único - A responsabilidade dos sócios é restrita ao valor de suas quotas, haja vista a total integralização do capital social, conforme o artigo nº 1.052 da Lei



REGISTRO DE INCORPORAÇÃO  
 10.40672002  
 08 ABR 2015  
 VALDO SOBRINHO COMO SELDO DE AUTENTICIDADE

Handwritten signatures and initials at the bottom of the page.

000000

235  
[Handwritten signature]

**SETIMA:**

É também admitida na sociedade a nova sócia **ANDRÉA BUAINAIN DE FREITAS**, brasileira, casada em regime de comunhão parcial de bens, empresária, portadora da Cédula de Identidade nº RG 20.864.477-5-SSP/SP e do CPF nº 167.069.208-60, residente e domiciliada na Av. Feijó, 1660, Centro, Araraquara, (SP), CEP nº 14801-140.

**OITAVA:**

Em função das incorporações acima descritas, bem como da admissão da nova sócia descrita na cláusula anterior o sócio **ARNALDO BUAINAIN JUNIOR**, acima qualificado, detentor de 504.900 (quinhentas e quatro mil e novecentas) quotas, no valor de R\$ 1,00 (um real) cada uma, totalizando R\$ 504.900,00 (quinhentos e quatro mil e novecentos reais), cede e transfere a título de venda ao sócio **ARNALDO BUAINAIN**, também já qualificado 484.700 (quatrocentas e oitenta e quatro mil e setecentas) quotas no valor de R\$ 1,00 (um real) cada uma, totalizando R\$ 484.700,00 (quatrocentos e oitenta e quatro mil e setecentos reais) e à sócia ora admitida **ANDREA BUAINAIN DE FREITAS**, à título de doação 10.100 (dez mil e cem) quotas no valor de R\$ 1,00 (um real) cada uma, totalizando R\$ 10.100,00 (dez mil e cem reais), isenta do ITCMD nos termos das Leis nº 10.705/2000 e 10.992/2001 e no Decreto nº 46.655/2002, dando-lhes plena, geral, rasa e irrevogável quitação, para nada mais reclamar nem dos sócios e nem da sociedade.

**NONA:**

Tendo em vista o disposto nas cláusulas acima, o Capital Social no valor de R\$ 1.010.600,00 (um milhão, dez mil e seiscentos reais) dividido em 1.010.600 (um milhão, dez mil e seiscentas) quotas no valor unitário e nominal de R\$ 1,00 (um real), totalmente integralizado em moeda corrente no País, fica assim distribuído:

a) Arnaldo Buainain .....	754.700 Quotas = R\$	754.700,00
b) Elisabeth Abi Rached Buainain .....	225.600 Quotas = R\$	225.600,00
c) Alexandre Buainain .....	10.100 Quotas = R\$	10.100,00
d) Arnaldo Buainain Júnior .....	10.100 Quotas = R\$	10.100,00
e) Andrea Buainain de Freitas .....	10.100 Quotas = R\$	10.100,00
<b>Total .....</b>	<b>1.010.600 Quotas = R\$</b>	<b>1.010.600,00</b>

§ Único - A responsabilidade dos sócios é restrita ao valor de suas quotas, haja vista a total integralização do capital social, conforme o artigo nº 1.052 da Lei 10.406/2002.

**DÉCIMA:**

Altera-se o objetivo da sociedade para:

- Comércio Atacadista, Indústria de Equipamentos Científicos e Assistência Técnica;
- Comércio de Equipamentos Médico Hospitalares e Serviços de Manutenção dos Artigos comercializados pela Sociedade;
- Fabricar, Expedir, Distribuir, Embalar, Reembalar, Importar, Exportar Equipamentos Médico-Cirúrgico, Odontológico, Farmacêutico.

**DÉCIMA PRIMEIRA:**

A sociedade será gerida e administrada por **TODOS** os sócios, em conjunto ou isoladamente, que representarão a firma ativa e passiva, judicial e extrajudicialmente assinando todos os papéis e documentos relativos à sociedade, podendo praticar todos os atos compreendidos no objeto social, sempre no interesse da sociedade, ficando vedado, entretanto, o uso da denominação social ou firma em negócios alheios ou estranhos aos fins sociais, especialmente em fianças, avais, endossos ou outros de favor.

0056AB0270915  
 AUTENTICAÇÃO  
 116483  
 08 ABR 2015  
 Alexandre Jose Francisco Esc. Autorizado  
 Silvana Maria Chiko Mine Esc. Autorizado  
 Lauro Sodre - Esc. Autorizado  
 VALIDO SOMENTE COM O SELLO DE AUTENTICIDADE

[Handwritten signatures and initials]



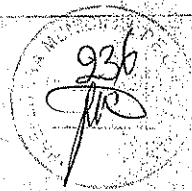

000000

**DÉCIMA SEGUNDA:**

Os sócios em comum acordo e entendimento resolvem fazer constar todas as cláusulas e condições do contrato social, numa só peça consolidando-o, a fim de facilitar o seu exame ou consulta, quando necessário, passando a sociedade de ora em diante a ser regulada tão somente pelas cláusulas e condições seguintes:

**CONSOLIDAÇÃO DO CONTRATO SOCIAL**

**PRIMEIRA:**

A sociedade girará sob a Denominação Social de "PHOENIX INDÚSTRIA E COMÉRCIO DE EQUIPAMENTOS CIENTÍFICOS LTDA", e terá sua sede na Av. Jacob Jorge Abi Rached, 171, 3º Distrito Industrial, Araraquara, Estado de São Paulo, CEP 14.806-610.

§ único: Observada as disposições da legislação aplicável, a sociedade podera abrir filiais, sucursais, agências e escritórios em qualquer parte do território nacional, a critério dos sócios.

**SEGUNDA:**

A sociedade terá por objetivo a exploração do ramo de:

- Comércio Atacadista, Indústria de Equipamentos Científicos e Assistência Técnica;
- Comércio de Equipamentos Médico Hospitalares e Serviços de Manutenção dos Artigos comercializados pela Sociedade;
- Fabricar, Expedir, Distribuir, Embalar, Reembalar, Importar, Exportar Equipamentos Médico-Cirúrgico, Odontológico, Farmacêutico.

**TERCEIRA:**

O prazo de duração da sociedade será por tempo indeterminado, com início em 17/04/1975.

**QUARTA:**

O Capital Social é de R\$ 1.010.600,00 (um milhão, dez mil e seiscentos reais), dividido em 1.010.600 (um milhão, dez mil e seiscentas) quotas no valor de R\$ 1,00 (um real) cada uma, totalmente integralizado em moeda corrente no País, subscritas pelos sócios, na seguinte proporção:

a) Arnaldo Buainain .....	754.700 Quotas = R\$	754.700,00
b) Elisabeth Abi Rached Buainain .....	225.600 Quotas = R\$	225.600,00
c) Alexandre Buainain .....	10.100 Quotas = R\$	10.100,00
d) Arnaldo Buainain Júnior.....	10.100 Quotas = R\$	10.100,00
e) Andrea Buainain de Freitas.....	10.100 Quotas = R\$	10.100,00
<b>Total .....</b>	<b>1.010.600 Quotas = R\$</b>	<b>1.010.600,00</b>

§ Único - A responsabilidade dos sócios é restrita ao valor de suas quotas, haja vista a total integralização do capital social, conforme o artigo nº 1.052 da Lei 10.406/2002.

**QUINTA:**

A sociedade será gerida e administrada por TODOS os sócios, em conjunto ou isoladamente, que representarão a firma ativa e passiva, judicial e extrajudicialmente assinando todos os papéis e documentos relativos à sociedade, podendo praticar todos os atos compreendidos no objeto social, sempre no interesse da sociedade, ficando vedado, entretanto, o uso da denominação social ou firma em negócios alheios ou estranhos aos fins sociais, especialmente em fianças, avais, endossos ou abonos de favor.



08 ABR. 2016

ALEXANDRE JOSE FRANCISCO Escor. Autorizado  
 SILVANA MARIA EMACIO MANE Escor. Autorizado  
 LAURO SOARES Escor. Autorizado

VALIDO SOMENTE COM O SELO DE AUTENTICIDADE

Handwritten signatures and initials are present throughout the lower half of the document, including a large signature on the left and several initials on the right.

00659

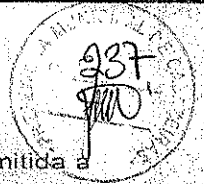

§ Único - Nos termos do artigo nº 1.061 da Lei nº 10.406/2002, fica permitida a alteração deste para a nomeação de administradores, não integrantes do quadro societário, desde que aprovado por sócios, cujas quotas representem 2/3 (dois terços) do Capital Social.

**SEXTA:**

Fica facultado à sociedade, através de seus sócios administradores, nomear procuradores para um período determinado, nunca excedente a um ano, devendo o instrumento de procuração especificar os atos a serem praticados pelos procuradores.

**SÉTIMA:**

Pelo exercício da administração, os administradores terão direito a uma retirada mensal a título de pró-labore, cujo valor será livremente convencionado entre os sócios, de comum acordo.

**OITAVA:**

Os sócios reunir-se-ão sempre que for necessário, mediante convocação daqueles cujas quotas formem pelo menos 3/4 (três quartos) do capital social, e suas resoluções ou decisões constarão no livro de "Atas de Reuniões dos Administradores".

**NONA:**

Fica estabelecido que a sociedade não terá Conselho Fiscal.

**DÉCIMA:**

Os sócios que representam 3/4 (três quartos) do capital social poderão promover a alteração do contrato social, independentemente do consentimento expresso ou tácito, por parte do outro sócio, especialmente no que tange a exclusão de sócio que passe a colocar em risco a continuidade da empresa, em virtude de atos de inegável gravidade.

§ único: A exclusão de sócio, a forma de remuneração, a forma de divisão de resultados, a redução ou eliminação de poderes, a nomeação de administradores, somente poderão ser determinadas em reunião especialmente convocada para esse fim, ciente a acusada em tempo hábil para permitir seu comparecimento e o exercício do direito de defesa.

**DÉCIMA PRIMEIRA:**

O sócio retirante, após quitar todas as suas obrigações com a pessoa jurídica da qual foi integrante, sendo estas decorrentes de seu período de participação na sociedade, fica livre e desembaraçado de quaisquer responsabilidades posteriores à data de averbação de sua saída.

**DÉCIMA SEGUNDA:**

O exercício social terminará em 31 de dezembro de cada ano, quando serão levantados o balanço patrimonial e as demais demonstrações financeiras, bem como será efetuada a apuração dos resultados com observância das disposições legais aplicáveis.

§ único: Os lucros ou prejuízos apurados serão distribuídos ou suportados pelos sócios na proporção de sua participação no capital social.

**DÉCIMA TERCEIRA:**

O falecimento de qualquer um dos sócios não implicará na dissolução da sociedade, presente o qual o representante prosseguirá com os sócios remanescentes, devendo ser pago aos herdeiros do falecido o valor correspondente às suas quotas de capital e à sua participação nos lucros líquidos apurados até a data do falecimento, mediante levantamento de balanço geral, específico para este fim.



REGISTRO  
AUTENTICAÇÃO  
0056AB0270917  
08.ABR.2015  
ALEXANDRE JOSE FRANCISCO  
MARIANA MARIA ENRIQUE  
LUCIANO SOARES

Handwritten signatures and initials scattered throughout the lower half of the page.

238  
[Handwritten signature]

# OUTORGAS

§ 1º - O valor devido aos herdeiros do sócio falecido será pago da seguinte forma: 20% (vinte por centos) à vista e o restante em 15 (quinze) parcelas iguais e sucessivas, acrescidas de juros de 12% (doze por cento) ao ano, vencendo-se a primeira 30 (sessenta) dias do óbito, sempre de acordo com o Balanço Geral do Ativo e Passivo e sua homologação pelos poderes competentes, ou seja, o Poder Judiciário, na avaliação a ser feita nos autos de inventário do referido.

§ 2º - Havendo concordância dos sócios remanescentes, os herdeiros poderão optar por sua participação na sociedade, senão receberão a parte que lhes couber do capital e lucros, na forma do parágrafo primeiro.

## DÉCIMA QUARTA:

As quotas de capital da sociedade são indivisíveis, impenhoráveis e inalienáveis, portanto, ficando expressamente proibida a venda, cessão, penhora, alienação, transferência ou doação a terceiros estranhos ao quadro social sem o prévio consentimento dos outros sócios, aos quais fica assegurada a preferência na aquisição, em igualdade de condições, devendo o sócio retirante oferecer aos outros sócios, sempre por escrito, em correspondência dirigida a eles da qual constem as condições da alienação, para que este se manifeste sobre o exercício da preferência no prazo de 30 (trinta) dias.

§ único. Findo o prazo de 30 (trinta) dias para o exercício da preferência sem que o sócio tenha se manifestado ou se houver sobras, as quotas poderão ser cedidas ou alienadas a terceiros.

## DÉCIMA QUINTA:

O sócio que desejar retirar-se da sociedade deverá notificar os outros, por escrito, com antecedência mínima de 90 (noventa) dias e seus haveres lhes serão pagos, após o levantamento de balanço geral da sociedade, específico para este fim, 20% (vinte por cento) à vista e o restante em 15 (quinze) prestações mensais, iguais e sucessivas, vencendo a primeira no prazo de 30 (sessenta) dias contados da data da retirada do sócio acrescidas de juros de 12% (doze por cento) ao ano.

## DÉCIMA SEXTA:

A regência supletiva da sociedade limitada dar-se-á pelas normas regimentais da Sociedade Anônima, Lei nº 6.404/1976.

## DÉCIMA SÉTIMA:

Segundo remissão determinada pelo artigo 1.054 da Lei nº 10.406/2002 ao artigo nº 997 da mesma legislação, fica expresso que os sócios **NÃO RESPONDEM** subsidiariamente pelas obrigações sociais.

## DÉCIMA OITAVA:

A sociedade poderá ser dissolvida a qualquer tempo, se assim decidirem os sócios.

## DÉCIMA NONA:

Fica eleito o foro da comarca de Araraquara para qualquer ação fundada neste contrato, renunciando-se a qualquer outro por mais especial que seja.

Os administradores declaram, sob as penas da Lei, que não estão impedidos de exercerem a administração da sociedade, por Lei especial, ou em virtude de condenação criminal, ou por se encontrar sob os efeitos dela, a pena que vede, ainda que temporariamente o acesso a cargos públicos, ou por crime de prevaricação, peita ou suborno, concussão, peculato, ou contra o sistema financeiro nacional, contra normas de defesa de concorrência, contra as relações de consumo, fé pública ou a propriedade. (Art. nº 1.011, § 1º do N.C.C.).



08 ABR. 2016

ALEXANDRE JURE FRANCISCO Escr. Autorizado  
SILVANA MARIA CASADO ISHIE Escr. Autorizado  
LAURO SOARES - Escrivão Autorizado  
VALDO SOARES - Cód. 3 SELO DE AUTENTICIDADE

[Handwritten signatures and initials]



239  
1110

DUPLICATA

E, por estarem assim justos e contratados, aceitam, ratificam e outorgam o presente instrumento particular em 04 (quatro) vias de igual teor e forma, pelo que as partes firmam-no na presença de 02 (duas) testemunhas.

Araraquara, 30 de janeiro de 2015.

*[Signature]*  
Arnaldo Buainain

*[Signature]*  
Alexandre Buainain

*[Signature]*  
Elisabeth Abi Rached Buainain

*[Signature]*  
Arnaldo Buainain Junior

*[Signature]*  
Andrea Buainain de Freitas

TESTEMUNHAS:

*[Signature]*  
José Antonio Ioca  
CPF. 066.113.416-03  
RG. 17.358.872-SSP/SP

*[Signature]*  
Marcio André Sbaglia  
CPF. 181.000.718-61  
RG. 23.339.011-X-SSP/SP

0056AB0270919  
AUTENTICACAO  
116483  
SECRETARIA DE REGISTROS CIVIL  
E CARTORIO DO ESTADO DE SAO PAULO  
CERTIFICACAO  
Autenticado e presente copia conforme  
o original apresentado, dou fe  
08 ABR. 2015  
SECRETARIO JOSE FRANCISCO Escr. Autenticado  
SECRETARIA MARIA EMILIA LANGE Escr. Autenticado  
SECRETARIO CARLOS ROBERTO ESCRITURAO Autenticado  
VALIDO SOMENTE COM O SELLO DE AUTENTICIDADE

SECRETARIA DE DESENVOLVIMENTO  
ECONOMICO, CIENCIA,  
TECNOLOGIA E INOVACAO  
- IUCESP  
CERTIFICO O REGISTRO PLAVIA REGINA BRITTO  
SOB O NUMERO SECRETARIA GERAL EM EXERCICIO  
123.119/15-7  
18 MAR. 2015  
COMERCIAL DO ESTADO DE SAO PAULO

*[Signature]*



20.864.477-5 2 via 26/02/2015

ANDRÉA BUAINAIN DE FREITAS

ARNALDO BUAINAIN  
ELISABETH ARI RACHED BUAINAIN

ARARAQUARA - SP

29/04/1969

ARARAQUARA-SP ARARAQUARA CCLIV 8020/FI-S0973/NE05755

167069208/60

LEI Nº 7.118 DE 28/06/93

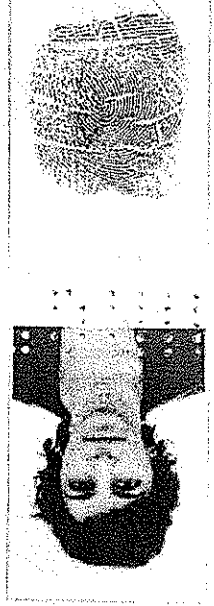

Andréa Buainain de Freitas

6531764  
55111  
CANTERA DE IDENTIDADE

Autentico a presente cópia conforme o original apresentado, ou fe

Araraquara 24 FEV 2015

DELEGADO JOSE FRANCISCO ESTANISLAU SILVA LEAL EMILIO BENE ESTANISLAU SILVA ESTANISLAU SILVA  
VALIDO SOMENTE COM O SELO DE AUTENTICIDADE

MINISTERIO DA FAZENDA  
Recetta Federal  
CURSULO DE PESSOAS FISICAS  
COMPROVANTE DE INSCRICAO

Número  
167.069.208-60

Nome  
ANDREA BUAINAIN DE FREITAS

Nascimento  
29/04/1969

VALIDO SOMENTE COM COMPROVANTE DE IDENTIFICACAO

CODIGO DE CONTROLE  
AOF8.4EB3.588D.HB63

A autenticidade deste comprovante deverá ser confirmada na internet, no endereço

www.recetta.fazenda.gov.br

Comprovante emitido pela

Secretaria da Receita Federal do Brasil

em 16:04:20 do dia 23/02/2015 (hora e data de Brasília) de acordo com o código verificador: 00



11.6483  
0056AB0260303  
AUTENTICACAO  
A SP - FIC 3384/004  
AUTENTICACAO  
Altere-se a presente cópia conforme o original apresentado, dou fe  
Araraquara 24 FEV 2015  
SILVANA FERREIRA ESTANISLAU SILVA ESTANISLAU SILVA ESTANISLAU SILVA  
LUIZ CARLOS ESTANISLAU SILVA  
VALIDO SOMENTE COM O SELO DE AUTENTICIDADE  
Valor recolhido pelo ato R\$ 2,75



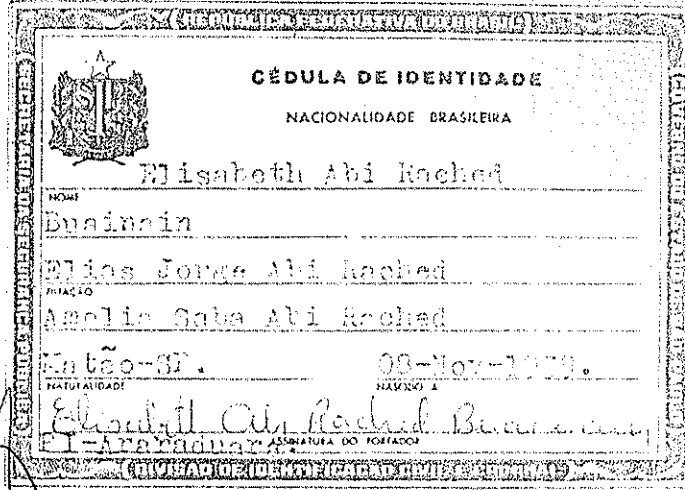
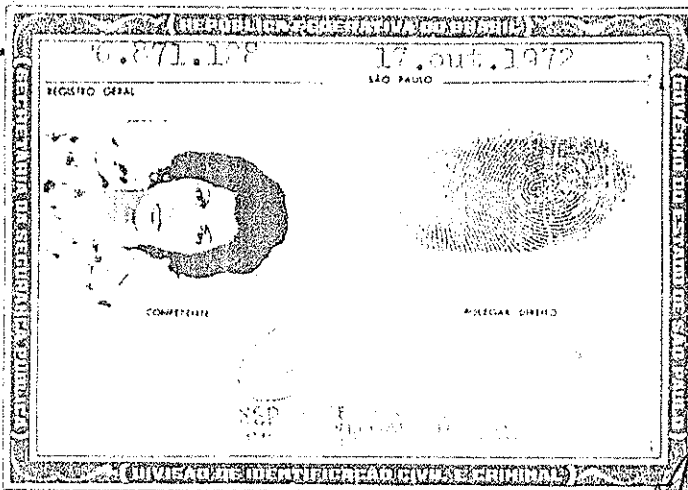

SECRETARIA MUNICIPAL DE REGISTRO CIVIL  
OFICINA DO 1º REGISTRO CIVIL  
ARACAJARA - SP - F: (16) 3334-7000  
**AUTENTICAÇÃO**  
Autentico a presente cópia conforme o original apresentado, dou fé  
Aracaju 28 MAIO 2015  
Válida recolhida pelo ato RR 275

HELEONORA MARTINS Escritorinha Autorizada  
SILVANA MARIA FARIAS MEDEIROS Escritorinha Autorizada  
LAURO SOARES Escritorinha Autorizada  
VÁLIDA SOMENTE COM O SELLO DE AUTENTICAÇÃO



MINISTÉRIO DA FAZENDA  
SECRETARIA DA RECEITA FEDERAL  
COORDENAÇÃO DO SISTEMA DE INFORMAÇÕES ECONÔMICO-FISCAIS

CARTÃO DE IDENTIFICAÇÃO DO CONTRIBUINTE  
DOCUMENTO COMPROVATÓRIO DE INSCRIÇÃO NO CADASTRO DE PESSOAS FÍSICAS  
VÁLIDO EM TODO TERRITÓRIO NACIONAL

ASSINATURA DO CONTRIBUINTE  
*Elisabeth A. B. Buaïnain*

NASCIMENTO: 08.11.39  
INSCRIÇÃO NO CPF: 040.257.748  
CONTRIBUINTE: ELISABETH ABI RACHED BUAÏNAIN

SECRETARIA MUNICIPAL DE REGISTRO CIVIL  
OFICINA DO 1º REGISTRO CIVIL  
ARACAJARA - SP - F: (16) 3334-7000  
**AUTENTICAÇÃO**  
Autentico a presente cópia conforme o original apresentado, dou fé  
Aracaju 28 MAIO 2015  
Válida recolhida pelo ato RR 275

HELEONORA MARTINS Escritorinha Autorizada  
SILVANA MARIA FARIAS MEDEIROS Escritorinha Autorizada  
LAURO SOARES Escritorinha Autorizada  
VÁLIDA SOMENTE COM O SELLO DE AUTENTICAÇÃO

*[Handwritten signature]*

*[Handwritten signatures and marks]*

248  
PROFESSOR DE MATEMÁTICA  
C. ZEILAS

REPUBLICA FEDERATIVA DO BRASIL

8710-6

PROIBIDO PLASTIFICAR

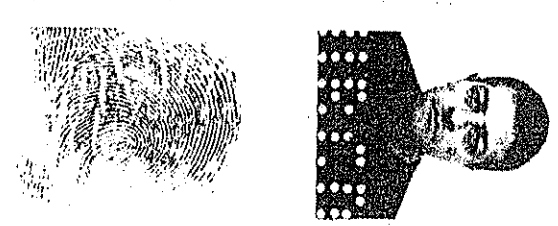

B627.047316

CARTEIRA DE IDENTIDADE

VALIDA EM TODO O TERRITÓRIO NACIONAL

20.865.926-2 07/MAR/2012

ALEXANDRE BUAINAIN

ARNALDO BUAINAIN

E ELISABETH ABI RACHED BUAINAIN

ARARAQUARA -SP 24/NOV/1970

ARARAQUARA-SP  
ARARAQUARA  
CN:LV.A184/FLS.104 /N.083112  
167069578/60

205 Delegado Divisório  
Roberto V. da Silva do Carmo  
ARARAQUARA - SP - F: (16) 3334-7000

LEI Nº 7.119 DE 29/08/83

REGISTRO CIVIL  
ARARAQUARA - SP - F: (16) 3334-7000

**AUTENTICAÇÃO**

Autentico a presente cópia conforme o original apresentado, dou fe

Araraquara **14 ABR. 2016**

ALEXANDRE JOSE FRANCISCO Escr. Autorizado  
 SILVANA MARIA EMILIO NINE Escr. Autorizado  
 LAURO SOGRE - Escrevente Autorizado

VÁLIDO SOMENTE COM O SELO DE AUTENTICAÇÃO

Valor reconhecido pelo art. 75

*[Handwritten signatures and scribbles]*



VALIDA EM TODO O TERRITÓRIO NACIONAL

REGISTRO GERAL 3.934.476-9 DATA DE EXPEDIÇÃO 01/NOV/2011

NOME ARNALDO BUAINAIN

FILIAÇÃO JOÃO BUAINAIN

E NABIHA BUAINAIN

BOA ESPERANÇA DO SUL - 18/08/1958

ARARAQUARA-SP

DOC ORIGINAL

CC: LV. 5082/FLS. 074 / N. 014321

OFF 011865158/72

Assinatura: Roberto Avino 205 Delegado Distritário de Polícia IIRGD, SSP/SP ASSEMBLEIA DO DIRETOR LEI Nº 2.116 DE 2008

PROIBIDO PLASTIFICAR

8710-6

REPÚBLICA FEDERATIVA DO BRASIL

ESTADO DE SÃO PAULO

SECRETARIA DA SEGURANÇA PÚBLICA

DEPARTAMENTO DE IDENTIDADE

ASSINATURA DO TITULAR

CARTeira DE IDENTIDADE

800-053400

REGISTRO GERAL 3.934.476-9

DATA DE EXPEDIÇÃO 01/NOV/2011

NOME ARNALDO BUAINAIN

FILIAÇÃO JOÃO BUAINAIN

E NABIHA BUAINAIN

BOA ESPERANÇA DO SUL - 18/08/1958

ARARAQUARA-SP

DOC ORIGINAL

CC: LV. 5082/FLS. 074 / N. 014321

OFF 011865158/72

Assinatura: Roberto Avino 205 Delegado Distritário de Polícia IIRGD, SSP/SP ASSEMBLEIA DO DIRETOR LEI Nº 2.116 DE 2008

OPICIAI DE REGISTRO CIVIL

ARARAQUARA - SP - (16) 3334-7000

SELO DE AUTENTICAÇÃO

Esta cópia conforme apresentado, dou fé

24 MAIO 2015

LEONORA MARTINS Escrevente Autorizada

SILVANA MARIA EMIKO NEME Escr. Autorizada

AURO SODRE Escrevente Autorizada

VALIDO SOMENTE COM O SELO DE AUTENTICAÇÃO

Valor recolhido pelo ato R\$ 2,75

*[Handwritten signature]*

*[Handwritten signature]*

*[Handwritten signature]*

*[Handwritten signature]*

*[Handwritten signature]*

*[Handwritten signature]*

*[Handwritten signature]*

*[Handwritten signature]*

*[Handwritten signature]*

*[Handwritten signature]*



**TERCEIRA ALTERAÇÃO CONTRATUAL**  
**SOCIEDADE LIMITADA DENOMINADA "ORTOSHOP COMERCIO LTDA"**

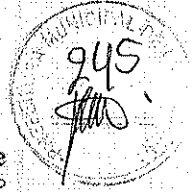

**EDUARDO CUNHA CARNEIRO BRAGA**, brasileiro, casado sob o regime de comunhão parcial de bens, empresário, cirurgião dentista, inscrito no CPF sob o nº 466.983.104-68, e carteira de identidade nº 1.011.715 SSP/PB, residente e domiciliado à Av. João Câncio da Silva, 45, Manaíra, João Pessoa - PB; e

**SILVIO ROMERO DE OLIVEIRA**, brasileiro, casado sob o regime de comunhão parcial de bens, empresário, cirurgião dentista, inscrito no CPF sob nº 501.564.894-49, carteira de identidade nº 2.801.203 SSP/PE, residente e domiciliado à Rosa Xavier de Sá, 91, Bessa, João Pessoa - PB.

Únicos sócios da sociedade limitada - **ORTOSHOP COMERCIO LTDA**, devidamente registrada na JUNTA COMERCIAL DA PARAIBA sob o nº 25200359186 de 02/08/2000 e aditivos nº 25600048466 de 27/11/2000, nº 25600062873 de 05/11/2002, inscrita no CNPJ sob o nº 03.965.517/0001-03, resolvem, assim, consolidar o contrato social de acordo com a Lei 10.406/2002, novo código civil brasileiro, mediante as seguintes cláusulas:

**CLÁUSULA PRIMEIRA:** A sociedade gira sob a denominação social de "ORTOSHOP COMERCIO LTDA", tendo como sede e domicílio à Av. Júlia Freire, 1371, esquina com a Av. Experiência Rosas, loja 104, Edifício Atlantis, Bairro dos Expedicionários, cep. 58.000-000, João Pessoa - PB.

**CLÁUSULA SEGUNDA:** O capital social é de R\$ 5.000,00 (cinco mil reais) divididos em 5.000 (cinco mil) quotas no valor nominal de R\$ 1,00 (hum real) cada quota, integralizadas neste ato, em moeda corrente do país e distribuídos na seguinte proporção:

EDUARDO CUNHA CARNEIRO BRAGA.....	R\$ 2.500,00	50%
SILVIO ROMERO DE OLIVEIRA.....	R\$ 2.500,00	50%
TOTAL	R\$ 5.000,00	100%

**CLÁUSULA TERCEIRA:** A sociedade tem como objeto social, o comércio, a representação e a importação de materiais e equipamentos médicos-odontológicos.

**CLÁUSULA QUARTA:** A sociedade iniciou suas atividades em 02/08/2000 e seu prazo de duração e por tempo indeterminado.

**CLÁUSULA QUINTA:** As quotas são indivisíveis e não poderão ser cedidas ou transferidas a terceiros sem o consentimento do outro sócio, a quem fica assegurado, em igualdade de condições e preço, o direito de preferência para sua aquisição, se postas à venda, formalizando, se realizada a cessão delas, a alteração contratual pertinente;

Handwritten signatures and initials at the bottom of the document.



TERCEIRA ALTERAÇÃO CONTRATUAL  
SOCIEDADE LIMITADA DENOMINADA "ORTOSHOP COMÉRCIO LTDA"



**CLÁUSULA SEXTA:** A responsabilidade de cada sócio é restrita ao valor de suas quotas, mas todos respondem solidariamente pela integralização do capital social;

**CLÁUSULA SÉTIMA:** A administração da sociedade caberá aos sócios EDUARDO CUNHA CARNEIRO BRAGA e SILVIO ROMERO DE OLIVEIRA, com os poderes e atribuições de administradores, vedado, no entanto, o uso do nome empresarial em negócios estranhos ao interesse social ou assumir obrigações seja em favor de qualquer dos quotistas ou terceiros, facultada retirada mensal, cujo valor não ultrapasse o limite fixado pela legislação do imposto de renda;

**CLÁUSULA OITAVA:** Ao término de cada exercício social em 31 de Dezembro, o administrador prestará contas justificadas de sua administração, procedendo à elaboração do inventário, do balanço patrimonial e do balanço de resultado econômico, cabendo aos sócios, na proporção de suas quotas, os lucros ou perdas apurados;

**CLÁUSULA NONA:** Nos quatro meses seguintes ao término do exercício social, os sócios deliberarão sobre as contas e designará (ao) administrador (es), quando for o caso.

**CLÁUSULA DÉCIMA:** A sociedade poderá a qualquer tempo, abrir ou fechar filial ou outra dependência, mediante alteração contratual assinada por todos os sócios;

**CLÁUSULA DÉCIMA-PRIMEIRA:** Os sócios poderão, de comum acordo, fixar uma retirada mensal, a título de "pró-labore", observadas as disposições regulamentares pertinentes.

**CLÁUSULA DÉCIMA-SEGUNDA:** Falecendo ou interditado qualquer sócio, a sociedade continuará suas atividades com os herdeiros, sucessores e o incapaz. Não sendo possível ou inexistindo interesse destes ou do (s) sócio (s), o valor de seus haveres será apurado e liquidado com base na situação patrimonial da sociedade, à data da resolução, verificada em balanço especialmente levantado;

Parágrafo Único: O mesmo procedimento será adotado em outros casos em que a sociedade se resolva em relação a seu sócio.

**CLÁUSULA DÉCIMA-TERCEIRA:** Os administradores declaram, sob as penas da lei, de que não está impedida de exercer a administração da sociedade, por lei especial, ou em virtude de condenação criminal, ou por se encontrar sob os efeitos dela, a pena que vede, ainda que temporariamente, o acesso a cargos públicos, ou por crime falimentar, de prevaricação, peita ou suborno, concussão, peculato, ou contra a economia popular, contra o sistema financeiro nacional, contra normas de defesa da concorrência, contra as relações de consumo, fé pública, ou a propriedade;





TERCEIRA ALTERAÇÃO CONTRATUAL  
SOCIEDADE LIMITADA DENOMINADA "ORTOSHOP COMÉRCIO LTDA"



CLÁUSULA DÉCIMA-QUARTA: Fica eleito o foro de João Pessoa para o exercício e o cumprimento dos direitos e obrigações resultantes deste contrato.

E por estarem assim, justos e contratados, assinam o presente contrato em 03 (três) vias de igual teor e forma, para um só efeito, na presença de 02 (duas) testemunhas.

João Pessoa, 19 de Dezembro de 2003.

SÓCIOS:

  
EDUARDO CUNHA CARNEIRO BRAGA

  
SILVIO ROMERO DE OLIVEIRA

TESTEMUNHAS:

  
FABRÍCIO DANTAS DA SILVA  
RG 1.747.940 SSP/PB

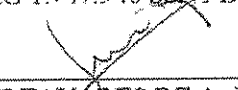
  
JOACI TAVARES DE A. JUNIOR  
RG 1.074.161 SSP/PB

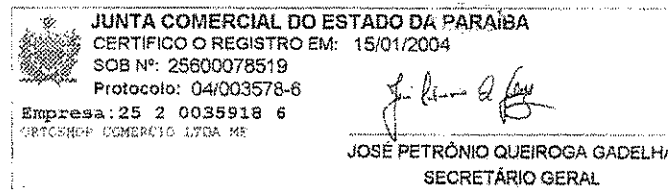









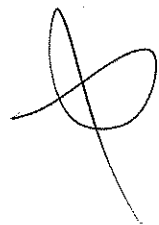





TERCEIRA ALTERAÇÃO CONTRATUAL  
SOCIEDADE LIMITADA DENOMINADA "ORTOSHOP COMÉRCIO LTDA"



CLÁUSULA DÉCIMA-QUARTA: Fica eleito o foro de João Pessoa para o exercício e o cumprimento dos direitos e obrigações resultantes deste contrato.

E por estarem assim, justos e contratados, assinam o presente contrato em 03 (três) vias de igual teor e forma, para um só efeito, na presença de 02 (duas) testemunhas.

João Pessoa, 19 de Dezembro de 2003.

SÓCIOS:

  
EDUARDO CUNHA CARNEIRO BRAGA

  
SILVIO ROMERO DE OLIVEIRA

TESTEMUNHAS:

  
FABRÍCIO DANTAS DA SILVA  
RG 1.747.940 SSP/PB

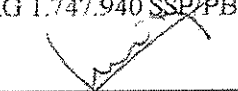
  
JOACI TAVARES DE A. JUNIOR  
RG 1.074.161 SSP/PB

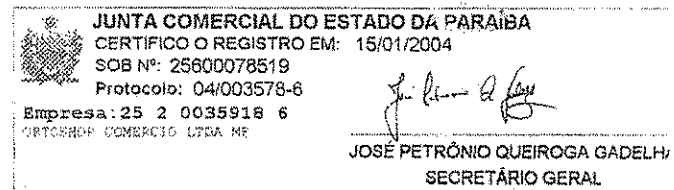









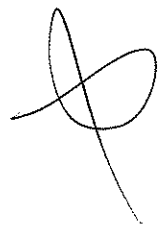





**QUARTA ALTERAÇÃO CONTRATUAL  
DENOMINADA "ORTOSHOP COMÉRCIO LTDA-ME"**

**EDUARDO CUNHA CARNEIRO BRAGA**, brasileiro, casado sob o regime de comunhão parcial de bens, cirurgião dentista, inscrito no CPF sob o nº 466.983.104-58, e carteira de identidade nº 1.011.715 SSP/PB, residente e domiciliado na Av. João Cândio da Silva, nº 45 - Manaíra, CEP 58.038-340, João Pessoa/PB; e

**SILVIO ROMERO DE OLIVEIRA**, brasileiro, casado sob o regime de comunhão parcial de bens, cirurgião dentista, inscrito no CPF sob o nº 01.564.894-49, carteira de identidade nº 2.801.203 SSP/PE, residente e domiciliado na Rua Rosa Xavier de Sá, nº 91 - Bessa, 58.036-150, João Pessoa/PB;

Únicos sócios da sociedade limitada sob a denominação social de **ORTOSHOP COMÉRCIO LTDA-ME**, com sede na Av. Julia Freire, 1371 - Loja 104- Ed. Atlantis - Bairro Expedicionários - João Pessoa/PB, Cep 58040-040, devidamente registrada na JUNTA COMERCIAL DA PARAÍBA sob o nº 25200359186 de 02/08/2000 e aditivos nº 25600048466 de 27/11/2000, nº 25600062873 de 05/11/2002 e nº 25600078511 de 15/01/2004, inscrita no CNPJ sob o nº 03.965.517/0001-03, resolvem, assim, alterar o contrato social mediante as seguintes cláusulas:

**CLÁUSULA PRIMEIRA** - A sociedade que tem como objeto social, o Comércio e a importação de materiais e equipamentos médicos-odontológicos, passará a ser a partir do arquivamento deste, o Comércio varejista de artigos médicos e ortopédicos e, como atividade secundária, a Reparação e manutenção de máquinas e de aparelhos eletrodomésticos, exceto aparelhos telefônicos;

**CLÁUSULA SEGUNDA** - O Capital Social de R\$ 5.000,00 (cinco mil reais), dividido em 5.000 (cinco mil) quotas no valor nominal de R\$ 1,00 (hum real) cada, totalmente integralizado, fica alterado a partir do arquivamento deste, para R\$ 20.000,00 (vinte mil reais), dividido em 20.000 (vinte mil) quotas no valor nominal de R\$ 1,00 (hum real) cada, integralizado neste ato, em moeda corrente do país. fica distribuído da seguinte maneira:

<b>EDUARDO CUNHA CARNEIRO BRAGA</b> .....	R\$ 10.000,00	50%
<b>SILVIO ROMERO DE OLIVEIRA</b> .....	R\$ 10.000,00	50%
<b>TOTAL</b>	R\$ 20.000,00	100%

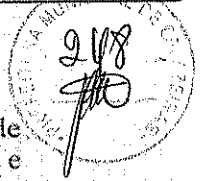

*[Handwritten signature]*

*[Handwritten signature]*

*[Handwritten signature]*

*[Handwritten signature]*

*[Handwritten signature]*

*[Handwritten signature]*

*[Handwritten signature]*

*[Handwritten signature]*

*[Handwritten signature]*

**CARTÓRIO AZEVEDO BASTOS** 1º OFÍCIO DE REGISTRO CIVIL DAS PESSOAS NATURAIS  
 E TABELIONATO DE NOTAS - Código CNJ 08.876-9  
 Av. Presidente Epitácio Pessoa, 1145 - Bairro D. Elias - João Pessoa/PB - CEP: 53024-000 - Fone: (33) 3243414 - Fax: (33) 3243411

**Autenticação Digital**  
 De acordo com os artigos 1º, 6º e 7º inc. V 8º, 41 e 52 da Lei Federal 8.934/94 e Art. 6º inc. XII da Lei Estadual 8.721/2008 autentico a presente imagem digitalizada, reprodução fiel do documento apresentado e conferido neste ato. O referido é verdade. Dou fé

**Cód. Autenticação: 38900207160937440640-5; Data: 02/07/2015 09:37:57**

Selo Digital de Fiscalização Tipo Normal C: ABS9974-GPFO  
 Valor Total do Ato: R\$ 2,99  
 Confira os dados do ato em: <https://selodigital.tjpb.jus.br>

Bel. Valber de Miranda Cavalcante  
 Titular

**QUARTA ALTERAÇÃO CONTRATUAL  
 DENOMINADA "ORTOSHOP COMÉRCIO LTDA"**

249  
 ANO

**CLÁUSULA TERCEIRA** - Permanecem inalteradas as demais cláusulas do contrato primitivo.

E por estarem assim, justos e contratados, assinam a presente alteração contratual em 03 (três) vias.

*[Handwritten signature]*

João Pessoa, 16 de novembro de 2005.

*[Handwritten signature: Eduardo Cunha Carneiro Braca]*  
 EDUARDO CUNHA CARNEIRO BRACA  
 SÓCIO ADMINISTRADOR

*[Handwritten signature: Silvio Romero de Oliveira]*  
 SILVIO ROMERO DE OLIVEIRA  
 SÓCIO ADMINISTRADOR

*[Handwritten signature]*

**JUNTA COMERCIAL DO ESTADO DA PARAIBA**  
 CERTIFICO O REGISTRO EM: 22/12/2005  
 SOB Nº: 25600108229  
 Protocolo: 05/029986-2

Empresa: 25 2 0035918 6  
 ORTOSHOP - COMERCIO LTDA ME

*[Handwritten signature]*  
 JOSÉ PETRÔNIO QUEIROGA GADELHA  
 SECRETÁRIO GERAL

*[Handwritten signature]*

*[Handwritten signature]*

QUINTA ALTERAÇÃO CONTRATUAL DA SOCIEDADE  
"ORTOSHOP COMÉRCIO"



**EDUARDO CUNHA CARNEIRO BRAGA**, brasileiro, casado sob o regime de comunhão parcial de bens, natural de João Pessoa - PB, cirurgião dentista, empresário, CPF 466.983.104-68, identidade 1.011.715 SSP/PB, residente e domiciliado na Av. João Câncio da Silva, nº 45 - Manaira - CEP 58.038-340 - João Pessoa/PB; e

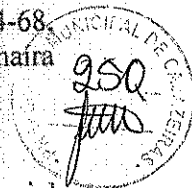

**SILVIO ROMERO DE OLIVEIRA**, brasileiro, casado sob o regime de comunhão parcial de bens, natural de Alagoinha - PE, cirurgião dentista, empresário, CPF 501.564.894-49, identidade 2.801.203 SSP/PE, residente e domiciliada na Rua Clotilde Rocha Cabral, nº 99 - Apto 101 - Condomínio Busch Garden - Bessa - CEP 58.036-045 - João Pessoa/PB;

Únicos sócios da sociedade limitada sob a denominação social "ORTOSHOP COMÉRCIO LTDA ME", com sede na Av. Júlia Freire, nº 1371 - Loja 104 - Ed. Atlantis - Expedicionários - CEP 58.040-040 - João Pessoa/PB, devidamente registrada na JUNTA COMERCIAL DA PARAÍBA sob o nº 25200359186 de 02/08/2000 e aditivos nº 25600048466 de 27/11/2000, nº 25600062873 de 05/11/2002, nº 25600078519 de 15/01/2004 e nº 25600108229 de 22/12/2005, inscrita no CNPJ sob o nº 03.965.517/0001-03, resolvem assim, alterar o contrato social mediante as seguintes cláusulas:

**CLÁUSULA PRIMEIRA** - É admitida na sociedade a sócia **ROBERTA CAIAFFO CAVALCANTE ANDRADE**, brasileira, solteira, natural de Campina Grande - PB, nascida em 07/09/1969, empresária, CPF 685.838.004-30, identidade 1.145.457 SSP/PB, residente e domiciliada na Av. Governador Argemiro de Figueiredo, nº 2940 - Bessa - CEP 58.037-030 - João Pessoa/PB;

**CLÁUSULA SEGUNDA** - Retira-se da sociedade por livre e espontânea vontade, o sócio **EDUARDO CUNHA CARNEIRO BRAGA**, que cede e transfere, neste ato, a totalidade de sua participação, no valor de R\$ 10.000,00 (dez mil reais), correspondente a 10.000 (dez mil) quotas no valor nominal de R\$ 1,00 (hum real) cada, para a sócia recém admitida **ROBERTA CAIAFFO CAVALCANTE ANDRADE**, acima qualificada. O sócio que ora se retira, declara ter recebido todos os seus direitos e haveres, nada tendo a reclamar no futuro, seja a que for;

**Parágrafo Primeiro** - É vedado o uso da denominação social para concessão de avais ou fianças e outros atos alheios aos interesses da sociedade.

**CLÁUSULA TERCEIRA** - O Capital Social que é de R\$ 20.000,00 (vinte mil reais), dividido em 20.000 (vinte mil) quotas no valor nominal de R\$ 1,00 (hum real) cada, totalmente integralizado, em moeda corrente do país, a partir do arquivamento deste aditivo, fica distribuído da seguinte maneira:

NOME	nº quotas	%	R\$
SILVIO ROMERO DE OLIVEIRA	10.000	50	10.000,00
ROBERTA CAIAFFO CAVALCANTE ANDRADE	10.000	50	10.000,00
TOTAL	20.000	100	20.000,00

QUINTA ALTERAÇÃO CONTRATUAL DA SOCIEDADE  
"ORTOSHOP COMÉRCIO DE ALIMENTOS E BEBIDAS"



CLÁUSULA QUARTA – A administração da sociedade ficará a cargo da sócia ROBERTA CAIAFFO CAVALCANTE ANDRADE, com os poderes e atribuições de administradora, vedada, no entanto, o uso do nome empresarial em negócios estranhos ao interesse social ou assumir obrigações seja em favor de qualquer dos quotistas ou terceiros, facultada retirada mensal, cujo valor não ultrapasse o limite fixado pela legislação do imposto de renda;

CLÁUSULA QUINTA – A Administradora declara, sob as penas da lei, de que não está impedida de exercer a administração da sociedade, por lei especial, ou em virtude de condenação criminal, ou por se encontrar sob os efeitos dela, a pena que vede, ainda que temporariamente, o acesso a cargos públicos; ou por crime falimentar, de prevaricação, peita ou suborno, concussão, peculato, ou contra a economia popular, contra o sistema financeiro nacional, contra normas de defesa da concorrência, contra as relações de consumo, fé pública, ou a propriedade;

CLÁUSULA SEXTA – Permanecem inalteradas as demais cláusulas do contrato primitivo.

E por estarem assim, justos e contratados, assinam a presente alteração contratual em 03 (três) vias.

João Pessoa, 12 de fevereiro de 2010.

  
SILVIO ROMERO DE OLIVEIRA  
SÓCIO QUOTISTA

  
ROBERTA CAIAFFO CAVALCANTE ANDRADE  
SÓCIA ADMINISTRADORA

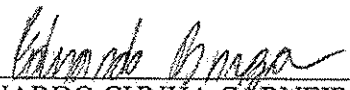
  
EDUARDO CUNHA CARNEIRO BRAGA  
SÓCIO QUOTISTA

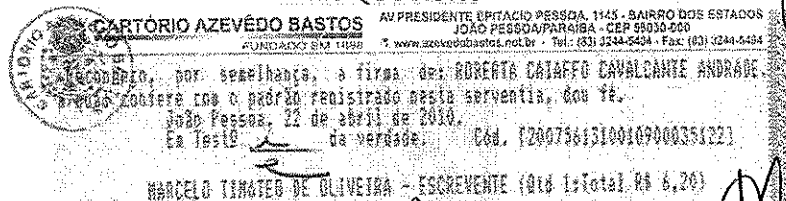

SEXTA ALTERAÇÃO CONTRATUAL DA SOCIEDADE  
"ORTOSHOP COMÉRCIO"



**ROBERTA CAIAFFO CAVALCANTE ANDRADE**, brasileira, solteira, natural de Campina Grande - PB, nascida em 07/09/1969, empresária, CPF 685.838.004-30, identidade 1.145.457 SSP/PB, residente e domiciliada na Av. Governador Argemiro de Figueiredo, nº 2940 Bessa - CEP 58.037-030 - João Pessoa/PB; e



**SILVIO ROMERO DE OLIVEIRA**, brasileiro, casado sob o regime de comunhão parcial de bens, natural de Alagoinha - PE, cirurgião dentista, empresário, CPF 501.564.894-49, identidade 2.801.203 SSP/PE, residente e domiciliada na Rua Clotilde Rocha Cabral, nº 99 - Apto 101 - Condomínio Busch Garden - Bessa - CEP 58.036-045 - João Pessoa/PB;

Únicos sócios da sociedade limitada sob a denominação social "ORTOSHOP COMÉRCIO LTDA ME", com sede na Av. Júlia Freire, nº 1371 - Loja 104 - Ed. Atlantis - Expedicionários - CEP 58.040-040 - João Pessoa/PB, devidamente registrada na JUNTA COMERCIAL DA PARAÍBA sob o nº 25200359186 de 02/08/2000 e aditivos nº 25600048466 de 27/11/2000, nº 25600062873 de 05/11/2002, nº 25600078519 de 15/01/2004, nº 25600108229 de 22/12/2005 e nº 20100123961 de 04/03/2010, inscrita no CNPJ sob o nº 03.965.517/0001-03, resolvem assim, alterar o contrato social mediante as seguintes cláusulas:

**CLÁUSULA PRIMEIRA** - A sociedade que tem sede e domicílio na Av. Júlia Freire, nº 1371 - Loja 104 - Ed. Atlantis - Expedicionários - CEP 58.040-040 - João Pessoa/PB, a partir do arquivamento deste, passa a ser na Rua Professora Severina Moura, nº 110 - Torre - CEP 58.040-770 - João Pessoa/PB;

**CLÁUSULA SEGUNDA** - Permanecem inalteradas as demais cláusulas do contrato primitivo.

E por estarem assim, justos e contratados, assinam a presente alteração contratual em 03 (três) vias.

João Pessoa, 13 de maio de 2010.

  
ROBERTA CAIAFFO CAVALCANTE ANDRADE  
SÓCIA ADMINISTRADORA

  
SILVIO ROMERO DE OLIVEIRA  
SÓCIO QUOTISTA

  
JUNTA COMERCIAL DO ESTADO DA PARAÍBA  
CERTIFICO O REGISTRO EM: 31/05/2010 SOB Nº: 20100227295  
Protocolo: 10/022729-5, DE 28/05/2010  
Empresa: 25 2 0035918 6  
ORTOSHOP COMERCIO LTDA ME

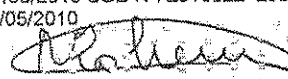
  
NEUCYR CHAVES ROLIM  
SECRETÁRIA GERAL

SÉTIMA ALTERAÇÃO CONTRATUAL DA SOCIEDADE  
 "ORTOSHOP COMÉRCIO"



**ROBERTA CAIAFFO CAVALCANTE ANDRADE**, brasileira, solteira, casada sob o regime de comunhão parcial de bens, natural de Campina Grande - PB, nascida em 07/09/1969, empresária, CPF 685.838.004-30, identidade 1.145.457 SSP/PB, residente e domiciliada na Av. Governador Argemiro de Figueiredo, nº 2940 - Bessa - CEP 58.037-030 - João Pessoa/PB; e

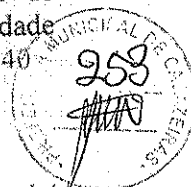

**SILVIO ROMERO DE OLIVEIRA**, brasileiro, casado sob o regime de comunhão parcial de bens, natural de Alagoinha - PE, cirurgião dentista, empresário, CPF 501.564.894-49, identidade 2.801.203 SSP/PE, residente e domiciliada na Rua Clotilde Rocha Cabral, nº 99 - Apto 101 - Condomínio Busch Garden - Bessa - CEP 58.036-045 - João Pessoa/PB;

Únicos sócios da sociedade limitada sob a denominação social "ORTOSHOP COMÉRCIO LTDA ME", com sede na Rua Professora Severina Moura, nº 110 - Torre - CEP 58.040-770 - João Pessoa/PB, devidamente registrada na JUNTA COMERCIAL DA PARAÍBA sob o nº 25200359186 de 02/08/2000 e aditivos nº 25600048466 de 27/11/2000, nº 25600062873 de 05/11/2002, nº 25600078519 de 15/01/2004, nº 25600108229 de 22/12/2005, nº 20100123961 de 04/03/2010 e nº 20100227295 de 31/05/2010, inscrita no CNPJ sob o nº 03.965.517/0001-03, resolvem assim, alterar o contrato social mediante as seguintes cláusulas:

**CLÁUSULA PRIMEIRA** - É admitida na sociedade a sócia **RENATA CAIAFFO CAVALCANTE ANDRADE**, brasileira, solteira, natural de João Pessoa - PB, nascida em 25/12/1974, empresária, CPF 804.941.534-15, identidade 1.534.940 2ª via SSDS/PB, residente e domiciliada na Av. Adolfo Loureiro Franca, nº 300 - Apto 1001 - Ed. Neve Shallon - Cabo Branco - CEP 58.045-080 - João Pessoa/PB;

**CLÁUSULA SEGUNDA** - Retira-se da sociedade por livre e espontânea vontade, o sócio **SILVIO ROMERO DE OLIVEIRA**, que cede e transfere, neste ato, a totalidade de sua participação, no valor de R\$ 10.000,00 (dez mil reais), correspondente a 10.000 (dez mil) quotas no valor nominal de R\$ 1,00 (hum real) cada, para a sócia recém admitida **RENATA CAIAFFO CAVALCANTE ANDRADE**, acima qualificada. O sócio que ora se retira, declara ter recebido todos os seus direitos e haveres, nada tendo a reclamar no futuro, seja a que for;

**Parágrafo Primeiro** - É vedado o uso da denominação social para concessão de avais ou fianças e outros atos alheios aos interesses da sociedade.

**CLÁUSULA TERCEIRA** - O Capital Social que é de R\$ 20.000,00 (vinte mil reais), dividido em 20.000 (vinte mil) quotas no valor nominal de R\$ 1,00 (hum real) cada, totalmente integralizado, em moeda corrente do país, a partir do arquivamento deste aditivo, fica distribuído da seguinte maneira:

NOME	nº quotas	%	RS
ROBERTA CAIAFFO CAVALCANTE ANDRADE	10.000	50	10.000,00
RENATA CAIAFFO CAVALCANTE ANDRADE	10.000	50	10.000,00
<b>TOTAL</b>	<b>20.000</b>	<b>100</b>	<b>20.000,00</b>

*(Handwritten signature/initials)*

*(Handwritten signature/initials)*

*(Handwritten signature/initials)*

*(Handwritten signatures and initials)*



SÉTIMA ALTERAÇÃO CONTRATUAL DA SOCIEDADE  
"ORTOSHOP COMÉRCIO"



CLÁUSULA QUARTA – A sociedade, a partir do arquivamento deste, terá apenas como objeto social o Comércio varejista de artigos médicos e ortopédicos.



CLÁUSULA QUINTA – Permanecem inalteradas as demais cláusulas do contrato primitivo.

E por estarem assim, justos e contratados, assinam a presente alteração contratual em 03 (três) vias.

João Pessoa, 13 de outubro de 2010.

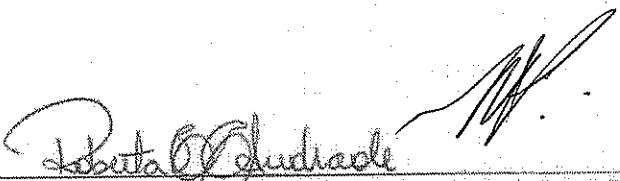
  
ROBERTA CAIAFFO CAVALCANTE ANDRADE  
SÓCIA ADMINISTRADORA

  
RENATA CAIAFFO CAVALCANTE ANDRADE  
SÓCIA QUOTISTA

  
SILVIO RÔMERO DE OLIVEIRA  
SÓCIO QUOTISTA



JUNTA COMERCIAL DO ESTADO DA PARAÍBA  
CERTIFICO O REGISTRO EM: 04/11/2010 SOB Nº: 20100421229  
Protocolo: 10/042122-9, DE 04/11/2010  
Empresa: 25 2 0035918 6  
ORTOSHOP COMÉRCIO LTDA ME

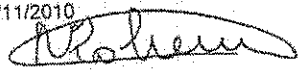

NEUCYR CHAVES ROLIM  
SECRETÁRIA GERAL

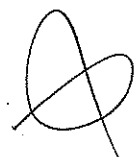



OITAVA ALTERAÇÃO CONTRATUAL DA SOCIEDADE  
"ORTOSHOP COMÉRCIO"



**ROBERTA CAIAFFO CAVALCANTE ANDRADE**  
Campina Grande - PB, nascida em 07/09/1969, empresária, inscrita no CPF nº 1.145.457-5 SSP/PB, residente e domiciliada na Av. Governador Argemiro de Figueiredo, nº 2940 Bessa - CEP 58.037-030 - João Pessoa/PB; e

**RENATA CAIAFFO CAVALCANTE ANDRADE**, brasileira, solteira, natural de João Pessoa - PB, nascida em 25/12/1974, empresária, CPF 804.941.534-15, identidade 1.534.940 2ª via SSSD/PB, residente e domiciliada na Av. Adolfo Loureiro Franca, nº 300 - Apto 1001 - Ed. Neve Shallon - Cabo Branco - CEP 58.045-080 - João Pessoa/PB;

Únicas sócias da sociedade limitada sob a denominação social "ORTOSHOP COMÉRCIO LTDA ME", com sede na Rua Professora Severina Moura, nº 110 - Torre - CEP 58.040-770 - João Pessoa/PB, devidamente registrada na JUNTA COMERCIAL DA PARAÍBA sob o nº 25200359186 de 02/08/2000 e aditivos, inscrita no CNPJ sob o nº 03.965.517/0001-03, resolvem assim, alterar o contrato social mediante as seguintes cláusulas:

**CLÁUSULA PRIMEIRA** - A sociedade, a partir do arquivamento deste, terá como objeto social o Comércio atacadista de produtos odontológicos e como atividade secundária, o Comércio varejista de artigos médicos e ortopédicos;

**CLÁUSULA SEGUNDA** - O Capital Social de R\$ 20.000,00 (vinte mil reais), dividido em 20.000 (vinte mil) quotas no valor nominal de R\$ 1,00 (hum real) cada, totalmente integralizado, fica alterado a partir do arquivamento deste para 50.000,00 (cinquenta mil reais), dividido em 50.000 (cinquenta mil) quotas no valor nominal de R\$ 1,00 (hum real) cada, integralizado neste ato, em moeda corrente do país, fica distribuído da seguinte maneira:

NOME	nº quotas	%	R\$
ROBERTA CAIAFFO CAVALCANTE ANDRADE	25.000	50	25.000,00
RENATA CAIAFFO CAVALCANTE ANDRADE	25.000	50	25.000,00
<b>TOTAL</b>	<b>50.000</b>	<b>100</b>	<b>50.000,00</b>

**CLÁUSULA TERCEIRA** - Permanecem inalteradas as demais cláusulas do contrato primitivo.

E por estarem assim, justas e contratadas, assinam a presente alteração contratual em 03 (três) vias.

João Pessoa, 22 de março de 2011.

  
ROBERTA CAIAFFO CAVALCANTE ANDRADE  
SÓCIA ADMINISTRADORA

  
RENATA CAIAFFO CAVALCANTE ANDRADE  
SÓCIA QUOTISTA

**CARTÓRIO AZEVEDO BASTOS** 1º OFÍCIO DE REGISTRO CIVIL DAS PESSOAS NATURAIS  
 E TABELIONATO DE NOTAS - Código CNJ 05.876/9  
 Av. Presidente Getúlio Vargas, 116 - Centro Dist. Lapa - CEP 53030-000 - Recife, PE - Fone: (51) 3242-5491

**Autenticação Digital**  
 De acordo com os artigos 1º, 6º, 7º e 11º da Lei Nº 11.069/2002 e Art. 6º Inc. XII do Decreto Nº 27.120/2008 e o disposto no inciso II do Art. 1º da Lei Nº 6.898/2011, a presente assinatura digitalizada, inserida em documento eletrônico, é autenticada e conferida neste ato. O referido é verdade. Dou fé.

**Cód. Autenticação: 38900207150937440640-12. Data: 02/07/2015 09:37:57**

Selo Digital de Fiscalização: Tipo Normal C - ABS29987-EP6X  
 Valor Total do Ato: R\$ 0,00  
 Confira os dados do ato em: <https://selodigital.tpb.jus.br>

Por Vassar do Alameda Civilista  
 Titular



*[Handwritten signature]*

*[Handwritten signature]*

*[Handwritten signature]*

*[Handwritten signature]*

*[Handwritten signature]*

*[Handwritten signature]*

*[Handwritten signature]*

*[Handwritten signature]*

*[Handwritten signature]*

*[Handwritten signature]*

**JUNTA COMERCIAL DO ESTADO DA PARAÍBA**  
 CERTIFICOU O REGISTRO EM 24/03/2011 SOB Nº. 20110124065  
 Protocolo: 11/042406-5 DE 24/03/2011

Empresa: 25 2 0035918 6  
 REGISTRO COMERCIAL - PARAÍBA - PE

*[Handwritten signature]*  
**MARIA DE FATIMA V. VENANCIO**  
 SECRETÁRIA GERAL



REPÚBLICA FEDERATIVA DO BRASIL  
ESTADO DA PARAÍBA  
CARTÓRIO AZEVEDO BASTOS  
FUNDADO EM 1888  
PRIMEIRO REGISTRO CIVIL DE NASCIMENTO E ÓBITOS E PRIVATIVO DE CASAMENTOS,  
INTERDIÇÕES E TUTELAS DA COMARCA DE JOÃO PESSOA

Av. Epitácio Pessoa, 1145 Bairro dos Estados 58030-00, João Pessoa PB  
Tel.: (83) 3244-5404 / Fax: (83) 3244-5484  
<http://www.azedobastos.not.br>  
E-mail: [cartorio@azedobastos.not.br](mailto:cartorio@azedobastos.not.br)



**CERTIDÃO DE AUTENTICAÇÃO DIGITAL**

O Bel. Válber Azevêdo de Miranda Cavalcanti, Oficial do Primeiro Registro Civil de Nascimentos e Óbitos e Privativo de Casamentos, Interdições e Tutelas com atribuição de autenticar e reconhecer firmas da Comarca de João Pessoa Capital do Estado da Paraíba, em virtude etc...

Certifica com base na Lei 8935/94 - art. 7º - inc. V, que o(s) documento(s) em anexo é reprodução fiel do original que me foi apresentado e neste ato confirmo sua autenticidade através do Código de Controle e Autenticação abaixo.  
O referido é verdade, dou fé.

Este documento foi emitido em 02/07/2015 às 14:31:52 (hora de Brasília).

**CHAVE DIGITAL**

00005b1d734fd94f057f2d69fe6bc05b0103474147b6092c7d61d741a0a5981e0a49ccdea968495a9fb8d0093  
e52089bcbfe5681369338a48e2d1b63998099d689db11631cb8906c5a0121252f4eac57

A chave digital acima, garante que este documento foi gerado para ORTOSHOP COMÉRCIO LTDA e emitido através do site do Cartório Azevedo Bastos, de acordo com a Legislação Federal em vigor Art 1º. e 10º. § 1º. da MP 2200/01.

Esta certidão tem a sua validade até: 02/07/2016 às 14:30:09 (Dia/Mês/Ano)

Código de Controle da Certidão: 394517

Código de Controle da Autenticação:

38900207150937440640-1 a 38900207150937440640-12

A autenticidade desta certidão poderá ser confirmada por qualquer pessoa e a qualquer momento através do site: <http://www.azedobastos.not.br>

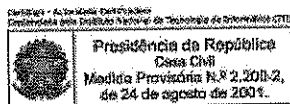

**NONA ALTERAÇÃO CONTRATUAL DA SOCIEDADE  
"ORTOSHOP COMÉRCIO"**

**CARTÓRIO AZEVEDO BASTOS** OFÍCIO DE REGISTRO CIVIL DAS PESSOAS NATURAIS  
E TABELIONATO DE NOTAS - Cópia CNI 08.878-0  
R. Francisco de Paula Pessoa, 116 - Centro - CEP: 54000-000 - Recife - PE - Tel: (51) 344.504 - Fax: (51) 344.442

**Autenticação Digital**  
De acordo com os artigos 1º, 3º e 7º inc. V 8º, 41 e 52 da Lei Federal 8.933/94 e Art. 6º inc. XII da Lei Estadual 8.721/2008 autentico a presente imagem digitalizada, reprodução fiel do documento apresentado e conferido neste ato. O referido é verdade. Dou fé.

Cód. Autenticação: 38900302161549640339-1; Data: 03/02/2016 15:49:42

Selo Digital de Fiscalização Tipo Normal C: ACU66400-KNYN  
Valor Total do Ato: R\$ 3,78  
Confira os dados do ato em: <https://selodigital.tjpb.jus.br>

Bel. Valber de Miranda Cavalcanti  
Tribunal

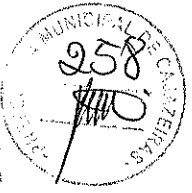

**CLÁUSULA TERCEIRA** - Retiram-se da sociedade por livre e espontânea vontade, a sócia **ROBERTA CAIAFFO CAVALCANTE ANDRADE**, que cede e transfere, neste ato, a totalidade de sua participação, no valor de R\$ 25.000,00 (vinte e cinco mil reais), correspondente a 25.000 (vinte e cinco mil) quotas no valor nominal de R\$ 1,00 (hum real) cada, para o sócio recém admitido **ROBERTO HUGO CAVALCANTE ANDRADE NETO**, acima qualificado e, a sócia **RENATA CAIAFFO CAVALCANTE ANDRADE**, que cede e transfere, neste ato, a totalidade de sua participação, no valor de R\$ 25.000,00 (vinte e cinco mil reais), correspondente a 25.000 (vinte e cinco mil) quotas no valor nominal de R\$ 1,00 (hum real) cada, para a sócia recém admitida **MARIA JOSÉ CAVALCANTI DE ANDRADE**, acima qualificada. As sócias que ora se retiram, declaram ter recebido todos os seus direitos e haveres, nada tendo a reclamar no futuro, seja a que for;

**Parágrafo Primeiro** - É vedado o uso da denominação social para concessão de avais ou fianças e outros atos alheios aos interesses da sociedade.

**CLÁUSULA QUARTA** - O Capital Social que é de R\$ 50.000,00 (cinquenta mil reais), dividido em 50.000 (cinquenta mil) quotas no valor nominal de R\$ 1,00 (hum real) cada, totalmente integralizado, em moeda corrente do país, a partir do arquivamento deste aditivo, fica distribuído da seguinte maneira:

NOME	nº quotas	%	R\$
ROBERTO HUGO CAVALCANTE ANDRADE NETO	25.000	50	25.000,00
MARIA JOSÉ CAVALCANTI DE ANDRADE	25.000	50	25.000,00
<b>TOTAL</b>	<b>50.000</b>	<b>100</b>	<b>50.000,00</b>

**CLÁUSULA QUINTA** - As quotas são indivisíveis e não poderão ser cedidas ou transferidas a terceiros sem o consentimento do outro sócio, a quem fica assegurado, em igualdade de condições e preço, o direito de preferência para sua aquisição, se postas à venda, formalizando, se realizada a cessão delas, a alteração contratual pertinente;

**CLÁUSULA SEXTA** - A responsabilidade de cada sócio é restrita ao valor de suas quotas, mas todos respondem solidariamente pela integralização do capital social;

Uso exclusivo da Junta Comercial - Página 2



JUNTA COMERCIAL DO ESTADO DE PERNAMBUCO - SEDE  
CERTIFICO O REGISTRO EM 18/12/2014 17:56 SOB Nº 20140607579  
PROTOCOLO: 140607579 DE 16/12/2014 NIRE: 25200359186.  
ORTOSHOP COMERCIO LTDA ME

Maria de Fátima Ventura Venâncio  
SECRETÁRIA GERAL  
JOÃO PESSOA, 18/12/2014

**NONA ALTERAÇÃO CONTRATUAL DA SOCIEDADE  
"ORTOSHOP COMÉRCIO LTDA"**



**ROBERTA CAIAFFO CAVALCANTE ANDRADE**, brasileira, solteira, natural de Campina Grande - PB, nascida em 07/09/1969, empresária, CPF 685.838.004-30, identidade 1.145.457 SSP/PB, residente e domiciliada na Av. Governador Argemiro de Figueiredo, nº 2940 - Bessa - CEP 58.037-030 - João Pessoa/PB; e



**RENATA CAIAFFO CAVALCANTE ANDRADE**, brasileira, solteira, natural de João Pessoa - PB, nascida em 25/12/1974, empresária, CPF 804.941.534-15, identidade 1.534.940 2ª via SSDS/PB, residente e domiciliada na Av. Adolfo Loureiro Franca, nº 300 - Apto 1001 - Ed. Neve Shallon - Cabo Branco - CEP 58.045-080 - João Pessoa/PB;

Únicas sócias da sociedade limitada sob a denominação social "ORTOSHOP COMÉRCIO LTDA ME", com sede na Rua Professora Severina Moura, nº 110 - Torre - CEP 58.040-770 - João Pessoa/PB, devidamente registrada na JUNTA COMERCIAL DA PARAÍBA sob o nº 25200359186 de 02/08/2000 e aditivos, inscrita no CNPJ sob o nº 03.965.517/0001-03, resolvem assim, alterar o contrato social mediante as seguintes cláusulas:

**CLÁUSULA PRIMEIRA** - A sociedade, a partir do arquivamento deste, terá como objeto social o Comércio atacadista de produtos odontológicos e como atividades secundárias, o Comércio varejista de artigos médicos e ortopédicos; a Manutenção e reparação de aparelhos eletromédicos e eletroterapêuticos e equipamentos de irradiação; o Comércio atacadista de medicamentos e drogas de uso humano; o Comércio atacadista de medicamentos e drogas de uso veterinário; o Comércio atacadista de produtos de higiene, limpeza e conservação domiciliar; o Comércio atacadista de máquinas, aparelhos e equipamentos para uso odonto-médico-hospitalar; partes e peças; o Comércio atacadista de instrumentos e materiais para uso médico, cirúrgico, hospitalar e de laboratórios; o Comércio atacadista de próteses e artigos de ortopedia; e o Comércio atacadista de cosméticos e produtos de perfumaria.

**CLÁUSULA SEGUNDA** - É admitido na sociedade o sócio **ROBERTO HUGO CAVALCANTE ANDRADE NETO**, brasileiro, solteiro, natural de João Pessoa - PB, nascido em 25/02/1994, empresário, CPF 053.045.644-30, identidade 2.838.916 2ª via SSDS/PB, residente e domiciliado na Rua Francisco Carneiro de Araújo, nº 101 - Apto 401 - Cabo Branco - CEP 58.045-190 - João Pessoa/PB; e a sócia **MARIA JOSÉ CAVALCANTI DE ANDRADE**, brasileira, casada sob o regime de comunhão parcial de bens, natural de Campina Grande - PB, empresária, CPF 132.534.254-87, identidade 143.074 2ª via SSP/PB, residente e domiciliada na Av. Campos Sales, nº 212 - Bessa - CEP 58.035-000 - João Pessoa/PB;

1  
Uso exclusivo da Junta Comercial - Página



JUNTA COMERCIAL DO ESTADO DA PARAÍBA - SEDE

CERTIFICO O REGISTRO EM 18/12/2014 17:56 SOB Nº 20140607579.  
PROTOCOLO: 140607579 DE 16/12/2014. NIRE: 25200359186.  
ORTOSHOP COMERCIO LTDA ME

Maria de Fátima Ventura Venâncio  
SECRETÁRIA GERAL  
JOÃO PESSOA, 18/12/2014

NONA ALTERAÇÃO CONTRATUAL DA SOCIEDADE  
"ORTOSHOP COMÉRCIO LTDA"



CLÁUSULA SÉTIMA - A administração da sociedade ficará a cargo do sócio ROBERTO HUGO CAVALCANTE ANDRADE NETO, com os poderes e atribuições de administrador, vedado, no entanto, o uso do nome empresarial em negócios estranhos ao interesse social ou assumir obrigações seja em favor de qualquer dos quotistas ou terceiros, facultada retirada mensal, cujo valor não ultrapasse o limite fixado pela legislação do imposto de renda;



CLÁUSULA OITAVA - O Administrador declara, sob as penas da lei, de que não está impedido de exercer a administração da sociedade, por lei especial, ou em virtude de condenação criminal, ou por se encontrar sob os efeitos dela, a pena que vede, ainda que temporariamente, o acesso a cargos públicos; ou por crime falimentar, de prevaricação, peita ou suborno, concussão, peculato, ou contra a economia popular, contra o sistema financeiro nacional, contra normas de defesa da concorrência, contra as relações de consumo, fé pública, ou a propriedade;

CLÁUSULA NONA - Permanecem inalteradas as demais cláusulas do contrato primitivo.

E por estarem assim, justos e contratados, assinam a presente alteração contratual em 01 (uma) via.

João Pessoa, 28 de novembro de 2014.

Roberta Caiáffo Cavalcante Andrade  
ROBERTA CAIAFFO CAVALCANTE ANDRADE  
SÓCIA ADMINISTRADORA

Renata Caiáffo Cavalcante Andrade  
RENATA CAIAFFO CAVALCANTE ANDRADE  
SÓCIA QUOTISTA

Roberto Hugo Cavalcante Andrade Neto  
ROBERTO HUGO CAVALCANTE ANDRADE NETO  
SÓCIO ADMINISTRADOR

Maria José Cavalcanti de Andrade  
MARIA JOSÉ CAVALCANTI DE ANDRADE  
SÓCIA QUOTISTA

Uso exclusivo da Junta Comercial - Página  
3



JUNTA COMERCIAL DO ESTADO DA PARAÍBA - SEDE

CERTIFICO O REGISTRO EM 18/12/2014 17:56 SOB Nº 20140667579  
PROCOLO: 140607579 DE 16/12/2014. NIRE: 25200359186.  
ORTOSHOP COMERCIO LTDA ME

Maria de Fátima Ventura Venâncio  
SECRETÁRIA GERAL  
JOÃO PESSOA, 18/12/2014

A validade deste documento, se impresso, fica sujeita à comprovação de sua autenticidade no site [www.redesim.pb.gov.br](http://www.redesim.pb.gov.br) informando o seguinte código de verificação: F8140607579

**CARTÓRIO AZEVEDO BASTOS** 1º OFÍCIO DE REGISTRO CIVIL DAS PESSOAS NATURAIS E TABELIONATO DE NOTAS - Código CNJ 06.870-0  
 Presidente Epitácio Pessoa, 114 - Bairro São José - João Pessoa/PB - CEP 51.105-001 - www.cartorioazb.com.br - Tel: (33) 3241-5044 - Fax: (33) 3241-5045

**Autenticação Digital**  
 De acordo com os artigos 1º, 3º e 7º inc. V 8º, 41 e 52 da Lei Federal 8.934/1994 e Art. 6º inc. XII da Lei Estadual 4.723/2000 autentico a presente imagem digitalizada, reprodução fiel do documento apresentado e conferido neste ato. O referido é verdade. Dou fé.

**Cod. Autenticação: 38900302161549540339-4; Data: 03/02/2016 15:49:42**

Selo Digital de Fiscalização Tipo Normal C - ACD66397-53X1  
 Valor Total do Ato: R\$ 3,78  
 Confira os dados do ato em: <https://selodigital.tjpb.jus.br>

Bel. Valbórcia Miranda Cavalcante  
 Titular



*Handwritten signature*

**CARTÓRIO AZEVEDO BASTOS** 1º OFÍCIO DE REGISTRO CIVIL DAS PESSOAS NATURAIS E TABELIONATO DE NOTAS - Código CNJ 06.870-0  
 Presidente Epitácio Pessoa, 114 - Bairro São José - João Pessoa/PB - CEP 51.105-001 - www.cartorioazb.com.br - Tel: (33) 3241-5044 - Fax: (33) 3241-5045

Reconheço por semelhança a assinatura de **MARIA JOSE CAVALCANTI DE ANDRADE** a qual confere com o padrão registrado nessa serventia. dou fé.  
 João Pessoa, 16 de Dezembro de 2014  
 Em Teste... da verdade.

**MARCELO TIMÓTEO DE OLIVEIRA** - Escrivão (Cl. I: Total R\$ 9,30)  
 Selo Digital de Fiscalização Tipo Normal B: AAN09187-21F0  
 Confira os dados do ato em: <https://selodigital.tjpb.jus.br>

**CARTÓRIO AZEVEDO BASTOS** 1º OFÍCIO DE REGISTRO CIVIL DAS PESSOAS NATURAIS E TABELIONATO DE NOTAS - Código CNJ 06.870-0  
 Presidente Epitácio Pessoa, 114 - Bairro São José - João Pessoa/PB - CEP 51.105-001 - www.cartorioazb.com.br - Tel: (33) 3241-5044 - Fax: (33) 3241-5045

Reconheço por semelhança a assinatura de **ROBERTO HUGO CAVALCANTE ANDRADE NETO** a qual confere com o padrão registrado nessa serventia. dou fé.  
 João Pessoa, 16 de Dezembro de 2014  
 Em Teste... da verdade.

**MARCELO TIMÓTEO DE OLIVEIRA** - Escrivão (Cl. I: Total R\$ 9,30)  
 Selo Digital de Fiscalização Tipo Normal B: AAN09188-087M  
 Confira os dados do ato em: <https://selodigital.tjpb.jus.br>

**CARTÓRIO AZEVEDO BASTOS** 1º OFÍCIO DE REGISTRO CIVIL DAS PESSOAS NATURAIS E TABELIONATO DE NOTAS - Código CNJ 06.870-0  
 Presidente Epitácio Pessoa, 114 - Bairro São José - João Pessoa/PB - CEP 51.105-001 - www.cartorioazb.com.br - Tel: (33) 3241-5044 - Fax: (33) 3241-5045

Reconheço por semelhança a assinatura de **RENATA GAFFO CAVALCANTE ANDRADE** a qual confere com o padrão registrado nessa serventia. dou fé.  
 João Pessoa, 16 de Dezembro de 2014  
 Em Teste... da verdade.

**MARCELO TIMÓTEO DE OLIVEIRA** - Escrivão (Cl. I: Total R\$ 9,30)  
 Selo Digital de Fiscalização Tipo Normal B: AAN09185-11W6M  
 Confira os dados do ato em: <https://selodigital.tjpb.jus.br>

**CARTÓRIO AZEVEDO BASTOS** 1º OFÍCIO DE REGISTRO CIVIL DAS PESSOAS NATURAIS E TABELIONATO DE NOTAS - Código CNJ 06.870-0  
 Presidente Epitácio Pessoa, 114 - Bairro São José - João Pessoa/PB - CEP 51.105-001 - www.cartorioazb.com.br - Tel: (33) 3241-5044 - Fax: (33) 3241-5045

Reconheço por semelhança a assinatura de **ROBERTO HUGO CAVALCANTE ANDRADE NETO** a qual confere com o padrão registrado nessa serventia. dou fé.  
 João Pessoa, 16 de Dezembro de 2014  
 Em Teste... da verdade.

**MARCELO TIMÓTEO DE OLIVEIRA** - Escrivão (Cl. I: Total R\$ 9,30)  
 Selo Digital de Fiscalização Tipo Normal B: AAN09185-11W6M  
 Confira os dados do ato em: <https://selodigital.tjpb.jus.br>



**COMERCIAL DO ESTADO DA PARAÍBA - SEDE**  
 REGISTRO EM 16/12/2014 17:56 SOB Nº  
 201405075  
 PROTOCOLO  
 40607579 DE 16/12/2014. NIRE: 25200359186.  
 ORTOSHOPI  
 COMERCIO LTDA ME

Carla de Fátima Ventura Venâncio  
 SECRETÁRIA GERAL  
 JOÃO PESSOA, 18/12/2014

A validade deste documento, se impresso, fica sujeita à comprovação de sua autenticidade no site [www.redesim.pb.gov.br](http://www.redesim.pb.gov.br) informando o seguinte código de verificação: FRI40607579

*Handwritten mark*

*Handwritten mark*





REPÚBLICA FEDERATIVA DO BRASIL  
ESTADO DA PARAÍBA  
CARTÓRIO AZEVEDO BASTOS  
FUNDADO EM 1888  
PRIMEIRO REGISTRO CIVIL DE NASCIMENTO E ÓBITOS E PRIVATIVO DE CASAMENTOS,  
INTERDIÇÕES E TUTELAS DA COMARCA DE JOÃO PESSOA

Av. Eptácio Pessoa, 1145 Bairro dos Estados 58030-00, João Pessoa PB  
Tel.: (83) 3244-5404 / Fax: (83) 3244-5484  
<http://www.azevedobastos.not.br>  
E-mail: [cartorio@azevedobastos.not.br](mailto:cartorio@azevedobastos.not.br)



**CERTIDÃO DE AUTENTICAÇÃO DIGITAL**

O Bel. Válber Azevêdo de Miranda Cavalcanti, Oficial do Primeiro Registro Civil de Nascimentos e Óbitos e Privativo de Casamentos, Interdições e Tutelas com atribuição de autenticar e reconhecer firmas da Comarca de João Pessoa Capital do Estado da Paraíba, em virtude etc...

Certifica com base na Lei 8935/94 - art. 7º - inc. V, que o(s) documento(s) em anexo é reprodução fiel do original que me foi apresentado e neste ato confirmo sua autenticidade através do Código de Controle e Autenticação abaixo.  
O referido é verdade, dou fé.

Este documento foi emitido em 04/02/2016 às 10:17:35 (hora de Brasília).

**CHAVE DIGITAL**

00005b1d734fd94f057f2d69fe6bc05bba83bc2f8443575bc00a78b6129498960f1519ad1fa49c69bab7c043a0851b78cbfe5681369338a48e2d1b63998099d6f122a16d8874f1a08fa508f16f79aa99

A chave digital acima, garante que este documento foi gerado para ORTOSHOP COMÉRCIO LTDA e emitido através do site do Cartório Azevedo Bastos, de acordo com a Legislação Federal em vigor Art 1º. e 10º. § 1º. da MP 2200/01.

Esta certidão tem a sua validade até: **04/02/2017 às 10:05:48 (Dia/Mês/Ano)**

Código de Controle da Certidão: 484651

Código de Controle da Autenticação:

**38900302161549540339-1 a 38900302161549540339-4**

A autenticidade desta certidão poderá ser confirmada por qualquer pessoa e a qualquer momento através do site: <http://www.azevedobastos.not.br>

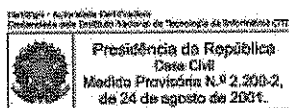

**CARTÓRIO AZEVEDO BASTOS** 1º OFÍCIO DE REGISTRO CIVIL DAS PESSOAS NATURAIS E TABELIONATO DE NOTAS - Código CNJ 08.870-0  
 Av. Presidente Epitácio Pessoa, 1145 - Bairro Rio Elitista - João Pessoa/PB - CEP 51100-000 - www.cartorioabastos.net.br - Tel: (31) 3244-5000 - Fax: (31) 3244-0444

**Autenticação Digital**  
 De acordo com os artigos 1º, 3º e 7º inc. V 8º, 41º e 52º da Lei Federal 8.934/86 e Art. 6º inc. XII da Lei Estadual 8.721/2009 autentico a presente imagem digitalizada, reproduzida fielmente do documento apreendido e conferido neste ato. O referido é verdade. Dou fé.

**Cod. Autenticação: 38900302161549400401-1; Data: 03/02/2016 15:49:28**

Selo Digital de Fiscalização Tipo Normal C: ACU66396-224L  
 Valor Total do Ato: R\$ 3,78  
 Confira os dados do ato em: <https://selodigital.tjpb.jus.br>

*Valber de Miranda Cavalcanti*  
 Tabelião



REPÚBLICA FEDERATIVA DO BRASIL  
 MINISTÉRIO DAS CIDADES  
 DEPARTAMENTO NACIONAL DE TRANSITO  
 CARTEIRA NACIONAL DE HABILITAÇÃO

**ROBERTO HUGO CAVALCANTE ANDRADE NETO**

DOC. IDENTIFIC. / ANEXO (RG/CPF) 2838915 58185 PS

CPF 053.045.644-30 Data Nascimento 25/02/1994

ALIAS ROBERTO CALIAFFO CAVALCANTE ANDRADE RENDRA ALBUQUERQUE PAA LAS CALIAFFO CAVALCANTE

RESERVAÇÃO: [ ] ANO: [ ] CATEGORIA: [ ]

EXPIRE: 05/02/2016 VIGENCIA: 27/03/2017 DATA EMISSÃO: 16/06/2012

CATEGORIA:

*Robert Hugo Andrade Neto*  
 ASSINATURA DO PORTADOR

LOCAL: JOAO PESSOA, PB DATA EMISSÃO: 25/06/2013

*Roberto Cavalcanti* 01705466457  
 ASSINATURA DO EMISSOR 28026023407

**DETRAN/PB (PARATIBA)**

VÁLIDA EM TODOS OS TERRITÓRIOS NACIONAIS 750705295

PUBLICADO E REGISTRO 750705295

*[Handwritten signature]*

*[Handwritten mark]*

*[Handwritten mark]*

*[Large handwritten signature]*

*[Handwritten mark]*

*[Handwritten mark]*

*[Large handwritten signature]*



**REPÚBLICA FEDERATIVA DO BRASIL  
ESTADO DA PARAÍBA  
CARTÓRIO AZEVEDO BASTOS  
FUNDADO EM 1888  
PRIMEIRO REGISTRO CIVIL DE NASCIMENTO E ÓBITOS E PRIVATIVO DE CASAMENTOS,  
INTERDIÇÕES E TUTELAS DA COMARCA DE JOÃO PESSOA**

Av. Eptácio Pessoa, 1145 Bairro dos Estados 58030-00, João Pessoa PB  
Tel.: (83) 3244-5404 / Fax: (83) 3244-5484  
<http://www.azevedobastos.not.br>  
E-mail: [cartorio@azevedobastos.not.br](mailto:cartorio@azevedobastos.not.br)



**CERTIDÃO DE AUTENTICAÇÃO DIGITAL**

O Bel. Válber Azevêdo de Miranda Cavalcanti, Oficial do Primeiro Registro Civil de Nascimentos e Óbitos e Privativo de Casamentos, Interdições e Tutelas com atribuição de autenticar e reconhecer firmas da Comarca de João Pessoa Capital do Estado da Paraíba, em virtude etc...

Certifica com base na Lei 8935/94 - art. 7º - inc. V, que o(s) documento(s) em anexo é reprodução fiel do original que me foi apresentado e neste ato confirmo sua autenticidade através do Código de Controle e Autenticação abaixo.  
O referido é verdade, dou fé.

Este documento foi emitido em 04/02/2016 às 10:18:19 (hora de Brasília).

**CHAVE DIGITAL**

00005b1d734fd94f057f2d69fe6bc05bba83bc2f8443575bc00a78b61294989605c5dca745062e3e0643e84af  
e137eddcbe5681369338a48e2d1b63998099d6ec6a65be5136501dba69fe0710265adf

A chave digital acima, garante que este documento foi gerado para ORTOSHOP COMÉRCIO LTDA e emitido através do site do Cartório Azevêdo Bastos, de acordo com a Legislação Federal em vigor Art 1º. e 10º. § 1º. da MP 2200/01.

**Esta certidão tem a sua validade até: 04/02/2017 às 10:05:48 (Dia/Mês/Ano)**

Código de Controle da Certidão: 484650

Código de Controle da Autenticação:

**38900302161549400401-1**

A autenticidade desta certidão poderá ser confirmada por qualquer pessoa e a qualquer momento através do site: <http://www.azevedobastos.not.br>

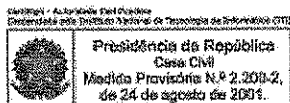

**CARTÓRIO AZEVEDO BASTOS** 1º OFÍCIO DE REGISTRO CIVIL DAS PESSOAS NATURAIS  
 E TABELIONATO DE NOTAS - Código CNJ 06.376-6  
 Av. Princesa Elizabeth, Fozes, 114 - Bairro Dos Estados - João Pessoa/PB - CEP 51100-000 | www.cartorioabastos.net.br - Tel: (31) 334-5544 - Fax: (31) 334-5444

**Autenticação Digital**  
 De acordo com os artigos 1º, 3º e 7º inc. V 8º, 41 e 52 da Lei Federal 8.934/84 e Art. 6º Inc. XII da Lei Estadual 8.721/2008 autentico a presente imagem digitalizada, reprodução fiel do documento apresentado e conferido neste ato. O referido é verdade. Dou fé.

**Cód. Autenticação: 38900302161550090558-1; Data: 03/02/2016 15:49:57**

Selo Digital de Fiscalização Tipo Normal C: ACU66401-OKEF.  
 Valor Total do Ato: R\$ 3,78  
 Confira os dados do ato em: <https://selodigital.tjpb.jus.br>

*[Assinatura]*  
 Bel. Valber de Miranda Cavalcanti  
 Tabelar

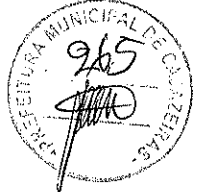

*[Handwritten signature]*



DECLARAÇÃO DE IDENTIFICAÇÃO DO  
 13.074-28 VIA 16.09.1931.  
 MARIA JOSÉ CAVALCANTI DE ANDRADE  
 Marisol Vitorino de Barros Andrade.  
 Maria Cavalcanti de Andrade.  
 Campina Grande-PB. 29.08.1946.  
 Cart. Rec. nº 15985, fls. 42, 11v. 1-06.  
 Cart. de Campina Grande-PB  
 132.514.254-47  
*[Assinatura]*  
 Tabelar

*[Handwritten signature]*

*[Handwritten signature]*

*[Handwritten signature]*

*[Handwritten signature]*

*[Handwritten signature]*

*[Handwritten signature]*



REPÚBLICA FEDERATIVA DO BRASIL  
ESTADO DA PARAÍBA  
CARTÓRIO AZEVEDO BASTOS  
FUNDADO EM 1888  
PRIMEIRO REGISTRO CIVIL DE NASCIMENTO E ÓBITOS E PRIVATIVO DE CASAMENTOS,  
INTERDIÇÕES E TUTELAS DA COMARCA DE JOÃO PESSOA

Av. Eptácio Pessoa, 1145 Bairro dos Estados 58030-00, João Pessoa PB  
Tel.: (83) 3244-5404 / Fax: (83) 3244-5484  
<http://www.azevedobastos.not.br>  
E-mail: [cartorio@azevedobastos.not.br](mailto:cartorio@azevedobastos.not.br)



**CERTIDÃO DE AUTENTICAÇÃO DIGITAL**

O Bel. Válber Azevêdo de Miranda Cavalcanti, Oficial do Primeiro Registro Civil de Nascimentos e Óbitos e Privativo de Casamentos, Interdições e Tutelas com atribuição de autenticar e reconhecer firmas da Comarca de João Pessoa Capital do Estado da Paraíba, em virtude etc...

Certifica com base na Lei 8935/94 - art. 7º - inc. V, que o(s) documento(s) em anexo é reprodução fiel do original que me foi apresentado e neste ato confirmo sua autenticidade através do Código de Controle e Autenticação abaixo.  
O referido é verdade, dou fé.

Este documento foi emitido em 04/02/2016 às 10:15:39 (hora de Brasília).

**CHAVE DIGITAL**

00005b1d734fd94f057f2d69fe6bc05bba83bc2f8443575bc00a78b6129498960a4d49a92207911be61dcb03d635e8b2cbfe5681369338a48e2d1b63998099d68d013c00823f6b8a863fcc16deac1eb7

A chave digital acima, garante que este documento foi gerado para ORTOSHOP COMÉRCIO LTDA e emitido através do site do Cartório Azevedo Bastos, de acordo com a Legislação Federal em vigor Art 1º. e 10º. § 1º. da MP 2200/01.

Esta certidão tem a sua validade até: 04/02/2017 às 10:05:48 (Dia/Mês/Ano)

Código de Controle da Certidão: 484652

Código de Controle da Autenticação:

38900302161550090558-1

A autenticidade desta certidão poderá ser confirmada por qualquer pessoa e a qualquer momento através do site: <http://www.azevedobastos.not.br>

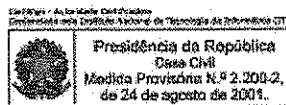

**CARTÓRIO AZEVEDO BASTOS** 1º OFÍCIO DE REGISTRO CIVIL DAS PESSOAS NATURAIS  
E TABELIONATO DE NOTAS - Código CNJ 06.878-0  
Av. Paraíba Express, Fozes, 116 - Bairro Dos Eucaliptos - João Pessoa - PB - CEP 53040-770 - www.azevedobastos.net.br - Tel: (51) 3133-3040 - Fax: (51) 3133-3040

**Autenticação Digital**  
De acordo com os artigos 1º, 3º e 7º inc. V 8º, 41 e 52 da Lei Federal 8.933/1994 e Art. 6º Inc. XII da Lei Estadual 8.721/2008 autentico a presente imagem digitalizada, reproduzida fielmente do documento apresentado e conferido neste ato. O referido é verdade. Dou fé.

**Cód. Autenticação: 38901901161257050205-1; Data: 19/01/2016 12:57:12**

Selo Digital de Fiscalização Tipo Normal C: ACS31369-Z2P2  
Valor Total do Ato: R\$ 3,78  
Confira os dados do ato em: <https://selodigital.tjpb.jus.br>

Bel. Valmar da Miranda Cavalcante  
Tribunal

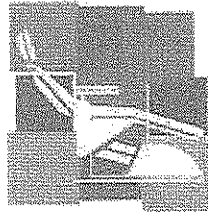

Saúdeservice



*[Handwritten signature]*

**PROCURAÇÃO**

A Ortoshop Comércio Ltda-ME, sediada à Rua Profª Severina Moura, 110 - Torre, Cep. 58.040-770 - João Pessoa - PB, inscrita no CNPJ: 03.965.517/0001-03 e Inscrição Estadual 16.128736-0, neste ato representada pelo Sócio(a) Proprietário(a) Srº Roberto Hugo Cavalcante Andrade Neto, natural de João Pessoa - PB, estado civil solteiro, profissão empresário, residente à Rua Francisco Carneiro de Araújo, Nº 101 - Apto 401 - Cabo Branco, Cep. 58.045-190 nesta capital, portador (a) da Cédula de Identidade nº 2.838.916 SSSDS/PB e CPF nº 053.045.644-30, pelo presente instrumento de mandato, nomeia e constitui seu procurador Srº Fernando Antônio da Costa Silva, natural de Araruna, estado civil casado, profissão Supervisor de Vendas, portador da Cédula de Identidade de nº. 892.639 SSP/PB e CPF 568.762.704-91, reside no endereço Rua projetada S/N - Mata Redonda - na cidade de Alhandra - PB, a quem confiro amplos poderes para junto ao órgão (ou de forma genérica para licitações em geral), usando dos recursos legais e acompanhado-os, conferindo-lhes, ainda poderes especiais para assinar proposta, declarações, contratos, desistir de recursos, interpor a prescritas, lances verbais, negociar preços e demais condições, confessar, transigir, consistir, firmar compromissos ou acordos, receber e dar quitação, podendo ainda, substabelecer esta para outrem, com ou sem reservas de iguais, dando tudo por bom firmes e em especial.

João Pessoa, 15 de Janeiro de 2016.

*[Handwritten signature]*  
Vedo Bastos

*[Handwritten signature of Roberto Hugo Cavalcante Andrade Neto]*

Roberto Hugo C. Andrade Neto  
Sócio - Proprietário

*[Handwritten initials and signatures]*

**CARTÓRIO AZEVEDO BASTOS** 1º OFÍCIO DE REGISTRO CIVIL DAS PESSOAS NATURAIS  
E TABELIONATO DE NOTAS - Código CNJ 06.878-0  
Av. Paraíba Express, Fozes, 116 - Bairro Dos Eucaliptos - João Pessoa - PB - CEP 53040-770 - www.azevedobastos.net.br - Tel: (51) 3133-3040 - Fax: (51) 3133-3040

Recebi em nome e assinatura de ROBERTO HUGO CAVALCANTE ANDRADE NETO a qual confiro todo o padrão registrado nessa serventia, dou fé.  
João Pessoa, 18 de Janeiro de 2016  
em Teste de verdade.

MARCELO TIMOTEO DE OLIVEIRA - Escrevente Cód T: Total R\$ 10,00  
Selo Digital de Fiscalização Tipo Normal B: ACP88086-ZYDX  
Confira os dados do ato em: <https://selodigital.tjpb.jus.br>

RAZÃO SOCIAL: ORTOSHOP COMERCIO LTDA-ME  
CNPJ: 03.965.517/0001-03 - Insc. Est. 16.128736-0  
Rua Profª Severina Moura, 110 - Torre - João Pessoa - PB  
CEP: 58.040-770 - Tel: (53) 3133-3040  
saude@saude.com.br



REPÚBLICA FEDERATIVA DO BRASIL  
ESTADO DA PARAÍBA  
CARTÓRIO AZEVEDO BASTOS  
FUNDADO EM 1888  
PRIMEIRO REGISTRO CIVIL DE NASCIMENTO E ÓBITOS E PRIVATIVO DE CASAMENTOS,  
INTERDIÇÕES E TUTELAS DA COMARCA DE JOÃO PESSOA

Av. Epitácio Pessoa, 1145 Bairro dos Estados 58030-00, João Pessoa PB  
Tel.: (83) 3244-5404 / Fax: (83) 3244-5484  
<http://www.azevedobastos.not.br>  
E-mail: [cartorio@azevedobastos.not.br](mailto:cartorio@azevedobastos.not.br)



**CERTIDÃO DE AUTENTICAÇÃO DIGITAL**

O Bel. Válber Azevêdo de Miranda Cavalcanti, Oficial do Primeiro Registro Civil de Nascimentos e Óbitos e Privativo de Casamentos, Interdições e Tutelas com atribuição de autenticar e reconhecer firmas da Comarca de João Pessoa Capital do Estado da Paraíba, em virtude etc...

Certifica com base na Lei 8935/94 - art. 7º - inc. V, que o(s) documento(s) em anexo é reprodução fiel do original que me foi apresentado e neste ato confirmo sua autenticidade através do Código de Controle e Autenticação abaixo.  
O referido é verdade, dou fé.

Este documento foi emitido em 22/01/2016 às 08:22:45 (hora de Brasília).

**CHAVE DIGITAL**

00005b1d734fd94f057f2d69fe6bc05bfc530a968d0e6c17759b21a50229cc8cf4191c0cc14e9e0f53dbb4907e6b9505cbfe5681369338a48e2d1b63998099d644b0123b8c71e176a34de3859699f688

A chave digital acima, garante que este documento foi gerado para ORTOSHOP COMÉRCIO LTDA e emitido através do site do Cartório Azevedo Bastos, de acordo com a Legislação Federal em vigor Art 1º. e 10º. § 1º. da MP 2200/01.

**Esta certidão tem a sua validade até: 22/01/2017 às 03:00:55 (Dia/Mês/Ano)**

Código de Controle da Certidão: 476507

Código de Controle da Autenticação:

**38901901161257050205-1**

A autenticidade desta certidão poderá ser confirmada por qualquer pessoa e a qualquer momento através do site: <http://www.azevedobastos.not.br>

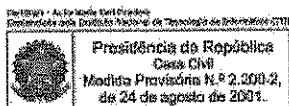



REPUBLICA FEDERATIVA DO BRASIL  
MINISTERIO DAS CIDADES  
DEPARTAMENTO NACIONAL DE TRANSITO  
CARTEIRA NACIONAL DE VEICULOS

RENANILDO ANTONIO DA COSTA SILVA

DOC. IDENTIFIC. / DOCUMENTO DE IDENTIFICACAO  
882833 SSP PB

CNPJ  
588.762.764-91 DATA NASCIMENTO  
19/11/1968

NOME  
ANTONIO LOUIS DA SILVA  
CELIA CORDEIRO DA COSTA

SEXO  
M  
COR  
B

CPF  
00321682903 DATA DE EMISSAO  
20/02/2020 DATA DE VALIDACAO  
16/01/1999

ASSINATURA DO PROPRIETARIO

LOCAL  
JOAO PESSEGAO, PB DATA DE EMISSAO  
23/02/2015

75469321008  
28030002540

VALIDA EM TODOS OS TERRITORIOS NACIONAIS 1030119750

PROIBIDA REPRODUCCAO 1030119750

*[Handwritten signatures and initials]*

*[Handwritten signature]*

**CARTÓRIO AZEVEDO BASTOS** 1º OFÍCIO DE REGISTRO CIVIL DAS PESSOAS NATURAIS E TABELIONATO DE NOTAS - Código CNJ 06.870-0  
Av. Presidente Castelo Branco, 918 - Bairro do Distrito - João Pessoa/PB - CEP 55016-003 | www.cartorioabastos.pb.gov.br - Tel: 33 3344 524 - Fax: 33 3344 522

**Autenticação Digital**

De acordo com os artigos 1º, 3º e 7º inc. V 8º, 41 e 52 da Lei Federal 8.935/1994 e Art. 6º Inc. XII da Lei Estadual 8.721/2008 atribuído a presente imagem digitalizada, reprodução fiel do documento apresentado e conferido neste ato. O referido é verdade. Dou fé.

**Cód. Autenticação: 38900703160911590500-1; Data: 07/03/2015 09:11:39**

Selo Digital de Fiscalização Tipo Normal C: ACZ15372-XLL9  
Valor Total do Ato: R\$ 3,78  
Confira os dados do ato em: <https://selodigital.tjpb.jus.br>

Bel. Valber de Miranda Cavalcante  
Tribler

*[Handwritten signature]*

*[Handwritten signature]*





REPÚBLICA FEDERATIVA DO BRASIL  
ESTADO DA PARAÍBA  
CARTÓRIO AZEVEDO BASTOS  
FUNDADO EM 1888  
PRIMEIRO REGISTRO CIVIL DE NASCIMENTO E ÓBITOS E PRIVATIVO DE CASAMENTOS,  
INTERDIÇÕES E TUTELAS DA COMARCA DE JOÃO PESSOA

Av. Eptácio Pessoa, 1145 Bairro dos Estados 58030-00, João Pessoa PB  
Tel.: (83) 3244-5404 / Fax: (83) 3244-5484  
<http://www.azevedobastos.not.br>  
E-mail: [cartorio@azevedobastos.not.br](mailto:cartorio@azevedobastos.not.br)



**CERTIDÃO DE AUTENTICAÇÃO DIGITAL**

O Bel. Válber Azevêdo de Miranda Cavalcanti, Oficial do Primeiro Registro Civil de Nascimentos e Óbitos e Privativo de Casamentos, Interdições e Tutelas com atribuição de autenticar e reconhecer firmas da Comarca de João Pessoa Capital do Estado da Paraíba, em virtude etc...

Certifica com base na Lei 8935/94 - art. 7º - inc. V, que o(s) documento(s) em anexo é reprodução fiel do original que me foi apresentado e neste ato confirmo sua autenticidade através do Código de Controle e Autenticação abaixo.  
O referido é verdade, dou fé.

Este documento foi emitido em 08/03/2016 às 09:11:18 (hora de Brasília).

**CHAVE DIGITAL**

00005b1d734fd94f057f2d69fe6bc05b88c335d8763aeb60718d9f315bdbb898906794c2980de401af588f8049e9bc0ecbfe5681369338a48e2d1b63998099d616f38ef714c1925b95c914fcd8b8707b

A chave digital acima, garante que este documento foi gerado para ORTOSHOP COMÉRCIO LTDA e emitido através do site do Cartório Azevedo Bastos, de acordo com a Legislação Federal em vigor Art 1º. e 10º. § 1º. da MP 2200/01.

Esta certidão tem a sua validade até: **08/03/2017 às 05:44:21 (Dia/Mês/Ano)**

Código de Controle da Certidão: 498333

Código de Controle da Autenticação:

**38900703160911590500-1**

A autenticidade desta certidão poderá ser confirmada por qualquer pessoa e a qualquer momento através do site: <http://www.azevedobastos.not.br>

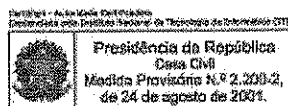
8

Saúde **Ortho**

**CARTÓRIO AZEVEDO BASTOS** 1º OFÍCIO DE REGISTRO CIVIL DAS PESSOAS NATURAIS E TABELIONATO DE NOTAS - Código CNJ 06.870-0  
Rua Francisco Estácio Pessoa, 110 - Bairro São Estácio - João Pessoa/PB - CEP 55010-000 - Fone: (33) 3241-644 - Fax: (33) 3241-642

**Autenticação Digital**  
De acordo com os artigos 1º, 3º e 7º, inc. V, 8º, 41 e 82 da Lei Federal 8.934/94 e Art. 6º, inc. XII da Lei Estadual 8.721/2008 autentica a presente imagem digitalizada, reprodução fiel do documento apresentado e conferido neste ato. O referido é verdade. Dou fé.

**Cód. Autenticação: 38900302161550210886-1; Data: 03/02/2016 15:50:10**

Selo Digital de Fiscalização Tipo Normal C: ACU66402-PJ7X  
Valor Total do Ato: R\$ 3,78  
Confira os dados do ato em: <https://selodigital.tjpb.jus.br>

Br. Valério de Miranda Cavalcanti  
Tribunal



## DECLARAÇÃO

Para fins de participação nos Pregões Presenciais, A **Ortoshop Comércio Ltda**, Sediada à Rua Professora Severina Moura, 110-Torre, Cep.58.040-770 – João Pessoa –PB inscrita no CNPJ: 03.965.517/0001-03 e Inscrição Estadual 146.128.736-0, DECLARA, sob as penas da Lei que é Microempresa, na forma da Lei Complementar nº 123, de 14 de Dezembro de 2006, estando ciente da obrigatoriedade de declarar ocorrências posteriores.

Roberto Hugo C. Andrade Neto

Identidade Nº 2.838.916 SSDS/PB

CPF.Nº053.045.644-30

Sócio-Gerente

Fabricia Farias de Araújo  
CRC 5195-0  
CPF 789.687.984-00



REPÚBLICA FEDERATIVA DO BRASIL  
ESTADO DA PARAÍBA  
CARTÓRIO AZEVEDO BASTOS  
FUNDADO EM 1888  
PRIMEIRO REGISTRO CIVIL DE NASCIMENTO E ÓBITOS E PRIVATIVO DE CASAMENTOS,  
INTERDIÇÕES E TUTELAS DA COMARCA DE JOÃO PESSOA

Av. Eptácio Pessoa, 1145 Bairro dos Estados 58030-00, João Pessoa PB  
Tel.: (83) 3244-5404 / Fax: (83) 3244-5484  
<http://www.azedobastos.not.br>  
E-mail: [cartorio@azedobastos.not.br](mailto:cartorio@azedobastos.not.br)



**CERTIDÃO DE AUTENTICAÇÃO DIGITAL**

O Bel. Válber Azevêdo de Miranda Cavalcanti, Oficial do Primeiro Registro Civil de Nascimentos e Óbitos e Privativo de Casamentos, Interdições e Tutelas com atribuição de autenticar e reconhecer firmas da Comarca de João Pessoa Capital do Estado da Paraíba, em virtude etc...

Certifica com base na Lei 8935/94 - art. 7º - inc. V, que o(s) documento(s) em anexo é reprodução fiel do original que me foi apresentado e neste ato confirmo sua autenticidade através do Código de Controle e Autenticação abaixo.  
O referido é verdade, dou fé.

Este documento foi emitido em 04/02/2016 às 10:14:09 (hora de Brasília).

**CHAVE DIGITAL**

00005b1d734fd94f057f2d69fe6bc05bba83bc2f8443575bc00a78b6129498962506a476877ed56b90cf058ccd71854ccbfe5681369338a48e2d1b63998099d63d3341fe5767e17b26d4dfb8657bd404

A chave digital acima, garante que este documento foi gerado para ORTOSHOP COMÉRCIO LTDA e emitido através do site do Cartório Azevêdo Bastos, de acordo com a Legislação Federal em vigor Art 1º. e 10º. § 1º. da MP 2200/01.

**Esta certidão tem a sua validade até: 04/02/2017 às 10:05:48 (Dia/Mês/Ano)**

Código de Controle da Certidão: 484653

Código de Controle da Autenticação:

**38900302161550210886-1**

A autenticidade desta certidão poderá ser confirmada por qualquer pessoa e a qualquer momento através do site: <http://www.azedobastos.not.br>

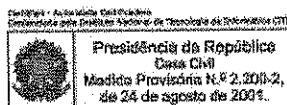



Sistema Nacional de Registro de Empresas Mercantis - SINREM  
SECRETARIA DE ESTADO DE TURISMO E DO DESENVOLVIMENTO ECONOMICO  
JUNTA COMERCIAL DO ESTADO DA PARAIBA - JUCEP

**CERTIDÃO SIMPLIFICADA**

Página: 001 / 001

Certificamos que as informações abaixo constam dos documentos arquivados nesta Junta Comercial e são vigentes na data da sua expedição.

Nome Empresarial <b>ORTOSHOP COMERCIO LTDA ME</b>			
Natureza Jurídica: <b>SOCIEDADE EMPRESÁRIA LIMITADA</b>			
Número de Identificação do Registro de Empresas - NIRE (Sede)	CNPJ	Data de Arquivamento do Ato Constitutivo	Data de Início de Atividade
25 2 0035918-6	03.965.517/0001-03	02/08/2000	02/08/2000
Endereço Completo (Logradouro, Nº e Complemento, Bairro, Cidade, UF, CEP) <b>R PROFª SEVERINA MOURA, 110, TORRE, JOÃO PESSOA, PB, 58.040-770</b>			
Objeto Social <b>ATIVIDADE: COMÉRCIO ATACADISTA DE PRODUTOS ODONTOLÓGICOS. ATIVIDADES SECUNDÁ: COMÉRCIO VAREJISTA DE ARTIGOS MÉDICOS E ORTOPÉDICOS; MANUTENÇÃO E REPARAÇÃO DE APARELHOS ELETROMÉDICOS E ELETROTERAPEUTICOS E EQUIPAMENTOS DE IRRADIAÇÃO; COMÉRCIO ATACADISTA DE MEDICAMENTOS E DROGAS DE USO HUMANO; COMÉRCIO ATACADISTA DE MEDICAMENTOS E DROGAS DE USO VETERINÁRIO; COMÉRCIO ATACADISTA DE PRODUTOS DE HIGIENE, LIMPEZA E CONSERVAÇÃO DOMICILIAR; COMÉRCIO ATACADISTA DE MAQUINAS, APARELHOS E EQUIPAMENTOS PARA USO ODONTO-MEDICO-HOSPITALAR; PARTES E PEÇAS; COMÉRCIO ATACADISTA DE INSTRUMENTOS E MATERIAIS PARA USO MEDICO, CIRURGICO, HOSPITALAR E DE LABORATORIOS; COMÉRCIO ATACADISTA DE PRÓTESES E ARTIGOS DE ORTOPEDIA; COMÉRCIO ATACADISTA DE COSMÉTICOS E PRODUTOS DE PERFUMARIA</b>			
Capital: R\$ 50.000,00 (CINQUENTA MIL REAIS)	Capital Integralizado: R\$ 50.000,00 (CINQUENTA MIL REAIS)	Microempresa ou Empresa de Pequeno Porte (Lei nº 123/2006) <b>Microempresa</b>	Prazo de Duração  Indeterminado
Sócios/Participação no Capital/Espécie de Sócio/Administrador/Término do Mandato			
Nome/CPF ou CNPJ	Participação no capital (R\$)	Espécie de Sócio	Administrador / Término do Mandato
ROBERTO HUGO CAVALCANTE ANDRADE NETO 053.045.644-30	25.000,00	SÓCIO	Administrador / XXXXXXXXXX
MARIA JOSE GAVALCANTI DE ANDRADE 132.534.254-87	25.000,00	SÓCIO	XXXXXXXXXX
Último Arquivamento		Situação	
Data: 06/04/2016	Número: 20160180082	REGISTRO ATIVO	
Ato: OUTROS DOCUMENTOS DE INTERESSE DA EMPRESA / EMPRESARIO		Status	
Evento (s): BALANCO		XXXXXXXXXXXXXXXXXXXX	

**CARTORIO AZEVEDO BASTOS** 1º OFÍCIO DE REGISTRO CIVIL DAS PESSOAS NATURAIS  
JUNTA COMERCIAL DO ESTADO DA PARAIBA - JUCEP

**Autenticação Digital**  
O documento eletrônico, assinado por meio de certificado digital, é considerado válido e autêntico, desde que o documento eletrônico e o certificado digital sejam assinados pelo mesmo signatário.

Cód. Autenticação: 38902504160844120795-1; Data: 26/04/2016 09:44:09

Selo Digital de Fiscalização Tipo Normal C: A.D.03.2633-A985  
Confira os dados do ato em: https://selodigital.tjpb.jus.br

16019121-1

\*16010

JOÃO PESSOA - PB, 22 de abril de 2016

MARIA DE FATIMA V. VENANCIO  
SECRETÁRIA GERAL

**CARTÓRIO AZEVEDO BASTOS** 1º OFÍCIO DE REGISTRO CIVIL DAS PESSOAS NATURAS  
 E TABELAMENTO DE NOTAS - CUIABÁ, CNJ 06.878/PA  
 Rua: 14 de Abril, nº 664 - Fone: (67) 3321-9999 - Fax: (67) 3321-5111  
 Av. Manoel Ribas, 721-7205 - Bairro: Primavera - CEP: 13060-000 - Cuiabá, MT

**Autenticação Digital**  
 O documento apresentado é conferido neste ato. O tempo de validade é de 06 (seis) meses.

**Cód. Autenticação: 35902604160944120795-2. Data: 25/04/2016 09:44:09**  
 Selo Digital de Fiscalização Tipo Normal C, ADG92632-38WS  
 Valor digital do ato em: <https://sejodigital.tjpb.jus.br>  
 Confira os dados do ato em: <https://sejodigital.tjpb.jus.br>  
 Ben. Wilson de Almeida Cavalcanti  
 Tabelar



*[Handwritten signature]*

*[Handwritten mark resembling the letter 'D' inside a circle]*

**JUNTA COMERCIAL DO ESTADO DA PARAISSÓLA - JUCEP**

Condições que se informam e declarações feitas sob pena de nulidade dos documentos apresentados desta Junta Comercial e são válidas na data de sua expedição.

20.04.16

Junta Comercial do Estado da Paraíba  
 Presidente: [Handwritten Signature]  
 Diretor: [Handwritten Signature]

*[Handwritten signature]*

*[Handwritten signature]*

*[Handwritten mark resembling the number '8']*

*[Handwritten signature]*

*[Handwritten signature]*

*[Handwritten mark resembling the number '2']*



REPÚBLICA FEDERATIVA DO BRASIL  
ESTADO DA PARAÍBA  
CARTÓRIO AZEVEDO BASTOS  
FUNDADO EM 1888  
PRIMEIRO REGISTRO CIVIL DE NASCIMENTO E ÓBITOS E PRIVATIVO DE CASAMENTOS,  
INTERDIÇÕES E TUTELAS DA COMARCA DE JOÃO PESSOA

Av. Epitácio Pessoa, 1145 Bairro dos Estados 58030-00, João Pessoa PB  
Tel.: (83) 3244-5404 / Fax: (83) 3244-5484  
<http://www.azevedobastos.not.br>  
E-mail: [cartorio@azevedobastos.not.br](mailto:cartorio@azevedobastos.not.br)



**CERTIDÃO DE AUTENTICAÇÃO DIGITAL**

O Bel. Válber Azevêdo de Miranda Cavalcanti, Oficial do Primeiro Registro Civil de Nascimentos e Óbitos e Privativo de Casamentos, Interdições e Tutelas com atribuição de autenticar e reconhecer firmas da Comarca de João Pessoa Capital do Estado da Paraíba, em virtude etc...

Certifica com base na Lei 8935/94 - art. 7º - inc. V, que o(s) documento(s) em anexo é reprodução fiel do original que me foi apresentado e neste ato confirmo sua autenticidade através do Código de Controle e Autenticação abaixo.  
O referido é verdade, dou fé.

Este documento foi emitido em 26/04/2016 às 11:40:39 (hora de Brasília).

**CHAVE DIGITAL**

00005b1d734fd94f057f2d69fe6bc05b7e7d11e0bcf2fcd503c69f4f623e0f67d8fa1457c6c02b75e41c220d00f8b0e1cbfe5681369338a48e2d1b63998099d6e094c0c9a0a3f672df7ea7f7c6f48fb1

A chave digital acima, garante que este documento foi gerado para ORTOSHOP COMÉRCIO LTDA e emitido através do site do Cartório Azevedo Bastos, de acordo com a Legislação Federal em vigor Art 1º. e 10º. § 1º. da MP 2200/01.

Esta certidão tem a sua validade até: 26/04/2017 às 11:21:11 (Dia/Mês/Ano)

Código de Controle da Certidão: 521884

Código de Controle da Autenticação:

38902604160944120796-1 a 38902604160944120796-2

A autenticidade desta certidão poderá ser confirmada por qualquer pessoa e a qualquer momento através do site: <http://www.azevedobastos.not.br>

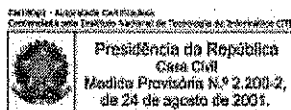

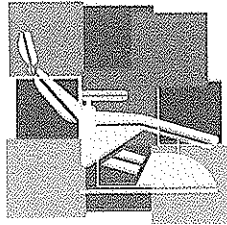

Saúdeservice

Ao  
Estado da Paraíba  
Fundo Municipal de Saúde de Cajazeiras  
Comissão Permanente de Licitação

Pregão Presencial N° 60013/2016  
Abertura Dia: 27/04/2016  
Horário: 09:00hs

DECLARAÇÃO

A empresa Ortoshop Comércio Ltda., inscrita no CNPJ sob o n°: 03.965.517/0001-03 e Inscrição Estadual n° 16.128736-0, sediada à Rua Profª Severina Moura, 110 - Torre, João Pessoa, Paraíba, cep n° 58.040-770,

1.0 - DECLARAÇÃO DE REGULARIDADE para habilitação previsto no Art. 4º, Inciso VII, da Lei 10.520/02.

O proponente acima qualificado, declara, em conformidade com o disposto no Art. 4º, Inciso VII, da Lei 10.520/02, que está apto a cumprir plenamente todos os requisitos de habilitação exigidos no respectivo instrumento convocatório que rege o certame acima indicado.

João Pessoa, 27 de Abril de 2016.

  
FERNANDO ANTONIO DA COSTA SILVA  
Identidade N.º 892.639 SSP/PB  
CPF N.º 568.762.704-91  
Procurador

  
  
  
  
  
  
RAZÃO SOCIAL: ORTOSHOP COMÉRCIO LTDA-ME  
CNPJ: 03.965.517/0001-03 - Insc. Est.: 16.128736-0  
Rua Profª Severina Moura, 110 - Torre - João Pessoa/PB  
☒ CEP: 58.040-770 - Tel.: (83) 3133-3040  
saudeservice@saudental.com.br

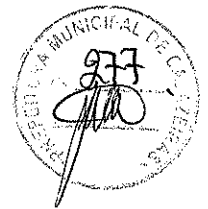
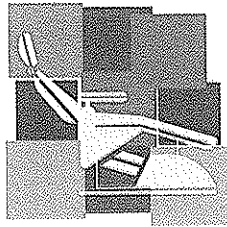

# Saúdeservice

Ao  
Estado da Paraíba  
Fundo Municipal de Saúde de Cajazeiras  
Comissão Permanente de Licitação

Pregão Presencial Nº 60013/2016  
Abertura Dia: 27/04/2016  
Horário: 09:00hs

O Sr. Roberto Hugo C. Andrade Neto, como representante devidamente constituído de Ortoshop Comércio Ltda., inscrita no CNPJ sob o nº: 03.965.517/0001-03 e Inscrição Estadual nº 16.128736-0, sediada à Rua Profª Severina Moura, 110 - Torre, João Pessoa, Paraíba, cep nº 58.040-770, doravante denominado Ortoshop, para fins do disposto no item 7.5.1. do Edital do Pregão Presencial nº 60013/2016, declara, sob as penas da lei, em especial o art. 299 do Código Penal Brasileiro, que:

- a) a proposta apresentada para participar do Pregão Presencial nº 60013/2016 foi elaborada de maneira independente pelo licitante, e o conteúdo da proposta não foi, no todo ou em parte, direta ou indiretamente, informado, discutido ou recebido de qualquer outro participante potencial ou de fato do Pregão Presencial nº 60013/2016, por qualquer meio ou por qualquer pessoa;
- b) a intenção de apresentar a proposta elaborada para participar do Pregão Presencial nº 60013/2016 não foi informada, discutida ou recebida de qualquer outro participante potencial ou de fato do Pregão Presencial nº 60013/2016, por qualquer meio ou por qualquer pessoa;
- c) que não tentou, por qualquer meio ou por qualquer pessoa, influir na decisão de qualquer outro participante potencial ou de fato do Pregão Presencial nº 60013/2016 quanto a participar ou não da referida licitação;
- d) que o conteúdo da proposta apresentada para participar do Pregão Presencial nº 60013/2016 não será, no todo ou em parte, direta ou indiretamente, comunicado ou discutido com qualquer outro participante potencial ou de fato do Pregão Presencial nº 60013/2016 antes da adjudicação do objeto da referida licitação;
- e) que o conteúdo da proposta apresentada para participação do Pregão Presencial nº 60013/2016 não foi, no todo ou em parte, direta ou indiretamente, discutido ou recebido de qualquer integrante do Fundo Municipal de Saúde de Cajazeiras antes da abertura oficial das propostas; e
- f) que está plenamente ciente do teor e da extensão desta declaração e que detém plenos poderes e informações para firmá-la.

João Pessoa, 27 de Abril de 2016.

  
Fernando Roberto da Costa Silva  
Identidade N.º 892.639 SSP/PB  
CPF N.º 568.762.704-91  
Procurador

**RAZÃO SOCIAL: ORTOSHOP COMÉRCIO LTDA-ME**  
CNPJ: 03.965.517/0001-03 - Insc. Est.: 16.128736-0  
Rua Profª. Severina Moura, 110 - Torre - João Pessoa/PB  
CEP: 58.040-770 - Tel: (83) 3133-3040  
saudeservice@saudental.com.br



**AUTENTICAÇÃO**

Luis Célio Soares

*[Handwritten Signature]*  
Luis Célio Soares

AMR 018883  
Natal/RN  
25 FEV 2016  
09:53  
Válido por 1 ano

Certifico que esta é a reprodução fiel do original que me foi apresentado a qual autentico.  
Dou fé.  
Assinado digitalmente por:  
**Silvana Maria**



De acordo com os Artigos 1º, 2º, 7º inc. V, 8º, 41 e 52 da Lei Federal 8.935/1994 e Art. 12 da Lei Estadual 9278/2009 autentico o presente documento digitalizado.  
Chaves: 3CD09BA8A7CA4E21FB91DE666228BC93



**CRM COMERCIAL LTDA.**

CNPJ: 04.679.119/0001-93 - Insc. Est.: 20.089.689-0 - CNAE: 51.45-4/03

PROCURAÇÃO

*[Handwritten Signature]*

A CRM Comercial Ltda – ME, CNPJ/MF N.º 04.679.119/0001-93, com sede à Rua Gal. Gustavo Cordeiro de Farias, 459, Petrópolis - Natal/RN, neste ato representada pelo Sr. Renilson Nery de Moura, RG nº 719.354 – SSP/RN e CPF nº 421.327.974-04, brasileiro, casado, sócio gerente desta empresa, residente e domiciliado na Rua RetiroLândia, 4012, Potengi – Natal/RN, pelo presente Instrumento de mandato, nomeia e constitui, seu Procurador o Roberto Sérgio Vieira da Silva, portador da Carteira de Identidade nº 613.666 expedida pela SSP do Estado da Paraíba e portador do Cadastro de Pessoa Física (CPF) nº 250.945.994-53, brasileiro, divorciado, representante comercial, residente à Rua Juiz Manoel João da Silva, 650, João Paulo II – João Pessoa/PB, CEP: 58.076-147 a quem confere amplos poderes para junto aos órgãos públicos federais, estaduais e municipais praticar os atos necessários para representar a outorgante nas licitações em geral, usando dos recursos legais e acompanhando-os, conferindo-lhes, ainda, poderes especiais para desistir de recursos, interpor-los, apresentar lances verbais, negociar preços e demais condições, confessar, transigir, desistir, firmar compromissos ou acordos, assinar atas e contratos, dando tudo por bom firme e válido.

Validade: 06 (seis) meses.

Natal, 15 de fevereiro de 2016.

*[Handwritten Signature]*

RENILSON NERY DE MOURA

CPF (ME): 421.327.974-04 – RG Nº 719.354 – SSP/RN  
SÓCIO GERENTE

*[Handwritten Signatures]*



Reconheço a (s) Firma (s) indicada (s). Dou Fé.

São Rafael, 15/02/16

Tabelião Público

A autenticidade deste documento deverá ser confirmada na página Sétimo Ofício de Notas - Natal/RN na Internet, no endereço www.7carto.com.br



REPÚBLICA FEDERAL DO BRASIL CONSTITUÇÃO DE 1988 LEI Nº 9.132 DE 20.11.2011 PROTEÇÃO DE DADOS PESSOAIS Nº 12.730 DE 26.09.2012		
NOME: <b>ROBERTO BERGIO VIEIRA DA SILVA</b>		
	DOC. IDENTIDADE / OUTRO IDENTIFICADOR	SSP
	CPF	DATA NASCIMENTO
	FILIAÇÃO	
	RESIDÊNCIA	
OBSERVAÇÕES		
Assinatura do titular: <i>Roberto Bergio Vieira da Silva</i>		
Assinatura do postador: <i>Rodrigo Carneiro</i>		
LOCAL		DATA EMISSÃO
JOÃO PESSOA, PE		19/10/2011
Nº REGISTRO		VALOR
01577185154		19/10/2016
1ª NABILTAÇÃO		26/04/1979
ASSINATURA DO EMISSOR: <i>Rodrigo Carneiro</i>		
LOCAL: JOÃO PESSOA, PE DATA EMISSÃO: 19/10/2011		

VALOR EM TODOS  
OS TERRITÓRIOS NACIONAIS  
470604393

PROIBIDO PLASTIFICAR  
470604393

LISTROS de AUTENTICAÇÃO  
ANOREG/RN Autentico esta fotocópia  
Selo de Autenticidade produção fiel do original  
Rafael 08.04.16  
AUTENTICAÇÃO  
AMC-082468  
ERIKO DE A. CARVALCANTI  
CPF: 438.663.474-72



**AUTENTICAÇÃO**

Lúis Célio Soares

TABELÃO

AUTENTICAÇÃO

AMI 000489

Natal/RN

01 SET 2015

15:29

Válido por 1 ano

Certifico que esta é a reprodução fiel

do original que me foi apresentado

e qual autentico.

Dado fé.

Assinado digitalmente por:

Silvana Maria



De acordo com os Artigos 1º, 3º, 7º Inc. V, 8º, 31 e 52 da Lei Federal 8.935/1994 e

Art. 12 da Lei Estadual 9278/2009 autentico o presente documento digitalizado.

Chave: DE4959B62243520898CB304A400F6964

**INSTRUMENTO PARTICULAR DE CONSTITUIÇÃO DE SOCIEDADE POR QUOTAS DE RESPONSABILIDADE LTDA.**

Os abaixo assinados Srs.:

**RENILSON NERY DE MOURA**, brasileiro, casado, comerciante, portador da C.F. nº 719.864 – exp. pela SSP-RN e CPF nº 421.327.974-04, residente e domiciliado na rua Retirolândia nº 4012, - Potengi – CEP: 59.120-170 – Natal/RN,**JOÃO MARIA MOURA ELIAS**, brasileiro, solteiro, comerciante, portador da C.I. nº 418.883 - exp. pela SSP-RN – 2ª via e CPF nº 243.263.994-49., residente e domiciliado na Rua Sebastião Z. de Matos, s/nº, Bloco 23 - Aptº 102 – Conjunto Jardim Botânico – Neópolis – CEP: 59.080-470 - Natal/RN, e;**ERIBERTO ALÍPIO DE MACEDO**, brasileiro, solteiro, comerciante, portador da C.I. nº 366.594 – exp. pela SSP-RN e CPF nº 199.763.994-72, residente e domiciliada na Av. Abel Cabral, 24, Nova Parnamirim – CEP: 59.150-000 - Parnamirim/RN.

Únicos sócios contratantes que resolvem de perfeito e comum acordo constituir uma sociedade por quotas de responsabilidade limitada, fundamentada no Decreto 3.708 de 10.01.1919, e que fazem em conformidade com as cláusulas e condições seguintes:

**CLÁUSULA PRIMEIRA – Denominação, sede e foro jurídico.** A sociedade terá a seguinte denominação social: **CRM COMERCIAL LTDA** com sede na Rua General Gustavo Cordeiro de Farias, nº 384 – Petrópolis – CEP: 59.010-180 - Natal/RN, e foro jurídico na respectiva comarca de Natal/RN.**CLÁUSULA SEGUNDA – Início de atividade, prazo de duração e exercício social.** A sociedade iniciará suas atividades na data de registro deste instrumento, terá prazo de duração por tempo indeterminado e encerrará seus exercícios sociais nos dias 31 de dezembro de cada ano.**CLÁUSULA TERCEIRA – Dos objetivos sociais.** A sociedade tem por objetivo e fins sociais o comércio atacadista e varejista de: materiais e equipamentos médicos, hospitalares, laboratoriais ortopédicos, produtos farmacêuticos e material de limpeza em geral.**CLÁUSULA QUARTA – Do capital social.** O capital social da empresa será de **R\$ 30.000,00 (TRINTA MIL REAIS)**, dividido em **30.000 (TRINTA MIL)** quotas de valor unitário igual a **R\$ 1,00 (hum real)**, totalmente integralizado neste ato em moeda corrente do país e distribuído entre os sócios da forma seguinte:

QUADRO SOCIETÁRIO	Nº QUOTAS	TOTAL	%
RENILSON NERY DE MOURA	4.500	4.500,00	15
JOÃO MARIA MOURA ELIAS	4.500	4.500,00	15
ERIBERTO ALÍPIO DE MACEDO	21.000	21.000,00	70
TOTAL GERAL	30.000	30.000,00	100

A autenticidade deste documento deverá ser confirmada na página do Sétimo Ofício de Notas - Natal/RN na Internet, no endereço www.7of.com.br

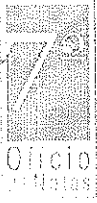

**AUTENTICAÇÃO**

Luís Célio Soares

TABELIADO

AMN 000490  
Notário  
01 SET 2015  
15:29  
Válido por 1 ano

Certifico que esta é a reprodução fiel do original que me foi apresentado a qual autentico.  
Dou fé.  
Assinado digitalmente por:  
**Silvana Maria**

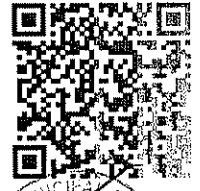

De acordo com os Artigos 1º, 3º, 7º, 8º, 41 e 52 da Lei Federal 8.935/1994 e Art. 12 da Lei Estadual 9278/2009 autentico o presente documento digitalizado.

Chave: A991B677F3C606892F82DFFEBAA36FBB

**CLÁUSULA QUINTA – Da responsabilidade dos sócios.** A responsabilidade dos sócios é limitada ao montante do capital social, consoante dispõe o art. 2º do Decreto 3.708 de 10.05.1919.

**CLAUSULA SEXTA – Da gerência empresarial.** A sociedade será administrada e gerenciada por todos os sócios, em conjunto os quais farão uso da denominação social e a representarão ativa e passivamente em juízo ou fora dele, somente para fins sociais, conforme a distribuição de funções a seguir:

§ único: os sócios exercerão suas funções administrativas com as seguintes designações:

**RENILSON NERY DE MOURA**  
**JOÃO MARIA MOURA ELIAS**  
**ERIBERTO ALÍPIO DE MACEDO**

Sócio Gerente  
Sócio Gerente financeiro  
Sócio Gerente Administrativo

**Parágrafo único:** Os sócios poderão a qualquer tempo, fixar uma retirada mensal a título de “pro-labore” pelo exercício da gerência, respeitando as limitações prevista na legislação vigente.

**CLÁUSULA SÉTIMA – Da causa mortes.** Na eventualidade de falecimento, interdição, inabilitação e qualquer outra situação que implique em dissolução da sociedade, esta não se dissolverá. Será levantado um balanço especial por ocasião de ocorrência do evento, para apuração dos direitos e haveres do sócio porventura incurso em alguma dessas situações e providenciado o pagamento aos seus herdeiros e/ou dependentes legais, nas formas e prazos definidos na lei.

**CLÁUSULA OITAVA – Das quotas sociais.** As quotas componentes do capital social, são intransferíveis a terceiros, sem que sejam antes, previa e antecipadamente oferecidas ao sócio remanescente em carta protocolada em prazo suficiente para que o(a) mesmo(a) manifeste sua intenção de adquiri-las ou rejeitá-las. Caso este em que fica o(a) sócio(a) eventual demissionário(a) liberado(a) para oferece-las a terceiros na forma da lei.

**CLÁUSULA NONA – Das deliberações sociais.** As deliberações sociais que gerem pendências de caráter litigioso, impossibilitadas de serem resolvidas em consenso amigável entre os sócios, serão deliberadas à luz e respaldo da legislação vigente a elas aplicável.

**CLÁUSULA DÉCIMA – Declaração de desimpedimento.** Os sócios declaram sob as penas da lei, não estarem impedidos de exercerem o comércio ou a administração de sociedades mercantis, em virtude de condenação criminal, as dúvidas e contestações levantadas e/ou omissas neste contrato social serão resolvidas e/ou dirimidas pelos sócios ou por árbitros nomeados pelos mesmos, que detenham maioria do capital social ou, ainda, por legislação específica ao caso.

E por estarem assim justos e combinados, fizeram datilografar o presente instrumento de contrato social em 04 (QUATRO) vias de único teor e forma, o qual após ser lido e achado conforme por todos, assinaram juntamente com as testemunhas abaixo.

A autenticidade deste documento deverá ser confirmada na página do Sétimo Ofício de Notas - Natal/PN na Internet, no endereço www.7o.on.pn.br

**AUTENTICAÇÃO**

Luis Célio Soares

TABELADO

AMI 000488  
Natal/RN

01 SET 2015  
15:29  
Válido por 1 ano

Certifico que esta é a reprodução fiel do original que me foi apresentado a qual autentico.  
Dou fé.  
Assinado digitalmente por:  
**Silvana Maria**

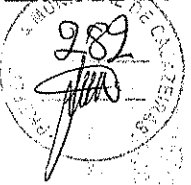

De acordo com os Artigos 1º, 3º, 7º inc. V, 8º, 41 e 52 da Lei Federal 8.935/1994 e Art. 12 da Lei Estadual 9278/2009 autentico o presente documento digitalizado.

Chave: DF43C43C6B7C91C3C56C9C4867EDAE33

Natal, 05 de Setembro de 2001

JOÃO MARIA MOURA ELIAS

*Renilson Nery de Moura*  
RENILSON NERY DE MOURA

*João Maria Moura Elias*  
JOÃO MARIA MOURA ELIAS

*Eriberto Alípio de Macedo*  
ERIBERTO ALÍPIO DE MACEDO

**TESTEMUNHAS**

*Marcos R. Moraes dos Santos*  
Marcos R. Moraes dos Santos  
C.I. Nº: 274.449/SSP-RN

*Noraide Maria Moraes dos Santos*  
Noraide Maria Moraes dos Santos  
C.I. Nº: 886.559/SSP-RN

JUNTA COMERCIAL DO ESTADO DO RIO GRANDE DO NORTE  
CERTIFICO O REGISTRO EM: 20/09/2001  
SOB O NÚMERO:  
24200344901  
Protocolo: 010240315  
SILVANA MARIA  
SECRETÁRIA GERAL

A autenticidade deste documento deverá ser confirmada na página do Sétimo Ofício de Notas - Natal/RN na internet, no endereço www.7oofn.com.br

*[Handwritten signature]*

*[Handwritten signature]*

*[Handwritten signatures]*



**AUTENTICAÇÃO**

Luis Célio Soares

TABELADO

AUTENTICAÇÃO  
AMI 000485  
Natal/RN  
01 SET 2015  
15:29  
Válido por 1 ano

Certifico que esta é a reprodução fiel do original que me foi apresentado a qual autentico.  
Dou fé.  
Assinado digitalmente por:  
**Silvana Maria**



De acordo com os Artigos 1º, 3º, 7º inc. V, 8º, 41 e 52 da Lei Federal 8.935/1994 e Art. 12 da Lei Estadual 9278/2009 autentico o presente documento digitalizado.

Chave: 4D2CC0E997FCE69D38AF3D148AA83D6D

**INSTRUMENTO PARTICULAR DE ADITIVO Nº 01 DA  
CRM COMERCIAL LTDA – ME  
CNPJ: 04.679.119/0001-93**

Os abaixo assinados Srs.:

**RENILSON NERY DE MOURA**, brasileiro, casado, comerciante, portador da C.I. nº 719.864 – exp. pela SSP-RN e CPF nº 421.327.974-04, residente e domiciliado na rua Retiroilândia, nº 4012, - Potengi – CEP: 59.120-170 – Natal/RN,

**JOÃO MARIA MOURA ELIAS**, brasileiro, solteiro, comerciante, portador da C.I. nº 418.883 - exp. pela SSP-RN – 2ª via e CPF nº 243.263.994-49., residente e domiciliado na Rua Sebastião Z. de Matos, s/nº, Bloco 23 - Aptº 102 – Conjunto Jardim Botânico – Neópolis – CEP: 59.080-470 - Natal/RN, e;

**ERIBERTO ALÍPIO DE MACEDO**, brasileiro, solteiro, comerciante, portador da C.I. nº 366.594 – exp. pela SSP-RN e CPF nº 199.763.994-72, residente e domiciliada na Av. Abel Cabral, 24, Nova Parnamirim – CEP: 59.150-000 - Parnamirim/RN.

Únicos sócios componentes da sociedade denominada **CRM COMERCIAL LTDA-ME**; registrada na JUCERN sob o NIRE 24 2 00344901, por despacho de 20.09.2001, inscrita no CNPJ: sob o nº 04.679.119/0001-93, resolvem de perfeito e comum acordo alterar o seu contrato social, o que fazem em conformidade com as cláusulas e condições seguintes:

**CLÁUSULA PRIMEIRA – Dos objetivos sociais.** A sociedade tem por objetivo e fins sociais o comércio atacadista de: materiais e equipamentos médicos, hospitalares, laboratoriais, ortopédicos, produtos farmacêuticos e material de limpeza em geral.

**CLÁUSULA SEGUNDA – Das Ratificações** - Os sócios ratificam as demais cláusulas e condições do contrato social, com as alterações que lhes hajam sido inseridas e não alcançadas pelo presente instrumento, o qual após ser lido e achado conforme por todos, fizeram datilografar em 04 (quatro) vias de único teor e forma, o qual assinam juntamente com as testemunhas abaixo.

Natal, 01 de julho de 2002

*[Handwritten signature]*

RENILSON NERY DE MOURA

*[Handwritten signature]*

JOÃO MARIA MOURA ELIAS

*[Handwritten signature]*

ERIBERTO ALÍPIO DE MACEDO

**TESTEMUNHAS**

*[Handwritten signature]*

Marcos R. Moraes dos Santos

C.I. Nº: 274.449/SSP-RN

*[Handwritten signature]*

Noraide Maria Moraes dos Santos

C.I. Nº: 886.559/SSP-RN

*[Handwritten signature]*

*[Handwritten signature]*

*[Handwritten signature]*

A autenticidade deste documento deverá ser confirmada na página do Sétimo Ofício de Notas - Natal/RN na Internet, no endereço [www7.tce.rn.gov.br](http://www7.tce.rn.gov.br)



# AUTENTICAÇÃO

Luis Célio Soares

TABELADO

AUTENTICAÇÃO  
AMI 000486  
Natal/RN  
01 SET 2015  
15:29  
Válido por 1 ano

Certifico que esta é a reprodução fiel do original que me foi apresentado a qual autentico.  
Dou fé.  
Acusado digitalmente por:  
**Silvana Maria**



De acordo com os Artigos 1º, 3º, 7º inc. V, 8º, 41 e 52 da Lei Federal 8.935/1994 e Art. 12 da Lei Estadual 9278/2009 autentico o presente documento digitalizado.  
Chave: **B4744F1A0ABA1125F1737FA9D7539E78**



*[Handwritten signature]*

*[Large diagonal watermark: Natal no Ofício de Notas - Natal/RN]*

A autenticidade deste documento deverá ser confirmada na página do Sétimo Ofício de Notas - Natal/RN na Internet, no endereço [www.7car.com.br](http://www.7car.com.br)

JUNTA COMERCIAL DO ESTADO DO RIO G. DO NORTE  
 CERTIFICÓ O REGISTRO EM 28/07/02  
 SOF O NÚMERO: 24076536  
 Protocolo: 0201172355  
 HELENA ALVARO SOF/RES  
 SECRETÁRIO OFICIAL

*[Handwritten signature]*

*[Handwritten signatures and initials]*

**AUTENTICAÇÃO**

Luis Célio Soares

TABELADO

AMIR MAR  
AMI000481  
Natal/RN  
01 SET 2015  
15:18  
Válido por 1 ano

Certifico que esta é a reprodução fiel do original que me foi apresentado a qual autentico.  
Dou fé.  
Assinado digitalmente por:  
**Silvana Maria**



De acordo com os Artigos 1º, 3º, 7º Inc. V, 8º, 41 e 52 da Lei Federal 8.933/1994 e Art. 12 da Lei Estadual 9278/2009 autentico o presente documento digitalizado.

Chave: **B4DF08637ED51B05B61BD658B34A730**

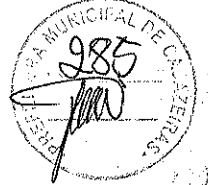

**CRM COMERCIAL LTDA ME**

**ALTERAÇÃO CONTRATUAL N 02 E CONSOLIDAÇÃO DO CONTRATO SOCIAL.**

Pelo presente instrumento de alteração, os abaixo assinados:

**RENILSON NERY DE MOURA**, brasileiro, casado sob regime de comunhão parcial de bens, empresário, portador da C.I. nº **719.864**, expedida pela SSP/RN e do CIC nº **421.327.974-04**, residente e domiciliado na rua Ritorolândia nº 4012, Potengi, Natal RN.59120-170.

**JOÃO MARIA MOURA ELIAS**, brasileiro, solteiro, nascido aos 09.08.1949, empresário, portador da C.I. nº **418.883**, expedida pela SSP/RN e do CIC Nº **243.263.994-49**, residente e domiciliado na rua Sebastião Z. de Matos s/nº bloco 23, aptº 102, Conj. Jardim Botânico Neópolis Natal RN, CEP 59080-470.

**ERIBERTO ALÍPIO DE MACEDO**, brasileiro, solteiro, nascido aos 03.01.1960, empresário, portador da C.I. nº **366.594**, expedida pela SSP/RN e do CIC Nº **199.763.994-72**, residente e domiciliado na av. Abel Cabral nº 24 Nova Parnamirim, Parnamirim RN, CEP.59150-000. Únicos integrantes da sociedade **CRM COMERCIAL LTDA ME**, com sede na rua General Gustavo Cordeiro de Farias nº 384 Petrópolis Natal RN. CEP 59012-570. Registrada na Junta Comercial sob o NIRE **24 2 0034490,1** por despacho de 20.09.2001 e última alteração arquivada sob nº 24076536 por despacho de 29.07.2002, inscrita no CNPJ sob nº 04.679.119/0001-93.

Resolvem alterar seu contrato social e aditivo e fazer a consolidação contratual adequando-o à Lei nº 10.406, de 10.01.2002, o que fazem em conformidade com as cláusulas e condições seguintes:

**I - DA ADMISSÃO DE SÓCIO** - Fica admitida na sociedade neste ato a Sra. **SANDRA REJANE DA SILVA MOURA**, brasileira, casada sob regime de comunhão parcial de bens, empresária, portadora da C.I. nº **1.541.448**, expedida pela SSP/RN e do CIC nº **008.487.824-02**, residente e domiciliado na rua Ritorolândia nº 4012, Potengi, Natal RN.59120-170.

**II - DA RETIRADA DE SÓCIOS.** Retiram-se neste ato da sociedade os sócios **ERIBERTO ALÍPIO DE MACEDO** e **JOÃO MARIA MOURA ELIAS**, os quais cedem e transferem por venda suas quotas de capital no montante de 25.500( vinte e cinco mil e quinhentas) quotas, no valor de R\$ 25.500,00 (vinte e cinco mil e quinhentos reais), sendo 14.000 (quatorze mil) quotas no valor de R\$ 14.00,00 (quatorze mil reais) para o sócio remanescente Sr. **RENILSON NERY DE MOURA** e 11.500 (onze mil e quinhentas) quotas no valor de R\$ 11.500,00 (onze mil e quinhentos reais) para a sócia ora admitida Sra. **SANDRA REJANE DA SILVA MOURA**. Os demissionários, declaram ter recebido dos cessionários, os valores das quotas que ora lhes cedem e transferem, pelo que se firmam perante os mesmos e à empresa em plena e absoluta quitação.

**III - DO CAPITAL SOCIAL.** O capital social da empresa no valor de **R\$ 30.000,00 (TRINTA MIL REAIS)**, divididos em 30.000 (TRINTA MIL) quotas de valor unitário igual a **R\$ 1,00** (hum real, fica distribuído entre os sócios da forma seguinte:

**RENILSON NERY DE MOURA**

Participação anterior.

Valor integralizado neste ato com reserva de capital.

**TOTAL DE SUA PARTICIPAÇÃO.**

R\$ 4.500,00  
R\$ 14.000,00  
**18.500 quotas. R\$ 18.500,00**

**SANDRA REJANE DA SILVA MOURA.**

**PARTICIPAÇÃO ADQUIRIDA NESTE ATO.**

**11.500 quotas. R\$ 11.500,00**

A autenticidade deste documento deverá ser confirmada na página do Sétimo Ofício de Notas - Natal/RN na Internet, no endereço www.7ofonotariarj.com.br





# AUTENTICAÇÃO

Luis Célio Soares.

TABELAÇÃO

AM I 000480  
Natal/RN  
01 SET 2015  
15:18  
Válido por 1 ano

Certifico que esta é a reprodução fiel do original que me foi apresentado a qual autentico.  
Dou fé.  
Assinado digitalmente por  
**Silvana Maria**



De acordo com os Artigos 1º, 3º, 7º Inc. V, 8º, 41 e 52 da Lei Federal 8.935/1994 e Art. 12 da Lei Estadual 9278/2009 autentico o presente documento digitalizado.  
(Chave: **D72722F33A2FCE5A1F22621F836725D8**)

**IV – RESPONSABILIDADE DOS SÓCIOS.** A responsabilidade de cada sócio é restrita ao valor de suas quotas, mas todos os sócios respondem solidariamente pela integralização do total do capital social, conforme art. 1.052 da Lei nº 10.406/2002.

**V – DAS RATIFICAÇÕES.** Ratificam-se as demais cláusulas e condições do contrato social e de suas alterações não alcançadas pelo presente instrumento.

**VI - DA CONSOLIDAÇÃO.** Os sócios resolvem, em função das alterações introduzidas no contrato social, consolidar o mesmo, adaptando-o à Lei 10.406/2002 regeadora das sociedades empresariais; o qual passa a vigorar com a seguinte redação

Pelo presente instrumento, os abaixo assinados:

**RENILSON NERY DE MOURA**, brasileiro, casado, sob regime de comunhão parcial de bens, comerciante, residente e domiciliado na rua Retirolândia nº 4012 Potengi – Natal RN. CEP: 59120-170. Portador da C.I. Nº 719.864 – exp. Pela SSP/RN e CPF nº 421.327.974-04.

**SANDRA REJANE DA SILVA MOURA**, brasileira, casada, sob regime de comunhão parcial de bens, comerciante, residente e domiciliado na rua Retirolândia nº 4012 Sociedade I Natal RN. CEP: 59120-170. Portadora da C.I. Nº 1.541.448 – exp. Pela SSP/RN e do CPF nº 008.487.824-02

Únicos integrantes da sociedade **CRM COMERCIAL LTDA ME**, situada na rua General Gustavo Cordeiro de Farias nº 384, Petrópolis Natal RN. CEP: 59012-570 devidamente registrada na JUCERN sob o NIRE 24 2 0034490,1 por despacho de 20.09.2001, última alteração arquivada sob nº 24076536 por despacho de 29.07.2002; e inscrita no CNPJ sob nº 54.679.319/0001-93, resolvem **CONSOLIDAR** seu contrato social, o qual passa a vigorar com a seguinte redação

**I – NOME COMERCIAL, SEDE E FORO JURÍDICO.** A empresa exerce sua personalidade jurídica sob a denominação social seguinte: **CRM COMERCIAL LTDA ME**, situada na rua General Gustavo Cordeiro De Farias nº 384, Petrópolis Natal RN. CEP: 59010-570, e foro jurídico na comarca de NATAL RN.

**II – INÍCIO, PRAZO DE DURAÇÃO E EXERCÍCIOS SOCIAIS.** A sociedade iniciou suas atividades em 05 de setembro de 2001, tem prazo de duração por tempo indeterminado e encerrará seus exercícios sociais nos dias 31 de dezembro de cada ano, quando levantará um balanço patrimonial e balanço de resultado econômico, para aferição dos resultados do exercício social, cujos lucros ou prejuízos acaso verificadas, serão distribuídos ou suportados pelos sócios na proporção de suas participações societárias no capital social da sociedade, conforme prevê o art. 1.065 da lei nº 10.406/2002

**III – DOS OBJETIVOS SOCIAIS.** Os objetivos sociais são Comércio atacadista de materiais e equipamentos médicos, hospitalares, laboratoriais, ortopédicos; produtos farmacêuticos e material de limpeza domiciliar

**IV – DO CAPITAL SOCIAL.** O capital social da empresa é de R\$ 30.000,00 (TRINTA MIL REAIS) dividido em 30.000 (TRINTA MIL) quotas de valor unitário igual a R\$ 1,00 (hum real); totalmente integralizado e distribuído entre os sócios da forma seguinte:

### COMPOSIÇÃO SOCIETÁRIA

**RENILSON NERY DE MOURA**  
**SANDRA REJANE DA SILVA MOURA**  
**TOTAL GERAL**

DISTRIBUIÇÃO DO CAPITAL SOCIAL		
Nº DE QUOTAS	VALOR R\$	%
18.500	18.500,00	61,67
11.500	11.500,00	38,33
30.000	30.000,00	100

A autenticidade deste documento deverá ser confirmada na página do Sétimo Ofício de Notas - Natal/RN na Internet, no endereço www.7ofrn.com.br



# AUTENTICAÇÃO

Luis-Célio Soares.

*[Handwritten Signature]*  
SABE-LIAS

AUTENTICAÇÃO  
AMI 000479  
Natal/RN  
01 SET 2015  
15:18  
Válido por 1 ano

Certifico que esta é a reprodução fiel do original que me foi apresentado a qual autentico.  
Dou fé.  
Assinado digitalmente por:  
**Silvana Maria**



De acordo com os Artigos 1º, 3º, 7º inc. V, 8º, 41 e 52 da Lei Federal 8.935/1994 e Art. 12 da Lei Estadual 9278-2009 autentico o presente documento digitalizado.

Chave: CCA9CA79BF31EC0A5F27175F06ADC4E2



*[Handwritten Signature]*

**V – DA RESPONSABILIDADE DOS SÓCIOS.** A responsabilidade de cada sócio é restrita ao valor das suas quotas, mas todos respondem solidariamente pela integralização do capital social, consoante determina o art. 1.052 da lei 10.406/2002.

**VI – DA ADMINISTRAÇÃO EMPRESARIAL.** A administração da sociedade fica a cargo e incumbência de ambos os sócios os quais desempenharão suas funções de forma isolada ou conjunta em todos os negócios e assuntos de exclusivo e absoluto interesse da sociedade, tais como praticar todos os necessários ao regular funcionamento da sociedade, firmar compromisso, firmar empréstimos, emitir assinar e avalizar promissórias, Zelar pelo fiel cumprimento das obrigações sociais da empresa, admitir e demitir empregados, cumprir e fazer cumprir todos os tratados e contratos assumidos e firmados com fornecedores e terceiros de forma geral, assinar e requisitar talões de cheques na rede bancária e representar a empresa judicial e extrajudicialmente onde se fizer necessário, junto a entidades de caráter público ou privado e vetado comprar e vender bens móveis ou imóveis, sem a expressa autorização de todos os sócios.

§ único: A título de "pró-labore" os sócios gerentes poderão retirar mensalmente uma quantia cujo valor será fixado de comum acordo entre os sócios, a qual será levada a débito da conta "despesas gerais" dentro dos limites permitidos pela legislação do imposto de renda em vigor.

**VII – DAS OBRIGAÇÕES DO ADMINISTRADOR.** Os administradores são obrigados a prestar aos sócios, contas justificadas de sua administração, e apresentar-lhes o inventário anualmente, bem como o balanço patrimonial e o de resultado econômico, consoante dispõe o art. 1.020 da lei nº 10.406/02.

**VIII – DO EXERCÍCIO DA ADMINISTRAÇÃO.** O exercício do cargo de administrador cessa pela destituição, em qualquer tempo do titular, ou pelo término do prazo se, fixado no contrato ou em ato separado, não houver recondução.

§ 1º Tratando-se de sócio nomeado administrador no contrato, sua destituição somente se opera pela aprovação de titulares de quotas correspondentes no mínimo a 2/3 (dois terços) do capital social

§ 2º A cessação do exercício do cargo de administrador deve ser averbada no registro competente, mediante requerimento apresentado nos 10 (dez) dias seguintes ao da ocorrência.

§ 3º A renúncia de administrador toma-se eficaz em relação à sociedade, desde o momento em que esta toma conhecimento da comunicação escrita do renunciante; e, em relação a terceiros, após a averbação do ato comunicatório

**IX – DO USO DO NOME EMPRESARIAL.** O uso do nome comercial é privativo do(s) administrador(es) que tenham os necessários poderes de administração.

**X – DO INTERRELACIONAMENTO ENTRE SOCIEDADE E SÓCIOS.** Nos casos em que a sociedade se resolver em relação a um sócio, o valor da sua quota, considerado pelo montante efetivamente realizado, liquidar-se-á, salvo disposição contratual em contrário, com base na situação patrimonial da sociedade, à data da resolução, verificada em balanço especialmente levantado.

§ 1º O capital social sofrerá a conseqüente redução, salvo se os demais sócios suprirem o valor das quotas.

§ 2º A quota liquidada será paga em dinheiro, no prazo de 90 (noventa) dias a contar da liquidação, salvo acordo, ou estipulação contratual em contrário.

**XI – DA DECLARAÇÃO DE DESIMPEDIMENTO.** Os administradores declaram sob as penas da lei, não estarem impedidos por lei especial, e nem condenados a pena que vede, ainda que temporariamente, o acesso a cargos públicos; ou por crime falimentar, de prevaricação, peita ou

A autenticidade deste documento deverá ser confirmada na página do Setimo Ofício de Notas - Natal/RN na Internet, no endereço www.7caso.com.br

*[Handwritten Signature]*

*[Handwritten Signature]*

*[Handwritten Signature]*

*[Handwritten Signature]*

*[Handwritten Signature]*

*[Handwritten Signature]*

*[Handwritten Signature]*

*[Handwritten Signature]*

*[Handwritten Signature]*



# AUTENTICAÇÃO

Luis Célio Soares

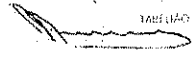

AUTENTICAÇÃO  
AMI 000478  
Natal/RN  
01 SET 2015  
15:18  
Válida por 1 ano

Certifico que esta é a reprodução fiel do original que me foi apresentado a qual autentico; Dou fé.  
Assinado digitalmente por:  
**Silvana Maria**



De acordo com os Artigos 1º, 3º, 7º inc. V, 8º, 41 e 52 da Lei Federal 8.935/1994 e Art. 12 da Lei Estadual 9278/2009 autentico o presente documento digitalizado.  
Chave: C1FEFA16B7FAF1ED0FCE02550A75147A

suborno, concussão, peculato; ou contra a economia popular, contra o sistema financeiro nacional, contra as normas de defesa da concorrência, contra as relações de consumo, a fé pública ou a propriedade.

**XII – DA CAUSA MORTIS.** No caso de falecimento de quaisquer dos sócios, efetuar-se-á um balanço geral a fim de se apurar os direitos e haveres do de cujus para efeito de pagamento e/ou transferência aos seus herdeiros, no caso dos mesmos, em acordo prévio celebrado com os sócios remanescentes, manifestarem o desejo de ingressar na sociedade em substituição ao sócio falecido assumindo assim sua participação societária, consoante dispõe o inciso III do artigo 1.028 da lei nº 10.406 de 10.01.2002.

§ único: Os sócios acordam entre si que, na eventualidade de ocorrência do estabelecido nesta cláusula, fica vetada a possibilidade dos herdeiros participarem na sociedade de cargos de administração.

F por estarem assim justos e combinados, fizeram digitar e imprimir o presente instrumento em 04 (quatro) vias de único teor e forma, e o assinaram juntamente com as testemunhas abaixo, para que produza seus efeitos legais.

Natal 01 de abril de 2004

RENILSON NERY DE MOURA

JOÃO MARIA MOURA ELIAS

ERIBERTO ALÍPIO DE MACEDO

SANDRA REJANE DA SILVA MOURA

### TESTEMUNHAS

MARCOS R. MORAIS DOS SANTOS  
RG Nº 274.449 – SSP/RN.

NORAIDE MARIA MORAIS DOS SANTOS  
RG Nº 886.559 – SSP/RN



JUNTA COMERCIAL DO ESTADO DO RIO GRANDE DO NORTE

CERTIFICO O REGISTRO EM: 15/04/2004  
SOB Nº: 24102163  
Protocolo: 04/016083-7  
Empresa: 24 2 0014493 1  
CRM COMERCIAL LTDA ME

FERNANDO V. DE MACEDO SILVA  
SECRETARIO-GERAL



A autenticidade deste documento deverá ser confirmada na página do Sétimo Ofício de Notas - Natal/RN na Internet, no endereço [www7.cafrn.br](http://www7.cafrn.br)

**AUTENTICAÇÃO**

Luis Célio Soares

TABELADO

AUTENTICAÇÃO  
 AMI 000482  
 Natal/RN  
 01 SET 2015  
 15:18  
 Válido por 1 ano

Certifico que esta é a reprodução fiel  
 do original que me foi apresentado  
 a qual autentico.  
 Dou fé.  
 Assinado digitalmente por:  
**Silvana Maria**



De acordo com os Artigos 1º, 3º, 7º inc. V, 8º, 41 e 52 da Lei Federal 8.935/1994 e  
 Art. 12 da Lei Estadual 9278/2009 autentico o presente documento digitalizado.

Código: 66A974C4BCA13F724DC455F5A965BE7C

**CRM COMERCIAL LTDA - ME****ADITIVO 03**

Pelo presente instrumento de constituição, os abaixo assinados:

**RENILSON NERY DE MOURA**, Brasileiro, natural de Natal-RN, casado sob o regime parcial de bens, nascido em 06/10/1967, empresário, CPF(MF) 421.327.974-04, RG nº 000.719.864 – SSP-RN, residente e domiciliado na Rua Retirolândia, 4012 – CEP. 59120-170 - Potengi - Natal-RN e **SANDRA REJANE DA SILVA MOURA**, Brasileira, Natural de Corumbá-MS, casada sob o regime parcial de bens, nascida em 22/06/1974, empresária, CPF(MF) 008.487.824-02, RG nº 1.541.448 - SSP-RN, residente e domiciliada na Rua Retirolândia, 4012 – CEP. 59120-170 - Potengi - Natal-RN, Únicos sócios da empresa **CRM COMERCIAL LTDA - ME** com sua sede e domicílio na Rua General Gustavo Cordeiro de Farias, 384 – Petrópolis – CEP. 59012-570 – Natal-RN, CNPJ(MF) nº **04.679.119/0001-93**, com Contrato Social arquivado na M M Junta Comercial do Estado do Rio Grande do Norte sob o NIRE nº 24200344901, em sessão de 20/09/2001 e seu último aditivo III sob o nº 24102163 em 15/04/2004, resolvem assim alterar o Contrato Social e aditivos:

**CLÁUSULAS E CONDIÇÕES**

**CLÁUSULA PRIMEIRA** - Dos objetivos sociais: Os objetivos sociais da empresa serão alterados para; Comércio atacadista, varejista e distribuidor de produtos odontológicos, médicos, hospitalares, químicos e laboratoriais; Comércio atacadista e distribuidor de medicamentos, produtos farmacêuticos e artigos de drogarias; Comércio atacadista, varejista e distribuidor de produtos de higiene, limpeza e conservação domiciliar e hospitalar; Comércio atacadista, varejista e distribuidor de produtos de perfumaria e artigos de higiene pessoal; Comércio atacadista, varejista e distribuidor de órteses, próteses, aparelhos e equipamentos odonto-médico hospitalares e inclusive ortopédicos e para correção de defeitos físicos; Comércio atacadista, varejista e distribuidor de produtos importados; Comércio atacadista, varejista e distribuidor de artigos de vestuário e complementos; Comércio atacadista, varejista e distribuidor de dietas enterais, módulos, suplementos nutricionais orais, dietas e soluções parenterais, produtos probióticos, frascos para dietas, produtos dietéticos e naturais; Comércio atacadista, varejista e distribuidor de móveis hospitalares; Comércio atacadista, varejista e distribuidor de móveis para escritório; Comércio atacadista, varejista e distribuidor de material para escritório; Comércio atacadista de armações de óculos; Comércio atacadista de aparelhos domésticos; Comércio atacadista de aparelhos eletrônicos domésticos; Comércio atacadista de equipamentos e suprimentos de informática; Comércio atacadista e varejista de gêneros alimentícios; Comércio atacadista e varejista de aparelhos auditivos; Importação e exportação de produtos e equipamentos odonto-médico-hospitalares-laboratoriais e ortopédicos; Prestação de serviços de manutenção corretiva e preventiva de equipamentos odonto-médico-hospitalares-laboratoriais e ortopédicos; Conserto, instalação e locação de equipamentos odonto-médico, hospitalares,

A autenticidade deste documento deverá ser confirmada na página 46  
 Sítio: Ofício de Notas - Natal/RN na Internet, no endereço www.7carta.com.br



# AUTENTICAÇÃO

Luis Célio Soares

TABELAÇÃO

Autenticação  
AMI 000483  
Natal/RN  
01 SET 2015  
15:19  
Válida por 1 ano

Certifico que esta é a reprodução fiel do original que me foi apresentado a qual autentico.  
Doutor,  
Assinado digitalmente por:  
**Silvana Maria**



De acordo com os Artigos 1º, 3º, 7º, 8º, 31 e 52 da Lei Federal 8.933/1994 e Art. 12 da Lei Estadual 9278/2009 autentico o presente documento digitalizado.  
Chave: **5CCD8C36550DF68DD067A9E2DA8ADD50**



laboratoriais e ortopédicos; Comissões sobre vendas de representações de produtos e equipamentos médicos, hospitalares, laboratoriais, odontológicos, ortopédicos e de higiene e limpeza em geral.

**CLÁUSULA SEGUNDA** – Do endereço: o endereço da sociedade será alterado para: Rua General Gustavo Cordeiro de Farias, nº 459 - Petrópolis - CEP. 59012-570 – Natal-RN.

**CLÁUSULA TERCEIRA** – Do Capital Social: O capital social da empresa será alterado neste ato para R\$ 500.000,00 (quinhentos mil reais), integralizado neste ato em moeda corrente do país, divididos em 5.000 (cinco mil) quotas de valor unitário igual a R\$ 100,00 (cem reais), e distribuído entre os sócios da forma seguinte:

SÓCIOS	QUOTAS	VALOR R\$	%
RENILSON NERY DE MOURA	3.083	308.300,00	61,66
SANDRA REJANE DA SILVA MOURA	1.917	191.700,00	38,34
<b>TOTAL GERAL</b>	<b>5.000</b>	<b>500.000,00</b>	<b>100,00</b>

**CLÁUSULA QUARTA** – Continua em pleno vigor, as demais cláusulas e condições do Contrato Social e aditivos, não expressamente modificados pelo instrumento de alteração contratual, que passa a fazer parte integrante daqueles documentos.

E, por estarem de perfeito e comum acordo, assinam o presente instrumento em 04 (quatro) vias de igual teor e forma, que depois de lido e achado conforme aceitam, outorgam e assinam para constar e produzir efeitos legais.

Natal, 28 de junho de 2011

RENILSON NERY DE MOURA  
CPF(MF): 421.327.974-04

SANDRA REJANE DA SILVA MOURA  
CPF(MF): 008.487.824-02

JUNTA COMERCIAL DO ESTADO DO RIO GRANDE DO NORTE  
CERTIFICO O REGISTRO EM: 30/06/2011 SOB Nº: 24231988  
Protocolo: 11/037521-1, DE 28/06/2011

Empresa: 24 2 0034490 1  
CRM COMERCIAL LTDA ME

FERNANDO V. DE MACEDO SILVA  
SECRETARIO-GERAL

A autenticidade deste documento deverá ser confirmada na página do Sétimo Ofício de Notas - Natal/RN na Internet, no endereço www.7carti.com.br



**AUTENTICAÇÃO**

Luis Célio Soares

AM 000484  
PAC 0001  
01 SET 2015  
15:19  
Válida por 3 anos

Certifico que esta é a reprodução fiel  
do original que me foi apresentada  
a qual submeto,  
Desta  
Assendo: my submit to par  
Silvana Maria

De acordo com os Artigos 1º, 3º, 7º, 8º, 41 e 52 da Lei Federal 8.933/94 e  
Art. 12 da Lei Estadual 2278/2009 autenticado e presente this documento digitalizado.  
Chave: 77C6BB980E00EF280B187EES0972FE79



REPÚBLICA FEDERATIVA DO BRASIL

RIO GRANDE DO NORTE  
SECRETARIA DE ESTADO DA DEFESA SOCIAL  
INSTITUTO TÉCNICO-CIENTÍFICO DE POLÍCIA  
COORDENADORIA DE IDENTIFICAÇÃO



FOLEGAR DIREITO



*Renilson Nery de Moura*  
ASSINATURA DO TITULAR

CARTEIRA DE IDENTIDADE

VALIDA EM TODO O TERRITÓRIO NACIONAL

REGISTRO GERAL 000.719.864 DATA DE EXPEDIÇÃO 23/07/2004

NOBRE

RENILSON NERY DE MOURA

FILIAÇÃO

ILTON JOSE DE MOURA : : :  
MARIA PAULINO NERY : : :  
NACIONALIDADE : : : DATA DE NASCIMENTO

NATAL - RN : : : 06/10/1967

DCC ORIG CASAME L151B F-297 RG-026010

NATAL - RN : : : 05 CARTORIO

CP 421.327.974-84

2 VIAS JOSE BEZERRAS DANTAS 132100-7

ASSINATURA DO DIRETOR

LEI Nº 7.116 DE 29/08/83

*Handwritten initials*

*Handwritten mark*

A autenticação deste documento deverá ser confirmada na página do  
Sistema Público de Autenticação de Assinaturas (SIPA) disponível em  
Internet, no endereço: [www.sipa.gov.br](http://www.sipa.gov.br)

*Handwritten text: Assinatura do Titular*

*Handwritten signature*

*Handwritten signature*

*Handwritten signatures and initials*



# AUTENTICAÇÃO

Luis Célio Soares

*[Handwritten Signature]*  
TABELIÃO

AM000495  
Natal/RN  
01 SET 2015  
15:31  
Válido por 1 ano

Certifico que esta é a reprodução fiel do original que me foi apresentado a qual autentico.  
Data de: Assinado digitalmente por:  
**Silvana Maria**



De acordo com os Artigos 1º, 3º, 7º inc. V, 8º, 41 e 52 da Lei Federal 8.935/1994 e Art. 12 da Lei Estadual 9278/2009 autentico o presente documento digitalizado.

Chave: 926ADD3915CF0299A08EB9E97888835C



REPÚBLICA FEDERATIVA DO BRASIL

RIO GRANDE DO NORTE  
SECRETARIA DE ESTADO DA SEGURANÇA PÚBLICA E DA DEFESA SOCIAL  
INSTITUTO TÉCNICO CIENTÍFICO DE POLÍCIA  
COORDENADORIA DE IDENTIFICAÇÃO

*[Fingerprint]* *[Portrait Photo]*

*Sandra Rjane da Silva Moura*

CARTEIRA DE IDENTIDADE

VÁLIDA EM TODO O TERRITÓRIO NACIONAL

REGISTRO GERAL: 001.541.448 DATA DE EMISSÃO: 29/10/2014

NOME: SANDRA RYJANE DA SILVA MOURA

PRENOME: MARIA DA SILVA

MUNICÍPIO: CORUMBA MS DATA DE NASCIMENTO: 22/06/1974

CERT. DE CASAMENTO L-B-151-F-297 RG-26010  
NATAL - RN-5 CARTORIO

008.467.824-02 2a. VIA

Lei Nº 7.116 DE 29/08/63

A autenticidade deste documento deverá ser confirmada na página do Setimo Ofício de Notas - Natal/RN na Internet, no endereço www.7cau.com.br

*[Faint watermark text]*

*[Handwritten signatures and scribbles]*



# CRM COMERCIAL LTDA.

CNPJ: 04.679.119/0001-93 - Insc. Est.: 20.089.689-0 - CNAE: 51.45-4/03



REF.: PREGÃO PRESENCIAL Nº 60013/2016  
FUNDO MUNICIPAL DE SAÚDE DE CAJAZEIRAS

PROPONENTE: CRM COMERCIAL LTDA  
CNPJ: 04.679.119/0001-93

#### 4.0 - DECLARAÇÃO de elaboração independente de proposta.

Renilson Nery de Moura, portador da Cédula de Identidade RG nº 719.864 SSP/RN e do CPF nº 421.327.974-04, como representante devidamente constituído da CRM Comercial Ltda, inscrita no CNPJ nº 04.679.119/0001-93, doravante denominado (licitante/consórcio), para fins do disposto no item 7.5.1. do Edital do Pregão Presencial nº 60013/2016, declara, sob as penas da lei, em especial o art. 299 do Código Penal Brasileiro, que:

- a) a proposta apresentada para participar do Pregão Presencial nº 60013/2016 foi elaborada de maneira independente pelo licitante, e o conteúdo da proposta não foi, no todo ou em parte, direta ou indiretamente, informado, discutido ou recebido de qualquer outro participante potencial ou de fato do Pregão Presencial nº 60013/2016, por qualquer meio ou por qualquer pessoa;
- b) a intenção de apresentar a proposta elaborada para participar do Pregão Presencial nº 60013/2016 não foi informada, discutida ou recebida de qualquer outro participante potencial ou de fato do Pregão Presencial nº 60013/2016, por qualquer meio ou por qualquer pessoa;
- c) que não tentou, por qualquer meio ou por qualquer pessoa, influir na decisão de qualquer outro participante potencial ou de fato do Pregão Presencial nº 60013/2016 quanto a participar ou não da referida licitação;
- d) que o conteúdo da proposta apresentada para participar do Pregão Presencial nº 60013/2016 não será, no todo ou em parte, direta ou indiretamente, comunicado ou discutido com qualquer outro participante potencial ou de fato do Pregão Presencial nº 60013/2016 antes da adjudicação do objeto da referida licitação;
- e) que o conteúdo da proposta apresentada para participação do Pregão Presencial nº 60013/2016 não foi, no todo ou em parte, direta ou indiretamente, discutido ou recebido de qualquer integrante do Fundo Municipal de Saúde de Cajazeiras antes da abertura oficial das propostas; e
- f) que está plenamente ciente do teor e da extensão desta declaração e que detém plenos poderes e informações para firmá-la.

Natal/RN, 27 de Abril de 2016.

  
RENILSON NERY DE MOURA  
CPF (MF): 421.327.974-04 - RG Nº 719.864 - SSP/RN  
SÓCIO GERENTE





# CRM COMERCIAL LTDA.

CNPJ: 04.679.119/0001-93 - Insc. Est.: 20.089.689-0 - CNAE: 51.45-4/03



REF.: PREGÃO PRESENCIAL Nº 60013/2016  
FUNDO MUNICIPAL DE SAÚDE DE CAJAZEIRAS

PROPONENTE: CRM COMERCIAL LTDA  
CNPJ: 04.679.119/0001-93

## DECLARAÇÃO DE REGULARIDADE - HABILITAÇÃO

1.0 - DECLARAÇÃO DE REGULARIDADE para habilitação previsto no Art. 4º, Inciso VII, da Lei 10.520/02.

O proponente acima qualificado, declara, em conformidade com o disposto no Art. 4º, Inciso VII, da Lei 10.520/02, que está apto a cumprir plenamente todos os requisitos de habilitação exigidos no respectivo instrumento convocatório que rege o certame acima indicado.

Natal/RN, 27 de Abril de 2016.

  
RENILSON NERY DE MOURA

CPF (MF): 421.327.974-04 - RG Nº 719.864 - SSP/RN  
SÓCIO GERENTE

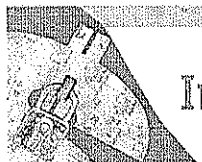

# Improbidade Administrativa e Inelegibilidade



## Certidão Negativa

Certifico que nesta data (25/04/2016 às 09:45) não consta registro no Cadastro Nacional de Condenações Cíveis por Ato de Improbidade Administrativa e Inelegibilidade, supervisionado pelo Conselho Nacional de Justiça, quanto ao CNPJ nº 04.679.119/0001-93.

A inexistência de registro no Cadastro Nacional de Condenações por Improbidade Administrativa e Inelegibilidade não significa a inexistência de condenações, uma vez que o cadastro está em fase de preenchimento.

Esta certidão é expedida gratuitamente. Sua autenticidade pode ser confirmada no endereço: <http://www.cnj.jus.br> através do número de controle: 571E.1161.A65E.6321

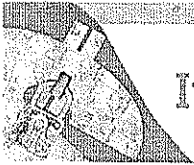

# Improbidade Administrativa e Inelegibilidade



## Certidão Negativa

Certifico que nesta data (25/04/2016 às 09:47) não consta registro no Cadastro Nacional de Condenações Cíveis por Ato de Improbidade Administrativa e Inelegibilidade, supervisionado pelo Conselho Nacional de Justiça, quanto ao CPF nº 421.327.974-04.

A inexistência de registro no Cadastro Nacional de Condenações por Improbidade Administrativa e Inelegibilidade não significa a inexistência de condenações, uma vez que o cadastro está em fase de preenchimento.

Esta certidão é expedida gratuitamente. Sua autenticidade pode ser confirmada no endereço: <http://www.cnj.jus.br> através do número de controle: 571E.11C9.E95B.D425

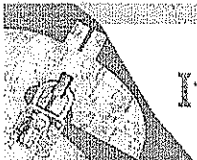

# Improbidade Administrativa e Inelegibilidade

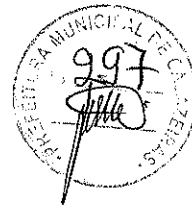

## Certidão Negativa

Certifico que nesta data (25/04/2016 às 09:47) não consta registro no Cadastro Nacional de Condenações Cíveis por Ato de Improbidade Administrativa e Inelegibilidade, supervisionado pelo Conselho Nacional de Justiça, quanto ao CPF nº 008.487.824-02.

A inexistência de registro no Cadastro Nacional de Condenações por Improbidade Administrativa e Inelegibilidade não significa a inexistência de condenações, uma vez que o cadastro está em fase de preenchimento.

Esta certidão é expedida gratuitamente. Sua autenticidade pode ser confirmada no endereço: <http://www.cnj.jus.br> através do número de controle: 571E.11F0.806B.5464



Você está em:  
Início » CEIS

### CADASTRO NACIONAL DE EMPRESAS INIDÔNEAS E SUSPENSAS (CEIS)

O Cadastro Nacional de Empresas Inidôneas e Suspensas (CEIS) é um banco de informações mantido pela Controladoria-Geral da União que tem como objetivo consolidar a relação das empresas e pessoas físicas que sofreram sanções das quais decorra como efeito restrição ao direito de participar em licitações ou de celebrar contratos com a Administração Pública. Saiba mais

#### Consulta

CPF/CNPJ:	04679119000193
Nome, Razão Social ou Nome Fantasia:	CRM COMERCIAL LTDA
Tipo de Sanção:	Todos

Quantidade de registros encontrados: 0      Data: 26/04/2016 10:42:48

Não foram encontrados registros que atendam ao seguinte critério de busca:

CNPJ/CPF: 04679119000193

Nome, Razão Social ou Nome Fantasia: CRM COMERCIAL LTDA

Página 1/1

#### ATENÇÃO

Este cadastro visa dar publicidade às sanções administrativas aplicadas contra licitantes e fornecedores. As informações aqui veiculadas são de inteira responsabilidade das entidades que as prestaram, não podendo a União ser responsabilizada pela veracidade e/ou autenticidade de tais informações nem pelos eventuais danos diretos ou indiretos que delas resultem causados a terceiros.

\* Designação do apenado, conforme informado pelo órgão sancionador (publicação no DOU; dados constantes de Ofício, etc.)

\*\* Constatou-se que o nome informado pelo órgão sancionador diverge significativamente do constante do cadastro da Receita Federal, considerando-se o CPF/CNPJ informados. O nome constante do cadastro da Receita Federal pode ser verificado clicando-se sobre o respectivo registro. A divergência pode indicar apenas uma alteração no nome do sancionado ou uma inconsistência dos dados informados. Mais informações podem ser obtidas junto ao órgão sancionador.



Você está em:  
Início » CEIS

## CADASTRO NACIONAL DE EMPRESAS INIDÔNEAS E SUSPENSAS (CEIS)

O Cadastro Nacional de Empresas Inidôneas e Suspensas (CEIS) é um banco de informações mantido pela Controladoria-Geral da União que tem como objetivo consolidar a relação das empresas e pessoas físicas que sofreram sanções das quais decorra como efeito restrição ao direito de participar em licitações ou de celebrar contratos com a Administração Pública. Saiba mais

### Consulta

CPF/CNPJ:

42132797404

Nome, Razão Social ou  
Nome Fantasia:

RENILSON NERY DE MOURA/CRM COMERCIAL LTDA

Tipo de Sanção:

Todos

Quantidade de registros encontrados: 0

Data: 26/04/2016 10:47:54

Não foram encontrados registros que atendam ao seguinte critério de busca:

CNPJ/CPF: 42132797404

Nome, Razão Social ou Nome Fantasia: RENILSON NERY DE MOURA/CRM COMERCIAL LTDA

Página 1 / 1

### ATENÇÃO

Este cadastro visa dar publicidade às sanções administrativas aplicadas contra licitantes e fornecedores. As informações aqui veiculadas são de inteira responsabilidade das entidades que as prestaram, não podendo a União ser responsabilizada pela veracidade e/ou autenticidade de tais informações nem pelos eventuais danos diretos ou indiretos que delas resultem causados a terceiros.

\* Designação do apenado, conforme informado pelo órgão sancionador (publicação no DOU; dados constantes de Ofício, etc.)

\*\* Constatou-se que o nome informado pelo órgão sancionador diverge significativamente do constante do cadastro da Receita Federal, considerando-se o CPF/CNPJ informados. O nome constante do cadastro da Receita Federal pode ser verificado clicando-se sobre o respectivo registro. A divergência pode indicar apenas uma alteração no nome do sancionado ou uma inconsistência dos dados informados. Mais informações podem ser obtidas junto ao órgão sancionador.



Você está em:  
Início » CEIS

### CADASTRO NACIONAL DE EMPRESAS INIDÔNEAS E SUSPENSAS (CEIS)

O Cadastro Nacional de Empresas Inidôneas e Suspensas (CEIS) é um banco de informações mantido pela Controladoria-Geral da União que tem como objetivo consolidar a relação das empresas e pessoas físicas que sofreram sanções das quais decorra como efeito restrição ao direito de participar em licitações ou de celebrar contratos com a Administração Pública. Saiba mais

#### Consulta

CPF/CNPJ:

00848782402

Nome, Razão Social ou  
Nome Fantasia:

SANDRA REJANE DA SILVA MOURA/CRM COMERCIAL LTDA

Tipo de Sanção:

Todos

Quantidade de registros encontrados: 0

Data: 26/04/2016 10:46:43

Não foram encontrados registros que atendam ao seguinte critério de busca:

CNPJ/CPF: 00848782402

Nome, Razão Social ou Nome Fantasia: SANDRA REJANE DA SILVA MOURA/CRM COMERCIAL LTDA

Página 1/1

#### ATENÇÃO

Este cadastro visa dar publicidade às sanções administrativas aplicadas contra licitantes e fornecedores. As informações aqui veiculadas são de inteira responsabilidade das entidades que as prestaram, não podendo a União ser responsabilizada pela veracidade e/ou autenticidade de tais informações nem pelos eventuais danos diretos ou indiretos que delas resultem causados a terceiros.

\* Designação do apenado, conforme informado pelo órgão sancionador (publicação no DOU; dados constantes de Ofício, etc.)

\*\* Constatou-se que o nome informado pelo órgão sancionador diverge significativamente do constante do cadastro da Receita Federal, considerando-se o CPF/CNPJ informados. O nome constante do cadastro da Receita Federal pode ser verificado clicando-se sobre o respectivo registro. A divergência pode indicar apenas uma alteração no nome do sancionado ou uma inconsistência dos dados informados. Mais informações podem ser obtidas junto ao órgão sancionador.



Material Médico Hospitalar e Odontológico  
Tel.: (83) 3522-2850 / 9115-4156 / 8650-0565

**ODONTOMED COM. DE PRODUTOS MÉDICOS  
HOSPITALARES LTDA-ME.**

CNPJ: 09.478.023/0001-80

ENDEREÇO: RUA ODON BEZERRA, 16 – CENTRO

SOUSA-PB

CEP: 58800-130

FONE: (83) 3522-2850

EMAIL: [od.ontomed@hotmail.com](mailto:od.ontomed@hotmail.com)



**AO  
FUNDO MUNICIPAL DE SAÚDE DE CAJAZEIRAS  
Pregoeira e Equipe de Apoio  
Rua Coronel Juvêncio Carneiro, 253 – Centro,  
Cajazeiras - Paraíba.**

## CRENCIAMENTO

EMPRESA: ODONTOMED COMÉRCIO DE MATERIAL MÉDICO HOSPITALAR LTDA.

CNPJ Nº 09.478.023/0001-80

ENDEREÇO: RUA ODON BEZERRA, 16 – CENTRO

SOUSA-PB

FONE: (83) 3522-2850

CEP: 58800-130

REFERENTE: PREGÃO PRESENCIAL Nº 60013/2016





**CONTRATO SOCIAL DE CONSTITUIÇÃO DA SOCIEDADE**  
**"Santos & Lucena Ltda."**

Os abaixo assinados, Francisca Maria de Sá dos Santos, brasileira, casada com comunhão parcial de bens, empresária, portadora da carteira de identidade nº 714.796/SSP-PB, e CPF nº 674.331.384-04, natural da cidade de São José da Lagoa Tapada/PB., filha de Luiz Xavier e Domitila Celestina de Sá, nascida no dia 03-01-1954, residente à rua Boaventura Rocha, 44 Bairro Centro CEP 58800-570, na cidade de Sousa-PB., e André Luna de Lucena, brasileiro, casado com comunhão parcial de bens, empresário, portador da carteira de identidade nº 1.585.161/SSP-PB, e CPF nº 886.043.814-49, natural da cidade de João Pessoa-PB., filho de Adelson de Lucena Filho e Marlene de Luna Lucena, nascido no dia 06-02-1973, residente à rua Augusto dos Anjos, 109 Bairro Maria de Lourdes CEP 58802-740 na cidade de Sousa-PB., pelo presente instrumento de Contrato Social, organizam e constituem a Sociedade Limitada, mediante as cláusulas seguintes:

**- PRIMEIRA -**

A sociedade ora constituída girará sob o nome empresarial **SANTOS & LUCENA LTDA.**, da qual poderão fazer uso, em conjunto, os sócios Francisca Maria de Sá dos Santos e André Luna de Lucena.

**- SEGUNDA -**

A sociedade fica na rua Deocleciano Pires Ferreira, 14 Sala-4 Bairro - Centro - CEP 58806-000 na cidade de Sousa, Estado da Paraíba.

**- TERCEIRA -**

É permitida a abertura de filiais em qualquer parte do país.

**- QUARTA -**

A sociedade tem como foro a cidade de Sousa-PB., com exclusão de qualquer outro por mais privilegiado que seja.

**- QUINTA -**

A sociedade iniciará suas atividades na data do registro deste instrumento nesta MM Junta Comercial do Estado da Paraíba.

**- SEXTA -**

O objetivo da sociedade será o Comércio Varejista de Produtos Farmacêuticos, sem manipulação de fórmulas.

**- SÉTIMA -**

O Capital da sociedade é de R\$ 15.000,00 (quinze mil reais) dividido em 150 (cento e cinquenta) quotas de R\$ 100,00 (cem reais) cada uma, integralizadas em moeda corrente do país, assim subscritas:

Francisca Maria de Sá dos Santos .....	140 quotas .....	R\$ 14.000,00
André Luna de Lucena .....	10 quotas .....	R\$ 1.000,00

**- OITAVA -**

A responsabilidade de cada sócio é restrita ao valor de suas quotas, mas todos respondem solidariamente pela integralização do C

*Francisca Maria de Sá dos Santos*

*André Luna de Lucena*

**CARTÓRIO AZEVEDO BASTOS** OFÍCIO DE REGISTRO CIVIL DAS PESSOAS NATURAIS E TABELIONATO DE NOTAS - Código CNJ 65370-0

**Autenticação Digital**

De acordo com os artigos 1º, 3º e 7º inc. V P.P. Art. 1º Inc. XII da Lei Estadual 8.721/2008 autentico a presente ímagem digitalizada, reproduzida fielmente do documento apreendido e conferido ao ato. O referido é verdade. Dou fé

**Cód. Autenticação: 28672101150852180593-1; Data: 21/01/2015 09:52:14**

Selo Digital de Fiscalização Tipo Normal C: AAV68292-6D2E;  
Valor Total do Ato: R\$ 2,81  
Confira os dados do ato em: <https://selodigital.tjpb.jus.br>

Est. Valério Miranda Cavalcanti  
Tribunal

*[Handwritten marks and signatures on the right margin]*



**CONTRATO SOCIAL DE CONSTITUIÇÃO DA SOCIEDADE**  
**"Santos & Lucena Ltda."**

- continuação - fl. 02

- NONA -

As quotas são indivisíveis e não poderão ser cedidas ou transferidas a terceiros sem o consentimento do outro sócio, a quem fica assegurado, em igualdade de condições e preço, direito de preferência para a sua aquisição se postas a venda, formalizando se realizada a cessão delas, a alteração contratual pertinente.

- DÉCIMA -

Os administradores declaram, sob as penas da lei, de que estão impedidos de exercer a administração da sociedade, por lei especial, ou em virtude de condenação criminal, ou por se encontrarem sob os efeitos dela, a pena que vede, ainda que temporariamente, o acesso a cargos públicos; ou por crime falimentar, de prevaricação, peita ou suborno, concussão, peculato; ou contra a economia popular, contra o sistema financeiro nacional, contra norma de defesa da concorrência, contra as relações de consumo, fé pública, ou propriedade. (Art. 1.011#1º do cc/2002).

- DÉCIMA PRIMEIRA -

A administração da sociedade caberá aos sócios, Francisca Maria de ~~Santos~~ dos Santos e André Luna de Lucena, que serão responsáveis em todas as transações comerciais, com os poderes e atribuições de representá-la, vedado, no entanto, em atividades estranhas ao interesse social ou assumir obrigações seja em favor de qualquer dos quotistas ou de terceiros, bem como, onerar ou alienar bens imóveis da sociedade, sem autorização do outro sócio.

- DÉCIMA SEGUNDA -

O exercício social, compreensivo de 12(doze) meses é encerrado em 31 de dezembro de cada ano, data em que se procede ao balanço geral da sociedade para apuração de resultado do exercício.

- DÉCIMA TERCEIRA -

Os resultados líquidos do exercício, são escriturados em reserva de lucros. Em havendo lucros, poderão estes ficar total ou parcialmente em suspenso ou serem transferidos para constituição de fundos e reservas de capital.

- DÉCIMA QUARTA -

Os sócios, a título de pro-labore, podem retirar até o teto máximo permitido pela legislação do Imposto de Renda.

- DÉCIMA QUINTA -

No caso de morte de um dos sócios, a sociedade não se extinguirá e nem entrará em liquidação. Os herdeiros exercerão entre si as quotas do sócio falecido, nomeando uma pessoa de aceitação do outro sócio remanescente, que os represente na sociedade.

- DÉCIMA SEXTA -

Não havendo interesse de continuidade da sociedade pelo sócio remanescente ou pelos herdeiros, os haveres do sócio retirante serão apurados em balanço a ser procedido a data da retirada.

- DÉCIMA SÉTIMA -

Os haveres líquidos assim apurados serão pagos a quem de direito em 90(noventa) dias após a realização do balanço referido na cláusula anterior, ou em 3(três)parcelas mensais, iguais e sucessivas corrigidas monetariamente de acordo com os índices oficiais vigentes.

CARTÓRIO AZEVEDO E SANTOS - OFÍCIO DE REGISTRO CIVIL DAS PESSOAS NATURAIS E VAREJO DE JUIZ DE FORNAS - Código C.A.J. 05.870-3

**Autenticação Digital**

De acordo com os artigos 1º, 3º e 7º inc. V 8º, 41º e 42 da Lei Federal 8.934/1994 e Art. 6º Inc. XII da Lei Estadual 8.724/2008 autentico a presente imagem digitalizada, reproduzida fielmente do documento apreendido e conferido neste ato. O referido é verdade. Dou fé.

**Cód. Autenticação: 28672101150892180593-2; Data: 21/01/2015 09:52:14**

Selo Digital de Fiscalização Tipo Normal C: AAV68291-Z5L0; Valor Total do Ato: R\$ 2,81

Confira os dados do ato em: <https://selodigital.tjpb.jus.br>

Bot. Váberito Miranda Cordeiro  
Titular

Handwritten signatures and initials at the bottom left of the page.

Large handwritten signature and initials on the right side of the page.



**CONTRATO SOCIAL DE CONSTITUIÇÃO DA SOCIEDADE**  
**" Santos & Lucena Ltda."**

- continuação - fl. 03

**- DÉCIMA OITAVA -**

Os casos omissos neste Contrato Social, serão disciplinados pelas disposições de lei que disciplina as Sociedades Limitadas.

E por estarem assim, justos e contratados, assinam o presente Contrato Social, que vai datilografado em 3(três) vias de igual teor, na presença de 2(duas) testemunhas, para arquivamento na MM Junta Comercial do Estado da Paraíba e demais Repartições Competentes.

Sousa/ PB., 20 de fevereiro de 2008.

Francisca Maria de Sá dos Santos  
Francisca Maria de Sá dos Santos

André Luna de Lucena  
André Luna de Lucena

VISTO: José Alves Facundo  
José Alves Facundo - OAB 4270-PB

**TESTEMUNHAS**

Fabiana Carla Barbosa da Silva  
Fabiana Carla Barbosa da Silva - RG nº 2.148.490/ SSP-PB

Maria Ursulina de Santana  
Maria Ursulina de Santana - RG nº 271.099/ SSP-PB

JUNTA COMERCIAL DO ESTADO DA PARAÍBA  
CERTIFICO O REGISTRO EM: 31/03/2008 SOB Nº: 25200475895  
Protocolo: 08/003581-7, DE 28/03/2008

SANTOS & LUCENA LTDA

ADRIAO PIRES BEZERRA  
SECRETÁRIO GERAL

CARTÓRIO AZEVEDO SANTOS - OFÍCIO DE REGISTRO CIVIL DAS PESSOAS NATURAIS E TABELIONATO DE NOTAS - Endereço: Rua 08, 510 - Cabaceiras - Paraíba

**Autenticação Digital**

De acordo com os artigos 1º, 3º e 7º inc. V 8º, 41 e 52 da Lei Federal 8.935/1994 e Art. 6º Inc. XII da Lei Estadual 8.721/2008 autentico a presente imagem digitalizada, reprodução fiel do documento apresentado e conferido neste ato. O referido é verdade. Dou fé.

**Cód. Autenticação: 28672101150852180593-3; Data: 21/01/2015 09:52:14**

Selo Digital de Fiscalização Tipo Normal C: AAV68290-H3TL;  
Valor Total do Ato: R\$ 2,81  
Confira os dados do ato em: <https://selodigital.tjpb.jus.br>

Ed. Valber de Miranda Cavalcanti  
Tribunal



Alteração Contratual nº. 01 da Sociedade  
" SANTOS & LUCENA LTDA. "

Os abaixo assinados, Francisca Maria de Sá dos Santos, brasileira, casada com comunhão parcial de bens, empresária, portadora da Carteira de Identidade 714.796/SSP-PB., e CPF 674.331.384-04, natural da cidade de São José da Lagoa Tapada/PB., filha de Luiz Xavier e Domitila Celestina de Sá, nascida no dia 03-01-1954, residente à rua Boaventura Rocha, 44 Bairro Centro CEP-58800-570, na cidade de Sousa/PB., e André Luna de Lucena, brasileiro, casado com comunhão parcial de bens, empresário, portador da Carteira de Identidade 1.585.161/SSP-PB., e CPF 886.043.814-49, natural da cidade de João Pessoa/PB., nascido no dia 06-02-1973, filho de Adelson de Lucena Filho e Marlene de Luna Lucena, residente à rua Augusto dos Anjos, 109 Bairro Maria de Lourdes CEP 58802-740 na cidade de Sousa/PB., únicos componentes da Sociedade Limitada "Santos & Lucena Ltda" com sede à rua Deocleciano Pires Ferreira, 14 Sala-4 Bairro Centro CEP 58806-000 na cidade de Sousa/PB., com contrato arquivado nessa MM Junta Comercial do Estado da Paraíba sob nº25200475895 datado de 28-03-2008, resolvem de comum acordo alterar o contrato primitivo mediante as cláusulas e condições seguintes:

- PRIMEIRA CLÁUSULA -

O Capital da sociedade que é de R\$ 15.000,00(quinze mil reais), representado por 150(cento e cinquenta)quotas de valor nominal de R\$ 100,00(cem reais)cada uma, permanece inalterado.

- SEGUNDA CLÁUSULA -

Ao principal objetivo da sociedade que é o Comércio Varejista de Produtos Farmacêuticos, sem manipulação de fórmulas, fica acrescentado o Comércio Varejista de Materiais Hospitalares e Odontológicos.

- TERCEIRA CLÁUSULA -

Doravante, o endereço da sociedade passa a ser à rua José Facundo de Lira, S/N - Bairro Gato Preto CEP - 58802-180 na cidade de Sousa, Estado da Paraíba.

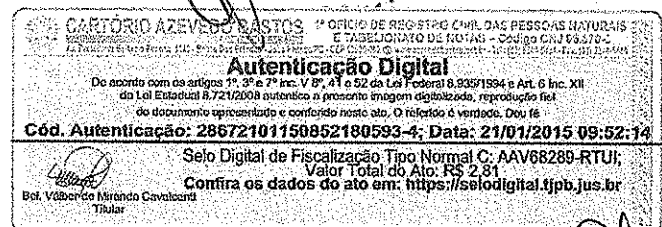



Alteração Contratual nº. 01 da Sociedade  
"SANTOS & LUCENA LTDA."

- continuação - fl. 02

- QUARTA CLÁUSULA -

As demais cláusulas constantes do contrato primitivo, não modificadas por este instrumento, permanecem inalteradas.

E por estarem assim de comum acordo, assinam a presente Alteração Contratual que vai datilografada em 3(três) vias de igual teor na presença de 2(duas) testemunhas, para arquivamento na MM Junta Comercial do Estado da Paraíba e demais Repartições Competentes.

Sousa/PB., 03 de dezembro de 2008.

*Francisca Maria de Sá dos Santos*  
Francisca Maria de Sá dos Santos

*André Luna de Lucena*  
André Luna de Lucena

TESTEMUNHAS

*Maria Ursulina de Santana*  
Maria Ursulina de Santana - RG 271.099/SSP-PB

*Suzana Vieira Dias*  
Suzana Vieira Dias - RG 2.905.337/SSP-PB

JUNTA COMERCIAL DO ESTADO DA PARAÍBA  
CERTIFICO O REGISTRO EM: 07/01/2009 SOB Nº: 20090013069  
Protocolo: 09/001306-9, DE 06/01/2009  
Empresa: 25 2 0047569-3  
SANTOS & LUCENA LTDA

ADRIANO PIRES BEZERRA  
SECRETÁRIO GERAL

CARTÓRIO AZEVEDO BASTOS - 1º OFÍCIO DE REGISTRO CIVIL DAS PESSOAS NATURAIS E TABELIONATO DE NOTAS - CARRIS CUIABÁS  
**Autenticação Digital**  
De acordo com os artigos 1º, 3º e 7º inc. V 8º, 41 e 52 da Lei Federal 6.505/1994 e Art. 6º inc. XII da Lei Estadual 6.721/2008 autentico a presente imagem digitalizada, reprodução fiel do documento apresentado e conferido neste ato. O referido é verdade. Dou fé  
**Cód. Autenticação: 28672101150852180593-5; Data: 21/01/2015 09:52:14**  
Selo Digital de Fiscalização Tipo Normal C: AAV68288-A7IR;  
Valor Total do Ato: R\$ 2,81  
Confira os dados do ato em: <https://selodigital.tjpb.jus.br>  
Esl. Vitorino Mamede Cavalcanti  
Tribunal



**ALTERAÇÃO CONTRATUAL Nº 02 DA SOCIEDADE**  
**" Santos & Lucena Ltda."**

Os abaixo assinados, Francisca Maria de Sá dos Santos, brasileira, casada com  
comunhão parcial de bens, empresária, portadora da carteira de identidade nº 714.796/  
SSP-PB., e CPF nº 674.331.384-04, natural da cidade de São José da Lagoa Tapada/PB.,  
filha de Luiz Xavier e Domitila Celestina de Sá, nascida no dia 03-01-1954, residente à  
rua Boaventura Rocha, 44 Bairro Centro CEP 58800-570, na cidade de Sousa-PB., e  
André Luna de Lucena, brasileiro, casado com comunhão parcial de bens, empresário,  
portador da carteira de identidade nº 1.585.161/SSP-PB., e CPF nº 886.043.814-49, natu-  
ral da cidade de João Pessoa-PB., filho de Adelson de Lucena Filho e Marlene de Luna  
Lucena, nascido no dia 06-02-1973, residente à rua Augusto dos Anjos, 109 Bairro  
Maria de Lourdes CEP 58802-740 na cidade de Sousa-PB., com contrato arquivado na  
MM Junta Comercial do Estado da Paraíba sob nº 25200475895 datado 28-03-2008,  
resolvem de comum acordo alterar o contrato primitivo mediante as cláusulas e condi-  
ções seguintes:

**- CLAÚSULA PRIMEIRA -**

A vista da modificação ora ajustada, CONSOLIDA-SE o Contrato Social com a seguin-  
te redação:

**- PRIMEIRA -**

A sociedade gira sob o nome empresarial **SANTOS & LUCENA LTDA.**, da qual  
fazem uso, em conjunto, os sócios Francisca Maria de Sá dos Santos e André Luna  
de Lucena.

**- SEGUNDA -**

A sociedade fica na rua José Facundo de Lira, 03 Bairro -Gato Preto- CEP 58802  
-180 na cidade de Sousa, Estado da Paraíba.

**- TERCEIRA -**

É permitida a abertura de filiais em qualquer parte do país.

**- QUARTA -**

A sociedade tem como foro a cidade de Sousa-PB., com exclusão de qualquer ou-  
tro por mais privilegiado que seja.

**- QUINTA -**

A sociedade iniciou as suas atividades em 28-03-2008, e seu prazo de duração é  
indeterminado.

**- SEXTA -**

A sociedade tem como objetivo o Comércio Varejista de Materiais Hospitalares  
e Odontológicos e de Produtos Farmacêuticos, sem manipulação de fórmulas.

**- SÉTIMA -**

O Capital da sociedade é de R\$ 15.000,00(quinze mil reais)dividido em 150(cen-  
to e cinquenta)quotas de R\$ 100,00(cem reais)cada uma, integralizadas em moeda cor-  
rente do país, assim subscritas:

Francisca Maria de Sá dos Santos .....	140 quotas .....	R\$ 14.000,00
André Luna de Lucena .....	10 quotas .....	R\$ 1.000,00

Total .....

**CARTÓRIO AZEVEDO BASTOS** - OFÍCIO DE REGISTRO CIVIL DAS PESSOAS NATURAIS  
E TABELIONATO DE NOTAS - Código CAJ 60 976 -  
R. Paraíba, 99 - Fone: (51) 3333-3333 - CEP: 51010-000 - Santa Cruz do Sul, RS

**Autenticação Digital**  
De acordo com os artigos 1º, 3º e 7º inc. V 8º, 41 e 52 da Lei Federal 8.935/1994 e Art. 6º Inc. XII  
da Lei Estadual 8.721/2008 e artigos 1º e 3º do Regulamento de Implementação de Assinatura Digital nº 01/2011  
do documento eletrônico e conferido neste ato. O referido é verdade. Dou fé

**Cód. Autenticação: 28672101150852180593-6; Data: 21/01/2015 09:52:14**

Selo Digital de Fiscalização Tipo Normal C: AAV68287-OE6C.  
Valor Total do Ato: R\$ 2,81  
Confira os dados do ato em: <https://selodigital.tjpb.jus.br>

Dr. Valber de Miranda Cavalcanti  
Titular

*[Handwritten signature]*

*[Handwritten signature]*

*[Handwritten signature]*

*[Handwritten signature]*

*[Handwritten signature]*

*[Handwritten signature]*

*[Handwritten signature]*

*[Handwritten signature]*

*[Handwritten signature]*



**ALTERAÇÃO CONTRATUAL Nº 02 DA SOCIEDADE**  
**" Santos & Lucena Ltda."**

- continuação - fl. 02 -

**- OITAVA -**

A responsabilidade de cada sócio é restrita ao valor de suas quotas, mas todos respondem solidariamente pela integralização do Capital Social.

**- NONA -**

As quotas são indivisíveis e não podem ser cedidas ou transferidas a terceiros sem o consentimento do outro sócio, a quem fica assegurado, em igualdade de condições e preço, direito de preferência para a sua aquisição se postas a venda, formalizando se realizada a cessão delas, a alteração contratual pertinente.

**- DÉCIMA -**

Os administradores declaram, sob as penas da lei, de que estão impedidos de exercer a administração da sociedade, por lei especial, ou em virtude de condenação criminal, ou por se encontrarem sob os efeitos dela, a pena que vede, ainda que temporariamente, o acesso a cargos públicos; ou por crime falimentar, de prevaricação, peita ou suborno, concussão, peculato; ou contra a economia popular, contra o sistema financeiro nacional, contra norma de defesa da concorrência, contra as relações de consumo, fé pública, ou propriedade. (Art. 1.011#1º do cc/2002).

**- DÉCIMA PRIMEIRA -**

A administração da sociedade é dos sócios, Francisca Maria de Sá dos Santos e André Luna de Lucena, que são responsáveis em todas as transações comerciais, com os poderes e atribuições de representá-la, vedado, no entanto, em atividades estranhas ao interesse social ou assumir obrigações seja em favor de qualquer dos quotistas ou de terceiros, bem como, onerar ou alienar bens imóveis da sociedade, sem autorização do outro sócio.

**- DÉCIMA SEGUNDA -**

O exercício social, compreensivo de 12(doze) meses é encerrado em 31 de dezembro de cada ano, data em que se procede ao balanço geral da sociedade para apuração de resultado do exercício.

**- DÉCIMA TERCEIRA -**

Os resultados líquidos do exercício, são escriturados em reserva de lucros. Em havendo lucros, poderão estes ficar total ou parcialmente em suspenso ou serem transferidos para constituição de fundos e reservas de capital.

**- DÉCIMA QUARTA -**

Os sócios, a título de pro-labore, retiram até o teto máximo permitido pela legislação do Imposto de Renda.

**- DÉCIMA QUINTA -**

No caso de morte de um dos sócios, a sociedade não se extinguirá e nem entrará em liquidação. Os herdeiros exercerão entre si as quotas do sócio falecido, nomeando uma pessoa de aceitação do outro sócio remanescente, que os represente na sociedade.

**- DÉCIMA SEXTA -**

Não havendo interesse de continuidade da sociedade pelo sócio remanescente ou pelos herdeiros, os haveres do sócio retirante serão apurados em balanço a ser procedido a data da retirada.

**- DÉCIMA SÉTIMA -**

Os haveres líquidos assim apurados serão pagos a quem de direito em 90(noventa) dias após a realização do balanço referido na cláusula anterior, ou em 3(três) parcelas mensais, iguais e sucessivas corrigidas em índices oficiais vigentes.

*[Handwritten scribble]*

*[Handwritten signature]*

*[Handwritten signature]*

*[Handwritten signature]*

*[Handwritten signature]*

*[Handwritten signature]*

*[Handwritten signature]*

*[Handwritten signature]*

*[Handwritten signature]*

*[Handwritten signature]*

CARTÓRIO AZEVEDO BASTOS - OFÍCIO DE REGISTRO CIVIL DAS PESSOAS NATURAS E INTELIGÊNCIA DE NOTAS - CÍRCULO CIVIL DE SANTOS

**Autenticação Digital**

De acordo com os artigos 1º, 3º e 7º inc. V 8º, 9º, 10º e 11º da Lei Federal 8.935/1994 e Art. 6º Inc. XII da Lei Estadual 8.721/2008 autentico a presente imagem digitalizada, reprodução fiel do documento apresentado e conferido neste ato. O referido é verdade. Dou fé

**Cód. Autenticação: 28672101150852180593-7; Data: 21/01/2015 09:52:14**

Selo Digital de Fiscalização Tipo Normal C: AAV68288-8S2G; Valor Total do Ato: R\$ 2,81

Confira os dados do ato em: <https://selodigital.tjpb.jus.br>

Bal. Valério Miranda Cavalcanti  
Tribunal





**ALTERAÇÃO CONTRATUAL Nº 02 DA SOCIEDADE**  
**" Santos & Lucena Ltda."**

- continuação - fl. 03

**- DÉCIMA OITAVA -**

Os casos omissos neste Contrato Social, serão disciplinados pelas disposições de lei que disciplina as Sociedades Limitadas.

E por estarem assim, justos e contratados, assinam o presente Contrato Social, que vai datilografado em 3(três) vias de igual teor, na presença de 2(duas) testemunhas, para arquivamento na MM Junta Comercial do Estado da Paraíba e demais Repartições Competentes.

Sousa/ PB., 03 de fevereiro de 2009.

Francisca Maria de Sá dos Santos  
Francisca Maria de Sá dos Santos

André Luna de Lucena  
André Luna de Lucena

*[Handwritten signature]*

VISTO: José Alves Facundo  
José Alves Facundo -- OAB 4270-PB

**TESTEMUNHAS**

Suzana Vieira Dias  
Suzana Vieira Dias - RG nº 2.905.337/ SSP-PB

Maria Ursulina de Santana  
Maria Ursulina de Santana - RG nº 271.099/ SSP-PB

**JUNTA COMERCIAL DO ESTADO DA PARAÍBA**  
CERTIFICO O REGISTRO EM: 09/02/2009 SOB Nº: 20090011970  
Protocolo: 09/001197-0, DE 06/02/2009  
Empresa: 25 2 0047589 5  
SANTOS & LUCENA LTDA

**ADRIANO PIRES BEZERRA**  
SECRETÁRIO GERAL

**CARTÓRIO AZEVEDO SANTOS** 1º OFÍCIO DE REGISTRO CIVIL DAS PESSOAS NATURAIS  
E 7º OFÍCIO DE REGISTRO DE IRMÃOS - Códex 683/04  
Rua da Paraíba, 114 - Fátima - CEP: 51.100-000 - Recife - PE

**Autenticação Digital**  
De acordo com os artigos 1º, 3º e 7º inc. V 8º, 41 e 52 da Lei Federal 8.934/1994 e Art. 6º inc. XII da Lei Estadual 8.721/2008 autentico a presente imagem digitalizada, reprodução fiel do documento apresentado e conferido neste ato. O referido é verdade. Dou fé.

**Cód. Autenticação: 28572101150852180593-8; Data: 21/01/2015 09:52:14**

Seio Digital de Fiscalização Tipo Normal C: AAV68285-BN57;  
Valor Total do Ato: R\$ 2,81  
Confira os dados do ato em: <https://seiodigital.tjpb.jus.br>

*[Handwritten signature]*

Ed. Valdeir de Almeida Cavalcanti  
Titular





**ALTERAÇÃO CONTRATUAL Nº 03 DA SOCIEDADE LIMITADA**  
**“ Santos & Lucena Ltda – ME “**

Os abaixo assinados, Francisca Maria de Sá dos Santos, brasileira, casada com comunhão parcial de bens, empresária, portadora da Carteira de Identidade nº 714.796/SSP-PB., e CPF nº 674.331.384-04, natural da cidade de São José da Lagoa Tapada/PB., filha de Luiz Xavier e Domitila Celestina de Sá, nascida no dia 03-01-1954, residente à rua Boaventura Rocha, 44 Bairro Centro CEP 58800-570, na cidade de Sousa, Estado da Paraíba e André Luna de Lucena, brasileiro, casado com comunhão parcial de bens, empresário, portador da Carteira de Identidade nº 1.585.161/SSP-PB., e CPF nº 886.043.814-49, natural da cidade de João Pessoa-PB., filho de Adelson de Lucena Filho e Marlene de Luna Lucena, nascido no dia 06-02-1973, residente à rua Augusto dos Anjos, 109 Bairro Maria de Lourdes CEP 58802-740 na cidade de Sousa-PB., únicos componentes da Sociedade Limitada “Santos & Lucena Ltda – ME” com sede à rua José Faundo de Lira, 3 Bairro Gato Preto CEP 58802-180 na cidade de Sousa-PB., com contrato arquivado nessa MM Junta Comercial do Estado da Paraíba sob nº 25200475895 por despacho de 31-03-2008 e CNPJ nº 09.478.023/0001-80, resolvem de comum acordo, alterar várias cláusulas constantes do Contrato Primitivo, mediante as cláusulas e condições seguintes:

**- PRIMEIRA -**

O Capital da sociedade que é de R\$ 15.000,00(quinze mil reais), representado por 150(cento e cinquenta)quotas de R\$ 100,00(cem reais)cada uma, fica alterado, para R\$ 50.000,00(cinquenta mil reais), representado por 500(quinhetas)quotas de R\$ 100,00(cem reais)cada uma, totalmente subscrito e integralizado entre os sócios da seguinte maneira: a sócia Francisca Maria de Sá dos Santos, que tem o capital de R\$ 14.000,00(quatorze mil reais), eleva o mesmo para R\$ 15.000,00(quinze mil reais), apropriando-se dos seguintes recursos: R\$ 1.000,00(hum mil reais)em moeda corrente do país integralizado no ato da assinatura do presente instrumento, e o sócio André Luna de Lucena, que tem o capital de R\$ 1.000,00(hum mil reais), eleva o mesmo para R\$ 35.000,00(trinta e cinco mil reais), apropriando-se dos seguintes recursos: R\$ 34.000,00(trinta e quatro mil reais), em moeda corrente do país, integralizado desde o dia 31-01-2009 ficando doravante, assim distribuído:

Francisca Maria de Sá dos Santos .....	150 quotas .....	R\$ 15.000,00
André Luna de Lucena .....	350 quotas .....	R\$ 35.000,00
<b>TOTAL</b> .....	<b>500 quotas</b> .....	<b>R\$ 50.000,00</b>

**- SEGUNDA -**

Doravante, a sede da sociedade passa a ser à rua Odon Bezerra, 16 Bairro Centro CEP 58800-130 na cidade de Sousa, Estado da Paraíba.

**- TERCEIRA -**

As demais cláusulas constantes do Contrato Primitivo, não modificadas por esta Alteração Contratual, permanecem inalteradas.

E por estarem assim, de comum acordo, assinam a presente Alteração Contratual que vai datilografada em 3(três)vias de igual teor, para arquivamento na MM Junta Comercial do Estado da Paraíba.

Sousa/ PB., 28 de janeiro de 2010.

Francisca Maria de Sá dos Santos  
Francisca Maria de Sá dos Santos

André Luna de Lucena  
André Luna de Lucena

CARTÓRIO AZEVEDO BASTOS - OFÍCIO DE REGISTRO CIVIL DAS PESSOAS NATURAIS E FASELÓTIPO DE NOTAS - Código CNJ 10.270-6

**Autenticação Digital**

De acordo com os artigos 1º, 3º e 7º inc. V 8º, 9º e 52 do Lei Federal 8.036/1994 e Art. 6º inc. XI da Lei Estadual 8.721/2008 autentico a presente imagem digitalizada, reprodução fiel do documento apresentado e conteúdo nele ato. O referido é verdade. Dou fé.

**Cód. Autenticação: 28672101150852180593-9; Data: 21/01/2015 09:52:14**

Selo Digital de Fiscalização Tipo Normal C: AAV08284-TIN2  
Valor Total do Ato: R\$ 2,81  
Confira os dados do ato em: <https://selodigital.tjpb.jus.br>

Dr. Valério Miranda Cavalcanti  
Trib. Jus

Handwritten signatures and initials on the right side of the document.

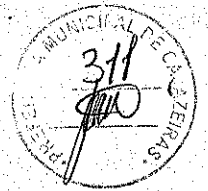

**JUNTA COMERCIAL DO ESTADO DA PARAÍBA**  
 CERTIFICADO O REGISTRO EM: 01/02/2010 SOB Nº: 20090419537  
 Protocolo: 09/041953-7, DE 22/12/2009  
 Empresa: 25 2 3047589 5  
 SANTOS & LUCENA LTDA ME

*[Handwritten Signature]*  
**NEUCYR CHAVES ROLIM**  
 SECRETÁRIA GERAL

**CARTÓRIO AZEVEDO RASTOS** 1º OFÍCIO DE REGISTRO CIVIL DAS PESSOAS NATURAS E TABELIONATO DE NOTAS - Código CAJ 05276-3  
 Rua Francisco de Sá, nº 100 - Centro - CEP 51.010-000 - Recife - PE

**Autenticação Digital**  
 De acordo com os artigos 1º, 3º e 7º inc. V 8º, 41 e 52 da Lei Federal 8.935/1994 e Art. 6º inc. XII da Lei Estadual 8.721/2008 autentico a presente imagem digitalizada, reprodução fiel do documento apresentado e conferido neste ato. O referido é verdade. Dou fé

**Cod. Autenticação: 28672101150852180593-10; Data: 21/01/2015 09:52:14**

Selo Digital de Fiscalização Tipo Normal C: AAV68203-AUR;  
 Valor Total do Ato: R\$ 2,81  
 Confira os dados do ato em: <https://selodigital.tjpb.jus.br>

*[Handwritten Signature]*  
 Bel. Vitorório Miranda Cavalcanti  
 Titular

312  
MUNICIPAL DE C  
Sousa

**ALTERAÇÃO CONTRATUAL Nº 04 DA SOCIEDADE LIMITADA  
" SANTOS & LUCENA LTDA - ME "**

Os abaixo assinados, André Luna de Lucena, brasileiro, casado com comunhão parcial de bens, empresário, portador da Carteira de Identidade nº 1.585.161/SSP-PB., e CPF nº 886.043.814-49, natural da cidade de João Pessoa - PB., filho de Adelson de Lucena Filho e de Marlene de Luna Lucena, nascido no dia 06-02-1973, residente à rua Augusto dos Anjos, 109 CEP 58802-740 Bairro Maria de Lourdes na cidade de Sousa-PB., e Francisca Maria de Sá dos Santos, brasileira, casada com comunhão parcial de bens, empresária, portadora da Carteira de Identidade nº 714.796/SSP-PB., e CPF nº 674.331.384-04, natural da cidade de São José da Lagoa Tapada-PB., filha de Luiz Xavier e Domitila Celestina de Sá, nascida no dia 03-01-1954, residente à rua Boaventura Rocha, 44 CEP 58.800-570 Bairro Centro na cidade de Sousa-PB., únicos componentes da Sociedade Limitada Santos & Lucena Ltda - ME., com sede à rua Odon Bezerra, 16 Bairro Centro CEP 58.800-130 na cidade de Sousa, Estado da Paraíba, com contrato arquivado nessa MM Junta Comercial do Estado da Paraíba nº 252004 75895 por despacho de 31-03-2008 e CNPJ- 09.478.023/0001-80, resolvem de comum acordo, alterar várias cláusulas constantes do Contrato Primitivo, mediante as cláusulas e condições seguintes:

**- PRIMEIRA -**

Ao principal objetivo da sociedade que é o Comércio Varejista de Artigos Médicos e Ortopédicos(47.73-3-00), Comércio Varejista de Produtos Farmacêuticos, sem manipulação de fórmulas(47.71-7-01), fica doravante, acrescentado as seguintes Atividades Secundárias : Comércio Varejista de Peças e Acessórios para aparelhos de uso doméstico e pessoal, elétricos e eletrônicos e Comércio Varejista de Antenas, Inclusive Parabólicas(47.57-1-00), Comércio Varejista especializado de Equipamentos e Suprimentos de Informática(47.51-2-00), Comércio Varejista especializado de Eletrodomésticos e Equipamentos de Áudio e Vídeo(47.53-9-00), Comércio Varejista de Móveis(47.54-7-01), Comércio Varejista de Artigos de Colchoaria(47.54-7-02), Comércio Varejista de Artigos de Iluminação(47.54-7-03) e Comércio Varejista de Cosméticos, Produtos de Perfumaria e de Higiene(Pessoal), fraldas descartáveis e absorventes higiênicos(47.72-5-00).

**- SEGUNDA -**

As demais cláusulas constantes do Contrato Primitivo, não modificadas por esta Alteração Contratual, permanecem inalteradas.

E por estarem assim, de comum acordo, assinam a presente Alteração Contratual que vai digitada em 3(três) vias de igual teor, para arquivamento na MM Junta Comercial do Estado da Paraíba e Demais Repartições Competentes.

Sousa/ PB., 17 de julho de 2012.

André Luna de Lucena  
André Luna de Lucena

Francisca Maria de Sá dos Santos  
Francisca Maria de Sá dos Santos

CARTÓRIO AZEVEDO SANTOS - CARTÓRIO DE REGISTRO CIVIL DAS PESSOAS NATURAS  
SELO DIGITAL DE NOTAS - Código CNJ 032705  
OBS: Este documento foi gerado automaticamente pelo sistema de emissão de notas digitais.

**Autenticação Digital**  
De acordo com os artigos 1º, 6º e 7º inc. V 8º, 41 e 52 da Lei Federal 5.000/1994 e Art. 6º Inc. XII da Lei Estadual 8.721/2008 autentico a presente imagem digitalizada, reprodução fiel do documento apresentado e conferido neste ato. O referido é verdade. Dou fé

**Cód. Autenticação: 28672101150852180593-11; Data: 21/01/2015 09:52:14**

Selo Digital de Fiscalização Tipo Normal C: AAV68282-1SO1;  
Valor Total do Ato: R\$ 2,81

Confira os dados do ato em: <https://selodigital.tjpb.jus.br>

Empre: SANTOS  
Det. Valério Miranda Cavalcanti  
Titular



**ALTERAÇÃO CONTRATUAL DA SOCIEDADE LIMITADA**  
**" SANTOS & LUCENA LTDA - ME "**

Os abaixo assinados, **André Luna de Lucena**, brasileiro, casado com comunhão parcial de bens, empresário, portador da Carteira de Identidade nº 1.585.161-SSP/PB., e CPF nº 886.043.814-49, natural da cidade de João Pessoa-PB, filho de Adelson de Lucena Filho e de Marlene de Luna Lucena, nascido no dia 06-12-1973, residente à rua Augusto dos Anjos, 109 Bairro Maria de Lourdes CEP 58.802-740 na cidade de Sousa-PB., e **Francisca Maria de Sá dos Santos**, brasileira, casada com comunhão parcial de bens, empresária, portadora da Carteira de Identidade nº 714.796-SSP/PB, e CPF nº 674.331.384-04, natural da cidade de São José da Lagoa Tapada - PB., filha de Luiz Xavier e Domitila Celestina de Sá, nascida no dia 03-01-1954, residente à rua Boaventura Rocha, 44 Centro CEP 58800-570 na cidade de Sousa-PB, únicos componentes da Sociedade Limitada **SANTOS & LUCENA LTDA - ME** com sede à rua Odon Bezerra, 16 Centro CEP 58.800-130 na cidade de Sousa-PB, com Contrato arquivado nessa MM Junta Comercial do Estado da Paraíba sob nº 25200475895 datado de 31-03-2008 e CNPJ nº 09.478.023/0001-80 resolvem de comum acordo, alterar o Contrato Primitivo, mediante as cláusulas e condições seguintes:

- PRIMEIRA -

O objetivo da sociedade que é o **Comércio Atacadista de Produtos Farmacêuticos(46.44-3-01)**, o **Comércio Atacadista de Instrumentos e Materiais para uso Médico, Cirúrgico, Hospitalares e de Laboratórios(46.45-1-01)** e o **Comércio Atacadista de Produtos Odontológicos(46.45-1-03)**, passa doravante a ser também o **Comércio Atacadista de Máquinas, Aparelhos e Equipamentos para uso Odontológico-Hospitalar; Partes e Peças(46.64-8-00)**.

- SEGUNDA -

Doravante, fará uso do nome empresarial **Santos & Lucena Ltda - ME**, apenas o sócio **André Luna de Lucena**, o qual nas transações comerciais assinará da seguinte maneira:

O sócio **André Luna de Lucena**, assinará:

**Santos & Lucena Ltda - ME**

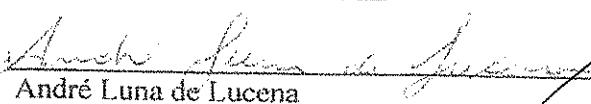
  
André Luna de Lucena

- TERCEIRA -

A administração da sociedade, doravante, será apenas do sócio **André Luna de Lucena**, que se responsabilizará por todas as transações comerciais, com os poderes e atribuições de representá-la, vedado, no entanto, em atividades estranhas ao interesse social ou assumir obrigações seja em favor de qualquer dos quotistas ou de terceiros, bem como, onerar ou alienar bens imóveis da sociedade, sem autorização do outro sócio.

- QUARTA -

As demais cláusulas constantes do Contrato Primitivo, não modificadas por esta Alteração Contratual, permanecem inalteradas.

- continua -

CARTÓRIO AZEVEDO BASTOS - OFÍCIO DE REGISTRO CIVIL DAS PESSOAS NATURAIS E FISCALIZADOR DE NOTAS - LUGOS CALI EA 3707  
Rua do Progresso, 101 - Fone: 3322-2222 - CEP: 58.050-000 - João Pessoa - Paraíba

**Autenticação Digital**  
De acordo com os artigos 1º, 3º e 7º inc. V P, 41 e 52 da Lei Federal 8.935/1994 e Art. 6º inc. XII da Lei Estadual 8.721/2008 autentico a presente imagem digitalizada, reprodução fiel do documento apresentado e conferido neste ato. O referido é verdade. Dou fé

**Cód. Autenticação: 28672101150852180593-12; Data: 21/01/2015 09:52:14**

Selo Digital de Fiscalização Tipo Normal C: AAV68281-CV5;  
Valor Total do Ato: R\$ 2,81  
Confira os dados do ato em: <https://selodigital.tjpb.jus.br>

  
Bel. Wilberdo Miranda Cavalcanti  
Tribunal



Junta Comercial do Estado da Paraíba  
Certifico o Registro em 13/05/2014 Sob Nº 20140126779  
Protocolo : 140125779 de 09/05/2014 NIRE 25200475895  
SANTOS & LUCENA LTDA ME  
Chancela : 112645D8BD2174F080CC0613A89633CC44ACF899  
João Pessoa - PB, 13/05/2014

*Maria de Fátima Ventura Venâncio*

Maria de Fátima Ventura Venâncio  
Secretário(a) Geral

CARTÓRIO AZEVEDO BASTOS 1º OFÍCIO DE REGISTRO CIVIL DAS PESSOAS NATURAIS E IMOBILIÁRIO DE NOTAS - João Pessoa - PB

**Autenticação Digital**

De acordo com os artigos 1º, 3º e 7º inc. V 8º, 4º e 5º da Lei Federal 6.505/1994 e Art. 6º inc. XII da Lei Estadual 8.721/2008 autentico a presente imagem digitalizada, reprodução fiel do documento apresentado e conferido neste ato. O referido é verdade. Dou fé

**Cod. Autenticação: 28672101150852180593-13; Data: 21/01/2015 09:52:14**

Selo Digital de Fiscalização Tipo Normal C: AAV68280-XQFM.  
Valor Total do Ato: R\$ 2,81  
Confira os dados do ato em: <https://selodigital.tjpb.jus.br>

*Valdir de Miranda Cavalcanti*  
Tribunal



**ALTERAÇÃO CONTRATUAL DA SOCIEDADE LIMITADA  
"SANTOS & LUCENA LTDA - ME"**

- continuação - fl. 02

E por estarem assim, justos e contratados, assinam o presente Contrato Social que vai digitado em 03(três) vias de igual teor, para arquivamento na MM Junta Comercial do Estado da Paraíba e demais Repartições Competentes.

Sousa/ PB, 24 de abril de 2014.

\_\_\_\_\_  
André Luna de Lucena

\_\_\_\_\_  
Francisca Maria de Sá dos Santos



Junta Comercial do Estado da Paraíba  
Certifico o Registro em 13/05/2014 Sob Nº 20140123779  
Protocolo : 140125779 de 09/05/2014 NIRE: 25200475895  
SANTOS & LUCENA LTDA ME  
Chancela : 112B45D8ED2174FD00CC0613AB9633CC44ACF899  
João Pessoa - PB, 13/05/2014

Maria de Fátima Ventura Venâncio  
Secretário(a) Geral

**CARTÓRIO AZEVEDO BASTOS** - OFÍCIO DE REGISTRO CIVIL DAS PESSOAS NATURAIS E AVELINHO DE NOTAS - Caixa CEJ 65.171-3  
Autenticação Digital  
De acordo com os artigos 1º, 3º e 7º inc. V 8º, 41 e 52 da Lei Federal 8.935/1994 e Art. 6º inc. XII da Lei Estadual 8.721/2008 autentico a presente imagem digitalizada, reprodução fiel do documento apresentado e conferido neste ato. O referido é verdade. Dou fé.  
**Cód. Autenticação: 28672101150852180593-14; Data: 21/01/2015 09:52:14**  
Selo Digital de Fiscalização Tipo Normal C: AAV68279-2ELZ  
Valor Total do Ato: R\$ 2,81  
Confira os dados do ato em: <https://selodigital.fjpb.jus.br>  
Bel. Valberde Miranda Cavalcanti  
Trib. J. P. B.



REPUBLICA FEDERATIVA DO BRASIL  
MINISTÉRIO DAS CIDADES  
DEPARTAMENTO NACIONAL DE TRANSPORTES  
CARTÃO DE IDENTIFICAÇÃO DE PARTICIPANTES

**Nome:** ADELSON DE LUCENA

**CPF:** 1585161  
**Estado:** ESP  
**País:** BR

**CPF:** 886.063.814-49  
**Data Nascimento:** 06/02/1973

**Função:**  
ADELSON DE LUCENA  
PILEO  
MARLEZE DE LUSA LUCENA

**Placa:** 82236294789  
**Válida até:** 03/04/2017  
**Data Emissão:** 23/07/1992

**Assinatura do Portador:**  
*Adelson de Lucena*  
ADELSON DE LUCENA

**Local:** SOUSA, ES  
**Data Emissão:** 25/04/2013

**Assinatura do Condutor:**  
*Rodrigo Carvalho*  
05177470690  
72023922635

**Assinatura do Condutor:**  
RODRIGO CARVALHO

**Validade em todo o Território Nacional:** 590649667

**Plástico:** 590649667

*[Handwritten signature]*

*[Handwritten signature]*

*[Handwritten signature]*

*[Handwritten signature]*

*[Handwritten signature]*

*[Handwritten signature]*

CARTÓRIO AZEVEDO BASTOS - OFÍCIO DE REGISTRO CIVIL DAS PESSOAS NATURAS E TABELIONATO DE NOTAS - Código CAJ 09.576-3

**Autenticação Digital**

De acordo com os artigos 1º, 3º e 7º inc. V 8º, 41 e 52 da Lei Federal 8.966/1994 e Art. 6º inc. XII da Lei Estadual 8.721/2008 autentico e presente(is) assina(s) digital(iz)ada(s), reprodução fiel do documento apresentado e conferido neste ato. O referido é verdade. Dou fé.

**Cód. Autenticação: 26672101150852180593-15; Data: 21/01/2015 09:52:14**

Selo Digital de Fiscalização Tipo Normal C: AAV68278-6NCD  
Valor Total do Ato: R\$ 2,81

Confira os dados do ato em: <https://selodigital.tjpb.jus.br>

Bel. Valber de Almeida Cavalcanti  
Tribunal

*[Handwritten signature]*



REPÚBLICA FEDERATIVA DO BRASIL  
ESTADO DA PARAÍBA  
CARTÓRIO AZEVEDO BASTOS  
FUNDADO EM 1888  
PRIMEIRO REGISTRO CIVIL DE NASCIMENTO E ÓBITOS E PRIVATIVO DE CASAMENTOS,  
INTERDIÇÕES E TUTELAS DA COMARCA DE JOÃO PESSOA

Av. Epitácio Pessoa, 1145 Bairro dos Estados 58030-00, João Pessoa PB  
Tel.: (83) 3244-5404 / Fax: (83) 3244-5484  
<http://www.azevedobastos.not.br>  
E-mail: [cartorio@azevedobastos.not.br](mailto:cartorio@azevedobastos.not.br)



**CERTIDÃO DE AUTENTICAÇÃO DIGITAL**

O Bel. Válber Azevêdo de Miranda Cavalcanti, Oficial do Primeiro Registro Civil de Nascimentos e Óbitos e Privativo de Casamentos, Interdições e Tutelas com atribuição de autenticar e reconhecer firmas da Comarca de João Pessoa Capital do Estado da Paraíba, em virtude etc...

Certifica com base na Lei 8935/94 - art. 7º - inc. V, que o(s) documento(s) em anexo é reprodução fiel do original que me foi apresentado e neste ato confirmo sua autenticidade através do Código de Controle e Autenticação abaixo.  
O referido é verdade, dou fé.

Este documento foi emitido em 27/01/2016 às 19:32:11 (hora de Brasília).

**CHAVE DIGITAL**

00005b1d734fd94f057f2d89fe6bc05bc4b71f885c6378b876abdfc19eda2ef88589b497a0be0789e307e732bd  
d331301a99f6821980ac99136dcd2f1e9c87402eccfcb077950102375860db59a418da

A chave digital acima, garante que este documento foi gerado para ODONTOMED COMERCIO DE PRODUTOS MEDICOS HOSPITALARES LTDA - ME e emitido através do site do Cartório Azevêdo Bastos, de acordo com a Legislação Federal em vigor Art 1º. e 10º. § 1º. da MP 2200/01.

**Esta certidão tem a sua validade até: 26/01/2017 às 04:02:22 (Dia/Mês/Ano)**

Código de Controle da Certidão: 328407

Código de Controle da Autenticação:

A autenticidade desta certidão poderá ser confirmada por qualquer pessoa e a qualquer momento através do site: <http://www.azevedobastos.not.br>

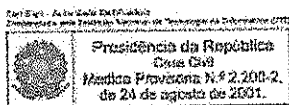





REPÚBLICA FEDERATIVA DO BRASIL  
ESTADO DA PARAÍBA  
CARTÓRIO AZEVEDO BASTOS  
FUNDADO EM 1888  
PRIMEIRO REGISTRO CIVIL DE NASCIMENTO E ÓBITOS E PRIVATIVO DE CASAMENTOS,  
INTERDIÇÕES E TUTELAS DA COMARCA DE JOÃO PESSOA

Av. Epitácio Pessoa, 1145 Bairro dos Estados 58030-00, João Pessoa PB  
Tel.: (83) 3244-5404 / Fax: (83) 3244-5484  
<http://www.azevedobastos.not.br>  
E-mail: [cartorio@azevedobastos.not.br](mailto:cartorio@azevedobastos.not.br)

28672101150852180593-1 a 28672101150852180593-15

A autenticidade desta certidão poderá ser confirmada por qualquer pessoa e a qualquer momento  
através do site: <http://www.azevedobastos.not.br>

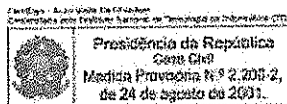



ESTADO DA PARANÁ  
SECRETARIA DA SEGURANÇA PÚBLICA

7/14/1998

FRANCISCO DE ASSIS DOS SANTOS

Matrícula: 018.551.00 de 06

02/01/1982

*[Signature]*

674 - 331 - 331 - 04

FRANCISCO DE ASSIS DOS SANTOS

01.01.82

*[Signature]*

001/0759-0

27 MAI 1987

BANCO DE

42422 / -2

*[Signature]*

*[Handwritten signatures and scribbles on the right side of the page]*

**CARTÓRIO AZEVEDO BASTOS** 1º OFÍCIO DE REGISTRO CIVIL DAS PESSOAS NATURAS  
E TABELIONATO DE JUIZES - Código CNJ 09.575-2

**Autenticação Digital**  
De acordo com os artigos 1º, 3º e 7º inc. V 8º, 41 e 52 da Lei Federal 8.935/1994 e Art. 6º inc. XII da Lei Estadual 8.724/2008 autêntico a presente imagem digitalizada, reprodução fiel do documento apresentado e conferido neste ato. O referido é verdade. Dou fé.

**Cód. Autenticação: 28671409150932310264-1; Data: 14/09/2015 09:32:29**

Selo Digital de Fiscalização Tipo Normal C: ACB79066-FMZS;  
Valor Total do Ato: R\$ 2,99

Confira os dados do ato em: <https://selodigital.tjpb.jus.br>

*[Signature]*  
Bel. Váberio Miranda Cavalcanti  
Túder



REPÚBLICA FEDERATIVA DO BRASIL  
ESTADO DA PARAIBA  
CARTÓRIO AZEVEDO BASTOS  
FUNDADO EM 1888  
PRIMEIRO REGISTRO CIVIL DE NASCIMENTO E ÓBITOS E PRIVATIVO DE CASAMENTOS,  
INTERDIÇÕES E TUTELAS DA COMARCA DE JOÃO PESSOA

Av. Epitácio Pessoa, 1145 Bairro dos Estados 58030-00, João Pessoa PB  
Tel.: (83) 3244-5404 / Fax: (83) 3244-5484  
<http://www.azevedobastos.not.br>  
E-mail: [cartorio@azevedobastos.not.br](mailto:cartorio@azevedobastos.not.br)



**CERTIDÃO DE AUTENTICAÇÃO DIGITAL**

O Bel. Válber Azevêdo de Miranda Cavalcanti, Oficial do Primeiro Registro Civil de Nascimentos e Óbitos e Privativo de Casamentos, Interdições e Tutelas com atribuição de autenticar e reconhecer firmas da Comarca de João Pessoa Capital do Estado da Paraíba, em virtude etc...

Certifica com base na Lei 8935/94 - art. 7º - inc. V, que o(s) documento(s) em anexo é reprodução fiel do original que me foi apresentado e neste ato confirmo sua autenticidade através do Código de Controle e Autenticação abaixo.  
O referido é verdade, dou fé.

Este documento foi emitido em 25/09/2015 às 21:05:24 (hora de Brasília).

**CHAVE DIGITAL**

00005b1d734fd94f057f2d69fe6bc05bc55b28de4bb5d8832931881ed1b603cc8ad0b5f3433cd65a60bdd51c720e1a611a99f6821980ac99136dcd2f1e9c8740f50734bcfd2b498e9083c3147cbf1dd4

A chave digital acima, garante que este documento foi gerado para ODONTOMED COMERCIO DE PRODUTOS MEDICOS HOSPITALARES LTDA - ME e emitido através do site do Cartório Azevêdo Bastos, de acordo com a Legislação Federal em vigor Art 1º. e 10º. § 1º. da MP 2200/01.

**Esta certidão tem a sua validade até: 25/09/2016 às 11:11:19 (Dia/Mês/Ano)**

Código de Controle da Certidão: 426458

Código de Controle da Autenticação:

A autenticidade desta certidão poderá ser confirmada por qualquer pessoa e a qualquer momento através do site: <http://www.azevedobastos.not.br>

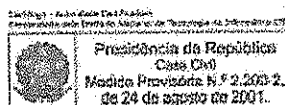



REPÚBLICA FEDERATIVA DO BRASIL  
ESTADO DA PARAÍBA  
CARTÓRIO AZEVEDO BASTOS  
FUNDADO EM 1888  
PRIMEIRO REGISTRO CIVIL DE NASCIMENTO E ÓBITOS E PRIVATIVO DE CASAMENTOS,  
INTERDIÇÕES E TUTELAS DA COMARCA DE JOÃO PESSOA

Av. Epitácio Pessoa, 1145 Bairro dos Estados 58030-00, João Pessoa PB  
Tel.: (83) 3244-5404 / Fax: (83) 3244-5484  
<http://www.azevedobastos.not.br>  
E-mail: [cartorio@azevedobastos.not.br](mailto:cartorio@azevedobastos.not.br)

28671409150932310264-1

A autenticidade desta certidão poderá ser confirmada por qualquer pessoa e a qualquer momento através do site: <http://www.azevedobastos.not.br>

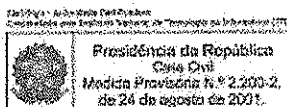



**ALTERAÇÃO CONTRATUAL DA SOCIEDADE LIMITADA  
"SANTOS & LUCENA LTDA - ME"**

Os abaixo assinados, André Luna de Lucena, brasileiro, casado com comunhão parcial de bens, empresário, portador da Carteira de Identidade nº 1.585.161-SSP/PB., e CPF nº 886.043.814-49, natural da cidade de João Pessoa-PB, filho de Adelson de Lucena Filho e de Marlene de Luna Lucena, nascido no dia 06-12-1973, residente à rua Augusto dos Anjos, 109 Bairro Maria de Lourdes CEP 58.802-740 na cidade de Sousa-PB., e Francisca Maria de Sá dos Santos, brasileira, casada com comunhão parcial de bens, empresária, portadora da Carteira de Identidade nº 714.796-SSP/PB, e CPF nº 674.331.384-04, natural da cidade de São José da Lagoa Tapada - PB., filha de Luiz Xavier e Domitila Celestina de Sá, nascida no dia 03-01-1954, residente à rua Boaventura Rocha, 44 Centro CEP 58800-570 na cidade de Sousa-PB, únicos componentes da Sociedade Limitada SANTOS & LUCENA LTDA - ME com sede à rua Odon Bezerra, 16 Centro CEP 58.800-130 na cidade de Sousa-PB, com Contrato arquivado nessa MM Junta Comercial do Estado da Paraíba sob nº 25200475895 datado de 31-03-2008 e CNPJ nº 09.478.023/0001-80 resolvem de comum acordo, alterar o Contrato Primitivo, mediante as cláusulas e condições seguintes:

**- PRIMEIRA -**

Doravante, a sociedade girará sob o nome empresarial de ODONTOMED COMÉRCIO DE PRODUTOS MÉDICO HOSPITALARES LTDA - ME, da qual fará uso apenas o sócio André Luna de Lucena, o qual nas transações comerciais assinará da seguinte maneira:

O sócio André Luna de Lucena, assinará:

ODONTOMED COMÉRCIO DE PRODUTOS MÉDICO HOSPITALARES LTDA - ME

  
André Luna de Lucena

**- SEGUNDA -**

A administração da sociedade, será apenas do sócio André Luna de Lucena, que se responsabilizará por todas as transações comerciais, com os poderes e atribuições de representá-la, vedado, no entanto, em atividades estranhas ao interesse social ou assumir obrigações seja em favor de qualquer dos quotistas ou de terceiros, bem como, onerar ou alienar bens imóveis da sociedade, sem autorização do outro sócio.

**- TERCEIRA -**

As demais cláusulas constantes do Contrato Primitivo, não modificadas por esta Alteração Contratual, permanecem inalteradas.

- continua -

CARTÓRIO AZEVEDO BASTOS 1º OFÍCIO DE REGISTRO CIVIL DAS PESSOAS NATURAIS E TABELionato de Notas - Cédula CNJ 15 273-5  
Rua Vitorino Moura, 100 - Centro - João Pessoa - PB - CEP 58.000-000

**Autenticação Digital**  
De acordo com os artigos 1º, 3º e 7º inc. V 8º, 41 e 52 da Lei Federal 8.933/1994 e Art. 6º Inc. XII da Lei Estadual 8.721/2008 autentica a presente imagem digitalizada, reprodução fiel do documento apresentado e conferido neste ato. O referido é verdade. Dou fé.

**Cód. Autenticação: 28671409150932420029-1; Data: 14/09/2015 09:32:40**

Selo Digital de Fiscalização Tipo Normal C: ACB79068-DVX7;  
Valor Total do Ato: R\$ 2,99  
Confira os dados do ato em: <https://selodigital.tjpb.jus.br>

Ba. Vitorino Moura, 100 - Centro - João Pessoa - PB



*[Handwritten signature]*



Junta Comercial do Estado da Paraíba  
Certifico o Registro em 03/10/2014 Sob Nº 20140273921  
Protocolo : 140273921 de 30/09/2014 NIRE: 25200475895  
ODONTOMED COMERCIO DE PRODUTOS MEDICO  
HOSPITALARES LTDA ME  
Chancela : 7E9FADC6088E3BFEA3007FBAE8027DF732B096E5  
João Pessoa - PB, 03/10/2014

João Pessoa - PB, 03/10/2014

*[Handwritten signature]*  
Maria de Fátima Ventura Venâncio  
Secretário(a) Geral

*[Handwritten signatures]*

**CARTÓRIO AZEVEDO BASTOS** 1º OFÍCIO DE REGISTRO CIVIL DAS PESSOAS NATURAIS E TABELIONATO DE NOTAS - DOUGLAS GOMES DE MENEZES

**Autenticação Digital**  
De acordo com os artigos 1º, 3º e 7º inc. V Dº 41 e 62 da Lei Federal 8.934/1994 e Art. 8º inc. XII da Lei Estadual 8.724/2008 autentico a presente imagem digitalizada, reprodução fiel do documento apresentado e conferido neste ato. O referido é verdade. Dou fé.

**Cód. Autenticação: 28671409150932420029-2; Data: 14/09/2015 09:32:40**

Selo Digital de Fiscalização Tipo Normal C: ACB79087-8OEM;  
Valor Total do Ato: R\$ 2,99

Confira os dados do ato em: <https://selodigital.tjpb.jus.br>

Seu Voto é a Melhor Alternativa  
Tribunal



**ALTERAÇÃO CONTRATUAL DA SOCIEDADE LIMITADA  
"SANTOS & LUCENA LTDA - ME"**

- continuação - fl. 02

E por estarem assim, justos e contratados, assinam o presente Contrato Social que vai digitado em 03(três) vias de igual teor, para arquivamento na MM Junta Comercial do Estado da Paraíba e demais Repartições Competentes.

Sousa/ PB, 11 de setembro de 2014.

*André Luna de Lucena*  
\_\_\_\_\_  
André Luna de Lucena

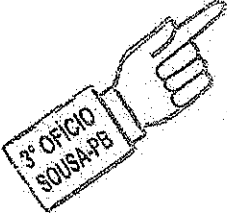

*Francisca Maria de Sá dos Santos*  
\_\_\_\_\_  
Francisca Maria de Sá dos Santos

**JOSÉ NEVES MOREIRA**  
Serviço Notarial e Registral  
Título: Bel. Filinto Henrique Rodrigues Neves  
Rua Sargento Edir de Carvalho, 04 - Centro - Sousa/PB  
CPF 02030-323 - Fone: (35) 3321-0374



*Filinto Cesarino*  
\_\_\_\_\_  
Filinto Cesarino  
Tabelião e Oficial Substituto

Junta Comercial do Estado da Paraíba  
Certifico o Registro em 03/10/2014 Sob Nº 20140273921  
Protocolo : 140273921 de 30/09/2014 NIRE: 25200475885  
ODONTOMED COMERCIO DE PRODUTOS MEDICO  
HOSPITALARES LTDA ME  
Chancela : 7E9FADC6088E3BFEA3007F8AE802DF732B096E5  
João Pessoa - PB, 03/10/2014

*Maria de Fátima Ventura Venâncio*  
\_\_\_\_\_  
Maria de Fátima Ventura Venâncio  
Secretário(a) Geral

**CARTÓRIO AZEVEDO BASTOS** 1º OFÍCIO DE REGISTRO CIVIL DAS PESSOAS NATURAIS E TABELIONATO DE NOTAS - Código CNJ 0270-3  
De acordo com os artigos 1º, 3º e 7º inc. V, 8º, 41 e 52 da Lei Federal 8.933/1994 e Art. 6º inc. XII da Lei Estadual 8.721/2008 adotamos a presente inscrição digitalizada, reprodução fiel do documento apresentado e conferido neste ato. O referido é verdade. Dou fé.  
**Cód. Autenticação: 28671409150932420029-3; Data: 14/09/2015 09:32:40**  
Selo Digital de Fiscalização Tipo Normal C: ACB79066-1G51;  
Valor Total do Ato: R\$ 2,99  
Confira os dados do ato em: <https://selodigital.tjpb.jus.br>  
Bel. Valério Miranda Cavalcanti  
Tabelião



**REPÚBLICA FEDERATIVA DO BRASIL  
ESTADO DA PARAÍBA  
CARTÓRIO AZEVEDO BASTOS  
FUNDADO EM 1888  
PRIMEIRO REGISTRO CIVIL DE NASCIMENTO E ÓBITOS E PRIVATIVO DE CASAMENTOS,  
INTERDIÇÕES E TUTELAS DA COMARCA DE JOÃO PESSOA**

Av. Epitácio Pessoa, 1145 Bairro dos Estados 58030-00, João Pessoa PB  
Tel.: (83) 3244-5404 / Fax: (83) 3244-5484  
<http://www.azevedobastos.not.br>  
E-mail: [cartorio@azevedobastos.not.br](mailto:cartorio@azevedobastos.not.br)



**CERTIDÃO DE AUTENTICAÇÃO DIGITAL**

O Bel. Válber Azevêdo de Miranda Cavalcanti, Oficial do Primeiro Registro Civil de Nascimentos e Óbitos e Privativo de Casamentos, Interdições e Tutelas com atribuição de autenticar e reconhecer firmas da Comarca de João Pessoa Capital do Estado da Paraíba, em virtude etc...

Certifica com base na Lei 8935/94 - art. 7º - inc. V, que o(s) documento(s) em anexo é reprodução fiel do original que me foi apresentado e neste ato confirmo sua autenticidade através do Código de Controle e Autenticação abaixo.  
O referido é verdade, dou fé.

Este documento foi emitido em 25/09/2015 às 21:05:01 (hora de Brasília).

**CHAVE DIGITAL**

00005b1d734fd94f057f2d69fe6bc05bc55b28de4bb5d8832931881ed1b603cccdaf923429ffb8c2e13e54d6e1  
3240bf1a99f6821980ac99136dcd2f1e9c8740d4692b949c4c3832d5c1f58864450242

A chave digital acima, garante que este documento foi gerado para ODONTOMED COMERCIO DE PRODUTOS MEDICOS HOSPITALARES LTDA - ME e emitido através do site do Cartório Azevêdo Bastos, de acordo com a Legislação Federal em vigor Art 1º. e 10º. § 1º. da MP 2200/01.

**Esta certidão tem a sua validade até: 25/09/2016 às 11:11:19 (Dia/Mês/Ano)**

Código de Controle da Certidão: 426459

Código de Controle da Autenticação:

A autenticidade desta certidão poderá ser confirmada por qualquer pessoa e a qualquer momento através do site: <http://www.azevedobastos.not.br>

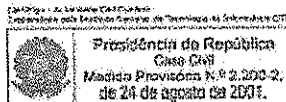
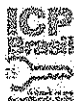





REPÚBLICA FEDERATIVA DO BRASIL  
ESTADO DA PARAÍBA  
CARTÓRIO AZEVEDO BASTOS  
FUNDADO EM 1888  
PRIMEIRO REGISTRO CIVIL DE NASCIMENTO E ÓBITOS E PRIVATIVO DE CASAMENTOS,  
INTERDIÇÕES E TUTELAS DA COMARCA DE JOÃO PESSOA

Av. Epitácio Pessoa, 1145 Bairro dos Estados 58030-00, João Pessoa PB  
Tel.: (83) 3244-5404 / Fax: (83) 3244-5484  
<http://www.azevedobastos.not.br>  
E-mail: [cartorio@azevedobastos.not.br](mailto:cartorio@azevedobastos.not.br)

28671409150932420029-1 a 28671409150932420029-3

A autenticidade desta certidão poderá ser confirmada por qualquer pessoa e a qualquer momento  
através do site: <http://www.azevedobastos.not.br>

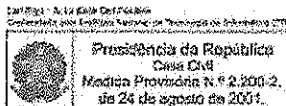



**CARTÓRIO AZEVEDO BASTOS** OFÍCIO DE REGISTRO CIVIL DAS PESSOAS NATURAIS  
E ATRIBUIÇÃO DE NOTAS - DADOS CNJ 025703

**Autenticação Digital**  
De acordo com os artigos 1º, 3º e 7º inc. V 8º, 41 e 52 da Lei Federal 8.951/1994 e Art. 6º inc. XII da Lei Estadual 8.721/2008 assinado e impresso digitalmente, reprodução fiel do documento apresentado e conferido neste ato. O referido é verdade. Dou fé

**Cód. Autenticação: 28671409150930220764-1; Data: 14/09/2015 09:30:21**

Selo Digital de Fiscalização Tipo Normal C: ACB79032-XNFF;  
Valor Total do Ato: R\$ 2,99

Confira os dados do ato em: <https://selodigital.fjpb.jus.br>

Bel. Vitor de Miranda Cavalcanti  
Tijolar

Comércio Exterior

Comércio  
ARAIBA

### DECLARAÇÃO DE ENQUADRAMENTO DE ME

Ilmo. Sr. Presidente da Junta Comercial DO ESTADO DA PARAIBA

O Empresário **SANTOS & LUCENA LTDA**, com ato constitutivo registrado na Junta Comercial em 28/03/2008, NIRE: 25.2.0047589-5, CNPJ: 09.478.023/0001-80, estabelecido na RUA JOSÉ FACUNDO DE LIRA, 03, TERREO, GATO PRETO, SOUSA, PB, CEP: 58.802-180, requer a Vossa Senhoria o arquivamento do presente instrumento e declara, sob as penas da Lei, que se enquadra na condição de MICROEMPRESA, nos termos da Lei Complementar nº 123, de 14/12/2006.

Código do ato: 315

Descrição do Ato: ENQUADRAMENTO DE MICROEMPRESA

SOUSA/ PB., - PB, 27 de Janeiro de 2009.

*André Luna de Lucena*

Empresário: ANDRÉ LUNA DE LUCENA

Para uso exclusivo da Junta Comercial:

DEFERIDO EM ____/____/____	Etiqueta de registro
----------------------------	----------------------



REPÚBLICA FEDERATIVA DO BRASIL  
ESTADO DA PARAÍBA  
CARTÓRIO AZEVEDO BASTOS  
FUNDADO EM 1888  
PRIMEIRO REGISTRO CIVIL DE NASCIMENTO E ÓBITOS E PRIVATIVO DE CASAMENTOS,  
INTERDIÇÕES E TUTELAS DA COMARCA DE JOÃO PESSOA

Av. Epitácio Pessoa, 1145 Bairro dos Estados 58030-00, João Pessoa PB  
Tel.: (83) 3244-5404 / Fax: (83) 3244-5484  
<http://www.azevedobastos.not.br>  
E-mail: [cartorio@azevedobastos.not.br](mailto:cartorio@azevedobastos.not.br)



**CERTIDÃO DE AUTENTICAÇÃO DIGITAL**

O Bel. Válber Azevêdo de Miranda Cavalcanti, Oficial do Primeiro Registro Civil de Nascimentos e Óbitos e Privativo de Casamentos, Interdições e Tutelas com atribuição de autenticar e reconhecer firmas da Comarca de João Pessoa Capital do Estado da Paraíba, em virtude etc...

Certifica com base na Lei 8935/94 - art. 7º - inc. V, que o(s) documento(s) em anexo é reprodução fiel do original que me foi apresentado e neste ato confirmo sua autenticidade através do Código de Controle e Autenticação abaixo.  
O referido é verdade, dou fé.

Este documento foi emitido em 25/09/2015 às 21:07:26 (hora de Brasília).

**CHAVE DIGITAL**

00005b1d734fd94f057f2d69fe6bc05bc55b28de4bb5d8832931881ed1b603cc3ae9e8b1320cbf0ce4360f0aecfd09541a99f6821980ac99136dcd2f1e9c87406468b33d05d70fbba4f3c7c6d5200805

A chave digital acima, garante que este documento foi gerado para ODONTOMED COMERCIO DE PRODUTOS MEDICOS HOSPITALARES LTDA - ME e emitido através do site do Cartório Azevêdo Bastos, de acordo com a Legislação Federal em vigor Art 1º. e 10º. § 1º. da MP 2200/01.

**Esta certidão tem a sua validade até: 25/09/2016 às 11:11:19 (Dia/Mês/Ano)**

Código de Controle da Certidão: 426449

Código de Controle da Autenticação:

A autenticidade desta certidão poderá ser confirmada por qualquer pessoa e a qualquer momento através do site: <http://www.azevedobastos.not.br>

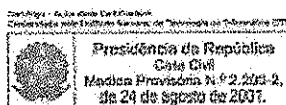



REPÚBLICA FEDERATIVA DO BRASIL  
ESTADO DA PARAÍBA  
CARTÓRIO AZEVEDO BASTOS  
FUNDADO EM 1888  
PRIMEIRO REGISTRO CIVIL DE NASCIMENTO E ÓBITOS E PRIVATIVO DE CASAMENTOS,  
INTERDIÇÕES E TUTELAS DA COMARCA DE JOÃO PESSOA

Av. Epitácio Pessoa, 1145 Bairro dos Estados 58030-00, João Pessoa PB  
Tel.: (83) 3244-5404 / Fax: (83) 3244-5484  
<http://www.azevedobastos.not.br>  
E-mail: [cartorio@azevedobastos.not.br](mailto:cartorio@azevedobastos.not.br)

28671409150930220764-1

A autenticidade desta certidão poderá ser confirmada por qualquer pessoa e a qualquer momento através do site: <http://www.azevedobastos.not.br>

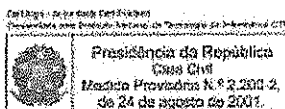

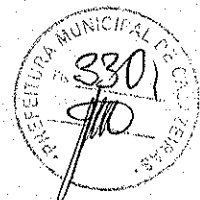

CERTIDÃO SIMPLIFICADA

Certificamos que as informações abaixo constam dos documentos arquivados nesta Junta Comercial e são vigentes na data da sua expedição.

Nome Empresarial  
ODONTOMED COMERCIO DE PRODUTOS MEDICO HOSPITALARES LTDA ME

Natureza Jurídica: SOCIEDADE EMPRESÁRIA LIMITADA

Número de Identificação do Registro de Empresas - NIRE (Sede)	CNPJ	Data de Arquivamento do Ato Constitutivo	Data de Início de Atividade
25.2.0047589-5	09.478.023/0001-80	31/03/2008	31/03/2008

Endereço Completo (Logradouro, Nº e Complemento, Bairro, Cidade, UF, CEP)  
RUA ODON BEZERRA, 16-XXX, CENTRO, SOUSA, PB, 58.800-130

Objeto Social  
COMÉRCIO ATACADISTA DE MEDICAMENTOS E DROGAS DE USO HUMANO;  
O COMÉRCIO ATACADISTA DE INSTRUMENTOS E MATERIAIS PARA USO MEDICO, CIRURGICO, HOSPITALARES E DE LABORATORIOS;  
E O COMERCIO ATACADISTA DE PRODUTOS ODONTOLÓGICOS;  
O COMERCIO ATACADISTA DE MAQUINAS, APARELHOS E EQUIPAMENTOS PARA USO ODONTO-MEDICO-HOSPITALAR; PARTES E PEÇAS.

Capital: R\$ (CINQUENTA MIL REAIS)	Capital Integralizado: R\$ (CINQUENTA MIL REAIS)	Microempresa ou Empresa de Pequeno Porte (Lei nº 123/2006)	Prazo de Duração
50.000,00	50.000,00	Microempresa	Indeterminado

Sócios/Participação no Capital/Espécie de Sócio/Administrador/Término do Mandato Nome/CPF ou CNPJ	Participação no capital (R\$)	Espécie de Sócio	Administrador	Término do Mandato
FRANCISCA MARIA DE SÁ DOS SANTOS 674.331.384-04	15.000,00	SOCIO		XXXXXXXXXX
ANDRE LUNA DE LUCENA 886.043.814-49	35.000,00	SOCIO	Administrador	XXXXXXXXXX
Último Arquivamento Data: 03/10/2014 Ato: ALTERAÇÃO	Número: 20140273921	Situação REGISTRO ATIVO	Status XXXXXXXXXXXXXXXXXX	
Evento (s): ALTERAÇÃO DE DADOS E DE NOME EMPRESARIAL				

JOÃO PESSOA - PB, 03 de fevereiro de 2016

16.01.2014

\*16012

MARIA DE FÁTIMA V. VENANCIO  
SECRETÁRIA GERAL

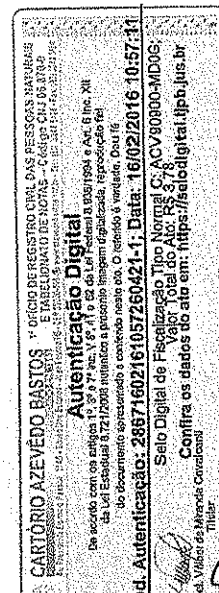



Faint, illegible text at the top left of the page.

Handwritten signature in the middle of the page.

Handwritten signature on the right side of the page.

Handwritten signature below the middle signature.

Handwritten signature below the previous one.

Handwritten signature on the right side, below the first one.

JUNTA COMERCIAL DO ESTADO DA PARAIBA

Com o intuito que os informados constem desta Certidão constam dos livros da Junta Comercial e são válidos na data da sua expedição.

03/01/16

Joyce Helena de Brito  
Secretaria Geral

**CARTÓRIO AZEVEDO BASTOS** - N.º DE REGISTRO CIVIL DAS PESSOAS FÍSICAS E TABELAÇÃO DE NOTAS - Código CNJ 6.670-6

**Autenticação Digital**

De acordo com os artigos 1º, 3º e 7º inc. V, 8º, 9º e 27 da Lei Federal 8.933/1994 e Art. 6º Inc. XI da Lei Estadual 6.721/2008 substituído e precedido por outras disposições da legislação, o presente documento eletrônico é autenticado e registrado neste ato. O referido é verdade. Dou fé.

**d. Autenticação: 28671602161057260421-27. Data: 16/02/2016 10:57:31**

**Selo Digital de Fiscalização Tipo Normal C: ACV90899-4JF6.**  
Valor Total do Ato: R\$ 3,76

Confira os dados do ato em: <https://seledigital.fpb.jus.br>

**Walter**  
Titular

**Walter**  
Secretaria Geral

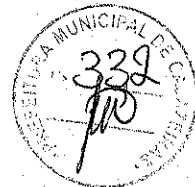

REPÚBLICA FEDERATIVA DO BRASIL  
ESTADO DA PARAÍBA  
CARTÓRIO AZEVEDO BASTOS  
FUNDADO EM 1888  
PRIMEIRO REGISTRO CIVIL DE NASCIMENTO E ÓBITOS E PRIVATIVO DE CASAMENTOS,  
INTERDIÇÕES E TUTELAS DA COMARCA DE JOÃO PESSOA

Av. Epitácio Pessoa, 1145 Bairro dos Estados 58030-00, João Pessoa PB  
Tel.: (83) 3244-5404 / Fax: (83) 3244-5484  
<http://www.azevedobastos.not.br>  
E-mail: [cartorio@azevedobastos.not.br](mailto:cartorio@azevedobastos.not.br)



**CERTIDÃO DE AUTENTICAÇÃO DIGITAL**

O Bel. Válber Azevêdo de Miranda Cavalcanti, Oficial do Primeiro Registro Civil de Nascimentos e Óbitos e Privativo de Casamentos, Interdições e Tutelas com atribuição de autenticar e reconhecer firmas da Comarca de João Pessoa Capital do Estado da Paraíba, em virtude etc...

Certifica com base na Lei 8935/94 - art. 7º - inc. V, que o(s) documento(s) em anexo é reprodução fiel do original que me foi apresentado e neste ato confirmo sua autenticidade através do Código de Controle e Autenticação abaixo.  
O referido é verdade, dou fé.

Este documento foi emitido em 17/02/2016 às 05:27:58 (hora de Brasília).

**CHAVE DIGITAL**

00005b1d734fd94f057f2d69fe6bc05b6a259b4d07bf054eb90b1eb2a6e7eb0a5c9294e28fe190b95892afd184a40aa11a99f6821980ac99136dcd2f1e9c87407d2fd014b315ac609337ecaf9560f02b

A chave digital acima, garante que este documento foi gerado para ODONTOMED COMERCIO DE PRODUTOS MEDICOS HOSPITALARES LTDA - ME e emitido através do site do Cartório Azevêdo Bastos, de acordo com a Legislação Federal em vigor Art 1º. e 10º. § 1º. da MP 2200/01.

Esta certidão tem a sua validade até: 17/02/2017 às 03:14:59 (Dia/Mês/Ano)

Código de Controle da Certidão: 488732

Código de Controle da Autenticação:

A autenticidade desta certidão poderá ser confirmada por qualquer pessoa e a qualquer momento através do site: <http://www.azevedobastos.not.br>

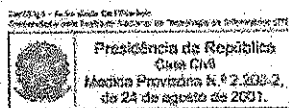



REPÚBLICA FEDERATIVA DO BRASIL  
ESTADO DA PARAÍBA  
CARTÓRIO AZEVEDO BASTOS  
FUNDADO EM 1888  
PRIMEIRO REGISTRO CIVIL DE NASCIMENTO E ÓBITOS E PRIVATIVO DE CASAMENTOS,  
INTERDIÇÕES E TUTELAS DA COMARCA DE JOÃO PESSOA

Av. Epitácio Pessoa, 1145 Bairro dos Estados 58030-00, João Pessoa PB  
Tel.: (83) 3244-5404 / Fax: (83) 3244-5484  
<http://www.azedobastos.not.br>  
E-mail: [cartorio@azedobastos.not.br](mailto:cartorio@azedobastos.not.br)

28671602161057260421-1 a 28671602161057260421-2

*[Handwritten signatures and scribbles]*

A autenticidade desta certidão poderá ser confirmada por qualquer pessoa e a qualquer momento através do site: <http://www.azedobastos.not.br>

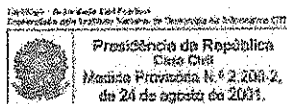



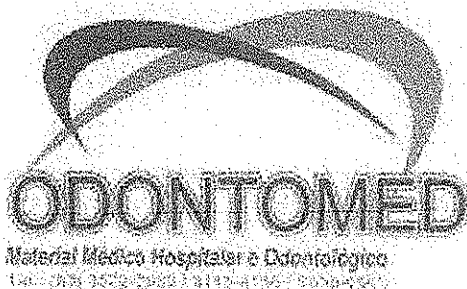

**ODONTOMED Com. de Produtos Médicos Hospitalares LTDA - ME.**  
 CNPJ: 09.478.023/0001-80  
 ENDEREÇO: RUA ODON BEZERRA, 16 - CENTRO  
 FONE: (83) 3522-2850 SOUSA-PB  
 EMAIL: od.ontomed@hotmail.com

**DECLARAÇÃO DE ENQUADRAMENTO NA CONDIÇÃO DE MICROEMPRESA OU EMPRESA DE PEQUENO PORTE**

A empresa **ODONTOMED COMÉRCIO DE PRODUTOS MÉDICOS HOSPITALARES LTDA - ME**, CNPJ: 09.478.023/0001-80, pessoa jurídica de direito privado, localizada na Rua ODON BEZERRA, 16 - Centro, SOUSA - PB, através de seu representante legal e seu contador, infra-assinados, **DECLARAM**, sob as penas da Lei, que a referida empresa, se enquadra na condição de **MICROEMPRESA OU EMPRESA DE PEQUENO PORTE**, nos termos da Art. 3º da LEI COMPLEMENTAR Nº 123/2006 e que não está inserida nas excludentes hipóteses do Art. 4º daquele artigo, bem como de não haver nenhum dos impedimentos previstos nos incisos do § 4º do Artigo 3º da mesma lei complementar, ao mesmo tempo em que requer os benefícios e prerrogativas do citado diploma legal.

Sousa - PB, 25 de janeiro de 2016

*André Luna de Lucena*  
 \_\_\_\_\_  
**ANDRÉ LUNA DE LUCENA**  
 CPF nº 886.043.814-49  
 -RESPONSÁVEL LEGAL-

*José Alves Facundo*  
 \_\_\_\_\_  
**JOSÉ ALVES FACUNDO**  
 CRC/PB: 001696/O-7  
 CPF: 058.381.004-78  
 -CONTADOR-

**CARTÓRIO AZEVEDO BASTOS** 1º OFÍCIO DE REGISTRO CIVIL DAS PESSOAS NATURAIS E TABELIONATO DE NOTAS - Código CNJ 08.070-6  
 Rua Manoel Luiz de Sousa, 140 - Bairro dos Laranjeiros - 51250-000 - Sousa - PB - Tel: 3522-2850 - Fax: 3522-2850

**Autenticação Digital**

De acordo com os artigos 1º, 3º e 7º inc. V 8º, 41 e 52 da Lei Federal 8.952/1994 e Art. 6º Inc. XII da Lei Estadual 8.721/2008 autentico a presente imagem digitalizada, reprodução fiel do documento apresentado e conferido neste ato. O referido é verdade. Dou fé

**Cód. Autenticação: 28671602161159410234-1; Data: 16/02/2016 11:59:21**

Selo Digital de Fiscalização Tipo Normal C: ACV91258-CM44  
 Valor Total do Ato: R\$ 3,78  
 Confira os dados do ato em: <https://selodigital.tjpb.jus.br>

*Del. Valdeir de Miranda Cavalcanti*  
 \_\_\_\_\_  
 Del. Valdeir de Miranda Cavalcanti



**REPÚBLICA FEDERATIVA DO BRASIL  
ESTADO DA PARAÍBA  
CARTÓRIO AZEVEDO BASTOS  
FUNDADO EM 1888  
PRIMEIRO REGISTRO CIVIL DE NASCIMENTO E ÓBITOS E PRIVATIVO DE CASAMENTOS,  
INTERDIÇÕES E TUTELAS DA COMARCA DE JOÃO PESSOA**

Av. Epitácio Pessoa, 1145 Bairro dos Estados 58030-00, João Pessoa PB  
Tel.: (83) 3244-5404 / Fax: (83) 3244-5484  
<http://www.azevedobastos.not.br>  
E-mail: [cartorio@azevedobastos.not.br](mailto:cartorio@azevedobastos.not.br)



**CERTIDÃO DE AUTENTICAÇÃO DIGITAL**

O Bel. Válber Azevêdo de Miranda Cavalcanti, Oficial do Primeiro Registro Civil de Nascimentos e Óbitos e Privativo de Casamentos, Interdições e Tutelas com atribuição de autenticar e reconhecer firmas da Comarca de João Pessoa Capital do Estado da Paraíba, em virtude etc...

Certifica com base na Lei 8935/94 - art. 7º - inc. V, que o(s) documento(s) em anexo é reprodução fiel do original que me foi apresentado e neste ato confirmo sua autenticidade através do Código de Controle e Autenticação abaixo.  
O referido é verdade, dou fé.

Este documento foi emitido em 17/02/2016 às 05:26:45 (hora de Brasília).

**CHAVE DIGITAL**

00005b1d734fd94f057f2d69fe6bc05b6a259b4d07bf054eb90b1eb2a6e7eb0a3f3a5b0e164622ec33b6cd7f33a3d96f1a99f6821980ac99136dcd2f1e9c87403972ae4e22090250848bf5b7ecf60a64

A chave digital acima, garante que este documento foi gerado para ODONTOMED COMERCIO DE PRODUTOS MEDICOS HOSPITALARES LTDA - ME e emitido através do site do Cartório Azevêdo Bastos, de acordo com a Legislação Federal em vigor Art 1º. e 10º. § 1º. da MP 2200/01.

Esta certidão tem a sua validade até: 17/02/2017 às 03:14:59 (Dia/Mês/Ano)

Código de Controle da Certidão: 488855

Código de Controle da Autenticação:

A autenticidade desta certidão poderá ser confirmada por qualquer pessoa e a qualquer momento através do site: <http://www.azevedobastos.not.br>

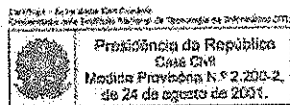

*(Handwritten signatures and scribbles on the right side of the page)*



REPÚBLICA FEDERATIVA DO BRASIL  
ESTADO DA PARAÍBA  
CARTÓRIO AZEVEDO BASTOS  
FUNDADO EM 1888  
PRIMEIRO REGISTRO CIVIL DE NASCIMENTO E ÓBITOS E PRIVATIVO DE CASAMENTOS,  
INTERDIÇÕES E TUTELAS DA COMARCA DE JOÃO PESSOA

Av. Epitácio Pessoa, 1145 Bairro dos Estados 58030-00, João Pessoa PB  
Tel.: (83) 3244-5404 / Fax: (83) 3244-5484  
<http://www.azevedobastos.not.br>  
E-mail: [cartorio@azevedobastos.not.br](mailto:cartorio@azevedobastos.not.br)

28671602161159410234-1

A autenticidade desta certidão poderá ser confirmada por qualquer pessoa e a qualquer momento  
através do site: <http://www.azevedobastos.not.br>

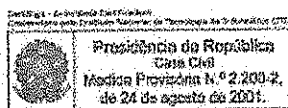

*[Handwritten signatures and marks on the right side of the page]*



**ODONTOMED COM. DE PRODUTOS MÉDICOS  
HOSPITALARES LTDA-ME.**  
CNPJ: 09.478.023/0001-80  
ENDEREÇO: RUA ODON BEZERRA, 16 – CENTRO  
SOUSA-PB CEP: 58800-130  
FONE: (83) 3522-2850  
EMAIL: [od.ontomed@hotmail.com](mailto:od.ontomed@hotmail.com)

**AO  
FUNDO MUNICIPAL DE SAÚDE DE CAJAZEIRAS  
Pregoeira e Equipe de Apoio  
Rua Coronel Juvêncio Carneiro, 253 – Centro,  
Cajazeiras - Paraíba.**

**DECLARAÇÃO**

EMPRESA: ODONTOMED COMÉRCIO DE MATERIAL MÉDICO HOSPITALAR LTDA.  
CNPJ Nº 09.478.023/0001-80  
ENDEREÇO: RUA ODON BEZERRA, 16 – CENTRO  
SOUSA-PB  
FONE: (83) 3522-2850  
CEP: 58800-130

REFERENTE: PREGÃO PRESENCIAL Nº 60013/2016

**1.0 - DECLARAÇÃO DE REGULARIDADE para habilitação previsto no Art. 4º, Inciso VII, da Lei 10.520/02.**

O proponente acima qualificado, declara, em conformidade com o disposto no Art. 4º, Inciso VII, da Lei 10.520/02, que está apto a cumprir plenamente todos os requisitos de habilitação exigidos no respectivo instrumento convocatório que rege o certame acima indicado.

Sousa/PB, 27 de Abril de 2016.

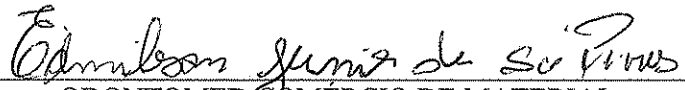
  
\_\_\_\_\_  
ODONTOMED COMÉRCIO DE MATERIAL  
MÉDICO HOSPITALAR LTDA.  
CNPJ Nº 09.478.023/0001-80  
EDMILSON JUNIOR DE SÁ PIRES – Representante Legal



**ODONTOMED COM. DE PRODUTOS MÉDICOS  
HOSPITALARES LTDA-ME.**  
CNPJ: 09.478.023/0001-80  
ENDEREÇO: RUA ODON BEZERRA, 16 – CENTRO  
SOUSA-PB CEP: 58800-130  
FONE: (83) 3522-2850  
EMAIL: [od.ontomed@hotmail.com](mailto:od.ontomed@hotmail.com)



**AO  
FUNDO MUNICIPAL DE SAÚDE DE CAJAZEIRAS  
Pregoeira e Equipe de Apoio  
Rua Coronel Juvêncio Carneiro, 253 – Centro,  
Cajazeiras - Paraíba.**

### DECLARAÇÃO

EMPRESA: ODONTOMED COMÉRCIO DE MATERIAL MÉDICO HOSPITALAR LTDA.  
CNPJ Nº 09.478.023/0001-80  
ENDEREÇO: RUA ODON BEZERRA, 16 – CENTRO  
SOUSA-PB  
FONE: (83) 3522-2850  
CEP: 58800-130

REFERENTE: PREGÃO PRESENCIAL Nº 60013/2016

### 1.0 - DECLARAÇÃO DE ELABORAÇÃO INDEPENDENTE DE PROPOSTA.

A empresa ODONTOMED COMÉRCIO DE PRODUTOS MÉDICOS HOSPITALARES LTDA, com sede à Rua Odon Bezerra, nº 16, Centro, Sousa/PB, CNPJ nº 09.478.023/0001-80, DECLARA, por intermédio do seu representante legal, o Sr. EDMILSON JUNIOR DE SÁ PIRES, Brasileiro, Solteiro, Representante Comercial, residente e domiciliado na Rua Manoel Lima, S/N, Centro – São José da Lagoa Tapada- PB , portado do CPF nº 094.375.674-09, Carteira de Identidade nº 4.095.055 SSP/PB, para fins do disposto no item 7.5.1. do Edital do Pregão Presencial nº 60013/2016, declara, sob as penas da lei, em especial o art. 299 do Código Penal Brasileiro, que:

- a) a proposta apresentada para participar do Pregão Presencial nº 60013/2016 foi elaborada de maneira independente pelo licitante, e o conteúdo da proposta não foi, no todo ou em parte, direta ou indiretamente, informado, discutido ou recebido de qualquer outro participante potencial ou de fato do Pregão Presencial nº 60013/2016, por qualquer meio ou por qualquer pessoa;
- b) a intenção de apresentar a proposta elaborada para participar do Pregão Presencial nº 60013/2016 não foi informada, discutida ou recebida de qualquer outro participante potencial ou de fato do Pregão Presencial nº 60013/2016, por qualquer meio ou por qualquer pessoa;
- c) que não tentou, por qualquer meio ou por qualquer pessoa, influir na decisão de qualquer outro participante potencial ou de fato do Pregão Presencial nº 60013/2016 quanto a participar ou não da referida licitação;
- d) que o conteúdo da proposta apresentada para participar do Pregão Presencial nº 60013/2016 não será, no todo ou em parte, direta ou indiretamente, comunicado ou discutido com qualquer outro participante potencial ou de fato do Pregão Presencial nº 60013/2016 antes da adjudicação do objeto da referida licitação;



**ODONTOMED COM. DE PRODUTOS MÉDICOS  
HOSPITALARES LTDA-ME.**

CNPJ: 09.478.023/0001-80

ENDEREÇO: RUA ODON BEZERRA, 16 – CENTRO

SOUSA-PB

CEP: 58800-130

FONE: (83) 3522-2850

EMAIL: [od.ontomed@hotmail.com](mailto:od.ontomed@hotmail.com)



e) que o conteúdo da proposta apresentada para participação do Pregão Presencial nº 60013/2016 não foi, no todo ou em parte, direta ou indiretamente, discutido ou recebido de qualquer integrante da Fundo Municipal de Saúde de Cajazeiras antes da abertura oficial das propostas; e

f) que está plenamente ciente do teor e da extensão desta declaração e que detém plenos poderes e informações para firmá-la.

Sousa/PB, 27 de Abril de 2016.

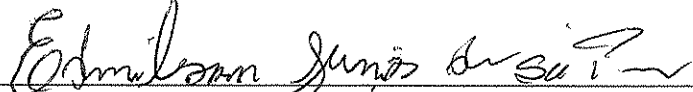
  
\_\_\_\_\_  
ODONTOMED COMÉRCIO DE MATERIAL  
MÉDICO HOSPITALAR LTDA.  
CNPJ Nº 09.478.023/0001-80  
EDMILSON JUNIOR DE SÁ PIRES – Representante Legal



REPÚBLICA FEDERATIVA DO BRASIL

ESTADO DA PARAÍBA

SECRETARIA DA SEGURANÇA E DA DEFESA SOCIAL

INSTITUTO DE POLÍCIA CIENTÍFICA

DEPARTAMENTO DE IDENTIFICAÇÃO

V-02  
P-239



*Edmilson Junior de Sá Pires*  
ASSINATURA DO TITULAR

CARTEIRA DE IDENTIDADE

VÁLIDA EM TODO O TERRITÓRIO NACIONAL

REGISTRO GERAL 4.095.055 -2 VIA DATA DE EXPEDIÇÃO 04/04/2013

NOME EDMILSON JUNIOR DE SÁ PIRES

FILIAÇÃO EDMILSON ELIOTÉRIO PIRES  
ANA MARIA DE SÁ PIRES

NATURALIDADE SOUSA-PB DATA DE NASCIMENTO 04/05/1993

DOC ORIGEM  
NASC. N. 7504 FLS. 224V LIV. A-07  
CARTÓRIO S. JOSÉ LAG. TAPADA-PB

CPF 094.375.674-09

João Pessoa - PB

ASSINATURA DO DIRETOR

LEI Nº 7.116 DE 29/08/63

**CARTÓRIO ÚNICO DE SÃO JOSÉ DA LAGOA TAPADA - PB**  
Rua Ananias Sarmento, s/nº - sala 3 - Centro - CEP: 58815-000 - Fone: (83) 8104-6892  
Oficial Titular: Cláudio Antonio de Sousa

Certifico que a presente cópia é reprodução fiel do original que me foi exibido. Dou fé. (Art. 365-III do CPC).

São José da Lagoa Tapada/PB-26/04/2016  
Selo Digital: ADEB03994-9SMU  
Consulte a autenticidade em <https://selodigital.tjpb.jus.br>

*Retomax*

Selo Digital emitido em 26/04/2016 às 14:58:10  
 Rua Ananias Sarmento, S/Nº  
 Centro - CEP: 58815-000

*[Handwritten marks and signatures on the right side of the page]*



Material Médico Hospitalar e Odontológico  
Tel.: (83) 3522-2850 / 9115-4156 / 8650-0565

**ODONTOMED COM. DE PRODUTOS MÉDICOS  
HOSPITALARES LTDA-ME.**

CNPJ: 09.478.023/0001-80

ENDEREÇO: RUA ODON BEZERRA, 16 – CENTRO

SOUSA-PB

CEP: 58800-130

FONE: (83) 3522-2850

EMAIL: [od.ontomed@hotmail.com](mailto:od.ontomed@hotmail.com)

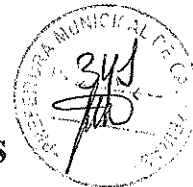

AO  
FUNDO MUNICIPAL DE SAÚDE DE CAJAZEIRAS  
Pregoeira e Equipe de Apoio  
Rua Coronel Juvêncio Carneiro, 253 – Centro,  
Cajazeiras - Paraíba.

## PROPOSTA DE PREÇOS

EMPRESA: ODONTOMED COMÉRCIO DE MATERIAL MÉDICO HOSPITALAR LTDA.  
CNPJ Nº 09.478.023/0001-80  
ENDEREÇO: RUA ODON BEZERRA, 16 – CENTRO  
SOUSA-PB  
FONE: (83) 3522-2850  
CEP: 58800-130

REFERENTE: PREGÃO PRESENCIAL Nº 60013/2016





Material Médico Hospitalar e Odontológico  
Tel.: (83) 3522-2850 / 9115-4156 / 8650-0565

**ODONTOMED COM. DE PRODUTOS MÉDICOS  
HOSPITALARES LTDA-ME.**

CNPJ: 09.478.023/0001-80

ENDEREÇO: RUA ODON BEZERRA, 16 – CENTRO

SOUSA-PB

CEP: 58800-130

FONE: (83) 3522-2850

EMAIL: [od.ontomed@hotmail.com](mailto:od.ontomed@hotmail.com)



À  
**FUNDO MUNICIPAL DE SAÚDE DE CAJAZEIRAS**  
**Pregoeira e Equipe de Apoio**  
**Rua Coronel Juvêncio Carneiro, 253 – Centro,**  
**Cajazeiras - Paraíba.**

8

**PROPOSTA DE PREÇOS**

EMPRESA: ODONTOMED COMÉRCIO DE MATERIAL MÉDICO HOSPITALAR LTDA.  
CNPJ Nº 09.478.023/0001-80  
ENDEREÇO: RUA ODON BEZERRA, 16 – CENTRO  
SOUSA-PB  
FONE: (83) 3522-2850  
CEP: 58800-130

REFERENTE: PREGÃO PRESENCIAL Nº 60013/2016

OBJETO: Aquisição de equipamentos e materiais odontológicos, de forma parcelada, destinados a manutenção da Secretaria de Saúde do Município de Cajazeiras-PB

Prezados Senhores,

Nos termos da licitação em epígrafe, apresentamos proposta conforme abaixo:

CÓD.	DISCRIMINAÇÃO	MARCA	UNID.	QUANT.	P. UNIT.	P. TOTAL
1	Amalgamador digital capsular com ajuste de preparo entre 0 a 30 segundos	KONDONTECH K	Unid	15	546,61	8.199,15
2	Aparelho de ultrassom a jato de bicarbonato contendo capa do transdutor, ponta jato de bicarbonato e insertos autolaváveis, tecla seladora para função de ultrassom jato de bicarbonato. Sistema eletro pneumática sinerizador, com válvula que proporcionam cortes e aspirações de água instantaneamente. Potenciômetro de ajuste fino para a regulagem exata da potencia ultrassônica. Registros de água e ar com ajustes. Recipiente para bicarbonato de fácil limpeza	BIOEX	Unid	2	2.319,00	4.638,00
3	Aparelho fotopolimerizador com luz led, timer de tempo, protetor ocular acoplado e potencia acima de 700mw/cm2.	ECEL	Unid	15	457,78	6.866,70
4	Aspirador cirúrgico portátil	NS	Und	2	402,75	805,50
5	Avental de chumbo (kit-adulto e infantil)	UNEMOL	Unid	3	206,68	620,04
6	Bomba e vácuo (potencia de ½ hp)para	DELTRA	Unid	2	2.317,00	4.634,00



Material Médico Hospitalar e Odontológico  
Tel.: (83) 3522-2850 / 9115-4156 / 8650-0565

**ODONTOMED COM. DE PRODUTOS MÉDICOS  
HOSPITALARES LTDA-ME.**

CNPJ: 09.478.023/0001-80

ENDEREÇO: RUA ODON BEZERRA, 16 – CENTRO

SOUSA-PB

CEP: 58800-130

FONE: (83) 3522-2850

EMAIL: [od.ontomed@hotmail.com](mailto:od.ontomed@hotmail.com)



	dois consultórios					
7	Câmara escura opaca para revelação de raios-x com visor destacável	ESSENCE	Unid	4	163,25	653,00
8	Caneta de alta rotação com sistema push-rutton, spray triplo e autoclavavel.	DENTSCLER	Unid	40	280,00	11.200,00
9	Compressor odontologico isento de lubrificação a óleo, cilindro em ferro fundido com dois pistões, motor elétrico de 1,5hp com proteção térmica regulador de pressão com manômetro, reservatório de ar de 30 litros de dreno manual	DELTRA	Unid	10	2.924,75	29.247,50
10	Consultório odontologico contendo cadeira com acionamento através de pedal de comando multifuncional, que proporciona o acionamento do refletor, a movimentação do encosto e assento, equipo com 3 pontas, unidades de aguas com sugador e refletor para uso odontológico com ajuste gradual na intensidade 20.000 lux	PHENIX	Unid	5	11.999,00	59.995,00
11	Contra ângulo com rolamento, encaixe intramatic universal e autoclavavel.	DENTSCLER	Unid	30	359,00	10.770,00
12	Esfigmomamômetro e estetoscópio	ACCUMED	Unid	1	78,90	78,90
13	Kit bomba a vácuo com acionamento automático e regulagem		Unid	2		
14	Localizador apical para endodontia		Und	1		
15	Micromotor com encaixe intramatic universal e autoclavavel	DENTSCLER	Unid	30	369,00	11.070,00
16	Mocho odontológico a gás com regulagem de altura e inclinação do encosto, sistema de elevação do assento, através de alavanca lateral e base com 5 rodízios		Unid	20		
17	Monitor de glicose	ON CALL PLUS	Unid	1	35,00	35,00
18	Motor de bancada beltec		Unid	2		
19	Nagatoscópio pequeno	ESSENCE	Unid	4	198,00	792,00
20	Nagatoscópio grande	ESSENCE	Unid	2	302,98	605,96
21	Peça reta autoclavavel	DENTSCLER	Und	15	399,00	5.985,00
22	Seladora com corpo em aço inox, braço de selagem com trava, trilho de corte duplo.		Unid	18		
23	Seladora compacta para papel grau cirúrgica	ESSENCE	Unid	20	249,00	4.980,00
24	Afastador cirúrgico farabeuf	LM	Unid	30	10,78	323,40
25	Afastador cirúrgico minessota	LM	Unid	30	10,78	323,40
26	Alavanca inox reta	LM	Unid	100	15,06	1.506,00
27	Alavanca inox	LM	Unid	100	15,06	1.506,00
28	Alavanca inox tipo bandeirinha (kit reto, 1l, 1r).	LM	Und	100	49,25	4.925,00
29	Alavanca inox tipo seldin (kit reta , 1l,	LM	Unid	60	49,25	2.955,00



Material Médico Hospitalar e Odontológico  
Tel.: (83) 3522-2850 / 9115-4156 / 8650-0565

**ODONTOMED COM. DE PRODUTOS MÉDICOS  
HOSPITALARES LTDA-ME.**

CNPJ: 09.478.023/0001-80

ENDEREÇO: RUA ODON BEZERRA, 16 – CENTRO

SOUSA-PB

CEP: 58800-130

FONE: (83) 3522-2850

EMAIL: [od.ontomed@hotmail.com](mailto:od.ontomed@hotmail.com)



8

1r)						
30	Aplicador de hidróxido de cálcio (duplo)	LM	Unid	100	5,49	549,00
31	Bandejas 22 x 12 x1,5	FAVA	Unid	220	24,72	5.438,40
32	Brunidor nº 33	LM	Unid	50	5,49	274,50
33	Brunidor esculpido duplo nº1	LM	Unid	100	5,49	549,00
34	Cabo para bisturi	LM	Unid	50	6,69	334,50
35	Cabo para espelho	LM	Und	200	2,30	460,00
36	Caixa metálica com tampa 20x10x5cm	FAVA	Unid	50	62,45	3.122,50
37	Calcador de paiva para endodontia (kit 4 peças)	LM	Unid	30	15,44	463,20
38	Cinzel angulado	LM	Unid	10	9,99	99,90
39	Cinzel reto	LM	Unid	10	9,99	99,90
40	Coletor de material perfuro-cortante 3l		Unid	240		-
41	Condensador de amálgama ward nº 1	LM	Unid	100	4,81	481,00
42	Condensador de amálgama ward nº 2	LM	Und	100	4,81	481,00
43	Condensador de amálgama ward nº 3	LM	Unid	100	4,81	481,00
44	Cubeta de inox para soro	FAVA	Unid	30	29,90	897,00
45	Cureta goldman fox nº1	LM	Unid	10	7,60	76,00
46	Cureta goldman fox nº2	LM	Unid	10	7,60	76,00
47	Cureta goldman fox nº3	LM	Unid	10	7,60	76,00
48	Cureta gracey nº11-12	LM	Unid	100	7,60	760,00
49	Cureta gracey nº13-14	LM	Und	100	7,60	760,00
50	Cureta gracey nº5-6	LM	Unid	100	7,60	760,00
51	Cureta gracey nº7-8	LM	Unid	100	7,60	760,00
52	Cureta de lucas	LM	Unid	100	7,60	760,00
53	Cureta maccall nº1-10	LM	Unid	150	7,60	1.140,00
54	Cureta maccall nº13-14	LM	Unid	150	7,60	1.140,00
55	Cureta maccall nº17-18	LM	Unid	150	7,60	1.140,00
56	Cureta para dentina n11.5	LM	Unid	100	7,60	760,00
57	Cureta para dentina nº17/18	LM	Unid	100	7,60	760,00
58	Cureta para dentina nº5	LM	Unid	100	7,60	760,00
59	Cureta para pulpotomia nº1		Und	150		-
60	Cureta universal h6-h7	LM	Unid	100	5,48	548,00
61	Descolador de molt	LM	Unid	30	11,71	351,30
62	Espátula de inserção nº1	LM	Unid	100	7,30	730,00
63	Espátula de titânio para inserção de resina composta	LM	Unid	100	46,86	4.686,00
64	Espátula nº 7	LM	Unid	100	7,29	729,00
65	Espátula para cimento nº 24	LM	Unid	100	7,29	729,00
66	Espátula para cimento nº 36	LM	Und	100	7,29	729,00
67	Espelho bucal	IODONTOSUL	Unid	1200	2,29	2.748,00
68	Forceps adulto nº 1	SKY	Unid	40	48,38	1.935,20
69	Forceps adulto nº 150	SKY	Unid	80	48,38	3.870,40
70	Forceps adulto nº 151	SKY	Unid	80	48,38	3.870,40
71	Forceps adulto nº 16	SKY	Unid	80	48,38	3.870,40
72	Forceps adulto nº 17	SKY	Unid	80	48,38	3.870,40
73	Forceps adulto nº 181	SKY	Und	80	48,38	3.870,40
74	Forceps adulto nº 18r	SKY	Unid	80	48,38	3.870,40
75	Forceps adulto nº 65	SKY	Unid	40	48,38	1.935,20
76	Forceps adulto nº 69	SKY	Unid	40	48,38	1.935,20

*(Handwritten mark)*

*(Handwritten mark)*

*(Handwritten mark)*

*(Handwritten mark)*

*(Handwritten mark)*



Material Médico Hospitalar e Odontológico  
Tel.: (83) 3522-2850 / 9115-4156 / 8650-0565

**ODONTOMED COM. DE PRODUTOS MÉDICOS  
HOSPITALARES LTDA-ME.**

CNPJ: 09.478.023/0001-80

ENDEREÇO: RUA ODON BEZERRA, 16 – CENTRO

SOUSA-PB

CEP: 58800-130

FONE: (83) 3522-2850

EMAIL: [od.ontomed@hotmail.com](mailto:od.ontomed@hotmail.com)



77	Forceps infantil nº150	SKY	Unid	30	48,38	1.451,40
78	Forceps infantil nº151	SKY	Unid	30	48,38	1.451,40
79	Forceps infantil nº16	SKY	Unid	30	48,38	1.451,40
80	Forceps infantil nº17	SKY	Unid	30	48,38	1.451,40
81	Forceps infantil nº18l	SKY	Unid	30	48,38	1.451,40
82	Forceps infantil nº18 r	SKY	Unid	30	48,38	1.451,40
83	Gengivotomo de hirkland nº15/16	LM	Unid	30	12,86	385,80
84	Gengivotomo de orban nº1/2	LM	Unid	30	12,86	385,80
85	Holleback 3s	LM	Und	100	5,49	549,00
86	Holleback 3ss	LM	Unid	100	5,49	549,00
87	Kit de irrigação para endodontia 5ml	LM	Unid	100	29,90	2.990,00
88	Lima óssea para cirurgia	LM	Unid	20	27,62	552,40
89	Lima óssea para periodontia	LM	Unid	10	27,62	276,20
90	Martelo		Unid	5		-
91	Pinça clinica	LM	Unid	200	5,85	1.170,00
92	Placa de vidro	PREVEN	Und	100	9,68	968,00
93	Porta agulha tipo mathieu 14 cm	LM	Unid	60	23,90	1.434,00
94	Porta agulha tipo mayo 14 cm	LM	Unid	50	23,90	1.195,00
95	Porta algodão	FAVA	Unid	30	39,50	1.185,00
96	Porta amalgama (metal)	LM	Unid	50	30,88	1.544,00
97	Porta amalgama (plástico)	MAQUIRA	Unid	160	7,84	1.254,40
98	Porta amalgama (infantil)	MAQUIRA	Unid	40	7,48	299,20
99	Porta gaze	FAVA	Und	20	33,50	670,00
100	Porta matriz de toflemire	LM	Unid	100	22,90	2.290,00
101	Posicionador radiográfico autoclavável	MAQUIRA	Unid	15	49,75	746,25
102	Pote dappen (plástico)	PREVEN	Unid	80	2,10	168,00
103	Pote dappen (vidro)	PREVEN	Unid	100	2,20	220,00
104	Seringa carpule com refluxo	LM	Unid	100	26,49	2.649,00
105	Sindesmótomo	LM	Unid	40	5,31	212,40
106	Sonda de nabers	LM	Unid	20	9,20	184,00
107	Sonda exploradora nº 5 (dupla)	LM	Unid	200	5,40	1.080,00
108	Sonda periodontal milimetrada com marca até 15mm	LM	Unid	410	9,20	3.772,00
109	Sugador cirúrgico de metal	LM	Und	20	13,39	267,80
110	Tesoura curva	LM	Unid	80	16,70	1.336,00
111	Tesoura reta	LM	Unid	120	16,70	2.004,00
112	Acido fosfórico gel 37% com 2,5 ml (kit com 3 seringas)	MAQUIRA	Unid	220	5,99	1.317,80
113	Acido poli acrílico gel 11%		Unid	80		-
114	Adesivo dental de (dentina-esmalte)	MAQUIRA	Fr	250	19,50	4.875,00
115	Água destilada (5 litros)	SANPRIME	Unid	500	9,90	4.950,00
116	Água oxigenada (1 litro)	VICPHARMA	Und	150	3,35	502,50
117	Agulha gengival curta 30g (caixa com 100)	SOLIDOR	Cx	250	41,65	10.412,50
118	Agulha para callen		Cx	50		-
119	Alcool 70% (1 litro)	TOSCANO	Unid	250	5,75	1.437,50
120	Algodão em rolinho	SSPLUS	Pct	1000	1,65	1.650,00
121	Algodão em rolo (pacote com 500g)	NATHALYA	Pct	200	9,15	1.830,00
122	Anestésico injetável com vasoconstrutor (articaína 2%) 1:100000		Cx	60		-



**ODONTOMED COM. DE PRODUTOS MÉDICOS  
HOSPITALARES LTDA-ME.**

CNPJ: 09.478.023/0001-80

ENDEREÇO: RUA ODON BEZERRA, 16 – CENTRO  
SOUSA-PB

CEP: 58800-130

FONE: (83) 3522-2850

EMAIL: [od.ontomed@hotmail.com](mailto:od.ontomed@hotmail.com)

Material Médico Hospitalar e Odontológico  
Tel.: (83) 3522-2850 / 9115-4156 / 8650-0565

6

123	Anestésico injetável com vasoconstrutor (lidocaína 2%) 1:500000		Cx	500		
124	Anestésico injetável com vasoconstrutor (lidocaína 2%) 1:100000		Cx	200		
125	Anestésico injetável com vasoconstrutor (mepivacaína 2%) 1:100000		Cx	80		
126	Anestésico injetável com vasoconstrutor (prilocaína 3%)		Cx	80		
127	Anestésico injetável com vasoconstrutor (lidocaína 2%)		Cx	200		
128	Anestésico injetável com vasoconstrutor (mepivacaína 3%)		Cx	80		
129	Anestésico tópico gel com sabor		Unid	250		
130	Babador descartável (pacote com 100)	SSPLUS	Unid	250	6,36	1.590,00
131	Bicarbonato de sódio para profilaxia	MAQUIRA	Unid	10	4,78	47,80
132	Borracha abrasiva para acabamento de resina (kit misto com formato de taça, disco e pera)		Kit	100		
133	Broca carbide cirúrgica nº 702 (haste longa)		Unid	60		
134	Broca carbide cirúrgica nº 703 (haste longa)		Unid	60		
135	Broca carbide cirúrgica esférica		Unid	60		
136	Broca diamantada 1011	FAVA	Unid	600	1,69	1.014,00
137	Broca diamantada 1012	FAVA	Unid	600	1,69	1.014,00
138	Broca diamantada 102hl	FAVA	Unid	200	1,69	338,00
139	Broca diamantada 1013	FAVA	Unid	600	1,69	1.014,00
140	Broca diamantada 1014	FAVA	Unid	800	1,69	1.352,00
141	Broca diamantada 1014hl	FAVA	Unid	200	1,69	338,00
142	Broca diamantada 1015	FAVA	Unid	600	1,69	1.014,00
143	Broca diamantada 1016	FAVA	Unid	600	1,69	1.014,00
144	Broca diamantada 1016hl	FAVA	Unid	100	1,69	169,00
145	Broca diamantada 1034	FAVA	Unid	600	1,69	1.014,00
146	Broca diamantada 1035	FAVA	Unid	600	1,69	1.014,00
147	Broca diamantada 1090	FAVA	Unid	600	1,69	1.014,00
148	Broca diamantada 1091	FAVA	Unid	600	1,69	1.014,00
149	Broca diamantada 1092	FAVA	Unid	600	1,69	1.014,00
150	Broca diamantada 2135 f	FAVA	Unid	600	1,69	1.014,00
151	Broca diamantada 2135 ff	FAVA	Unid	500	1,69	845,00
152	Broca diamantada 3118 f	FAVA	Unid	600	1,69	1.014,00
153	Broca diamantada 3118 ff	FAVA	Unid	500	1,69	845,00
154	Broca diamantada 3168 f	FAVA	Unid	600	1,69	1.014,00
155	Broca diamantada 3168 ff	FAVA	Unid	500	1,69	845,00
156	Broca endo z		Unid	30		
157	Broca gates-gliden nº 1 a 6 (28mm)		Unid	300		
158	Broca zecrya		Unid	10		
159	Broqueiro autoclavável	MAQUIRA	Unid	80	15,22	1.217,60
160	Callen pmcc		Unid	30		
161	Calen sem pmcc		Unid	30		
162	Cápsula de amálgama 1 porção ( com	SDI	Pt	50	878,97	43.948,50

6

6

6

6

6



Material Médico Hospitalar e Odontológico  
Tel.: (83) 3522-2850 / 9115-4156 / 8650-0565

**ODONTOMED COM. DE PRODUTOS MÉDICOS  
HOSPITALARES LTDA-ME.**

CNPJ: 09.478.023/0001-80

ENDEREÇO: RUA ODON BEZERRA, 16 – CENTRO

SOUSA-PB

CEP: 58800-130

FONE: (83) 3522-2850

EMAIL: [od.ontomed@hotmail.com](mailto:od.ontomed@hotmail.com)



500)						
163	Cápsula de amálgama 2 porção ( com 500)		Pt	30		
164	Carbono oclusal dupla face ( 2 cores) com 280 folhas		Unid	80		
165	Cimento cirúrgico sem eugenol (pasta/pasta)		Unid	4		
166	Cimento hidróxido de cálcio	TECHNEW	Cx	150	13,52	2.028,00
167	Cimento ionômero de vidro r e/ou c (pó e líquido)	TECHNEW	Cx	220	23,46	5.161,20
168	Cimento obturador de canal (sem eugenol)	TECHNEW	Unid	20	43,00	860,00
169	Cimento mta reparador branco		Cx	5		
170	Clorexidina 0,12% (bochecho) 2l		Unid	100		
171	Clorexidina 0,2% (limpeza de cavidade)	MAQUIRA	Unid	100	8,29	829,00
172	Clorexidina 2% (degermante)	VICPHARMA	Litro	20	10,90	218,00
173	Colgadura individual para raio x	LM	Unid	90	3,65	328,50
174	Compressa de gaze 7,5 x 7,5 (9 fios com 500 unidades)	V & E	Pct	500	9,41	4.705,00
175	Cone de guta-percha acessório r1/r3/r4/ ou fm	INJECTA	Unid	150	17,32	2.598,00
176	Cone de guta-percha acessório r7 ou ff	INJECTA	Unid	100	17,32	1.732,00
177	Cone de guta-percha acessório xf, ff, f	INJECTA	Cx	150	17,32	2.598,00
178	Cone de guta-percha principal n°15	INJECTA	Cx	50	17,32	866,00
179	Cone de guta-percha principal n°20	INJECTA	Cx	50	17,32	866,00
180	Cone de guta-percha principal n°25	INJECTA	Cx	50	17,32	866,00
181	Cone de guta-percha principal n°30	INJECTA	Cx	50	17,32	866,00
182	Cone de guta-percha principal n°35	INJECTA	Cx	50	17,32	866,00
183	Cone de guta-percha principal n°40	INJECTA	Cx	50	17,32	866,00
184	Cone de guta-percha principal n°45 a 80	INJECTA	Cx	80	17,32	1.385,60
185	Cone de papel absorvente n° 15 a 40	INJECTA	Cx	150	15,50	2.325,00
186	Cone de papel absorvente n° 45 a 80	INJECTA	Cx	100	15,50	1.550,00
187	Conjunto de irrigação e aspiração	LM	Unid	30		
188	Cunha de madeira individualizada	PREVEN	Unid	80	8,50	680,00
189	Detergente enzimático	VICPHARMA	Unid	250	42,57	10.642,50
190	Edta	IODONTOSUL	Unid	80	5,80	464,00
191	Elástico separador (pacote com 100)		Pct	15		
192	Escova de robson	PREVEN	Unid	1000	1,09	1.090,00
193	Espaçadores digitais n° 15 a 40	INJECTA	Unid	120	40,50	4.860,00
194	Eucaliptol	IODONTOSUL	Unid	25	7,53	188,25
195	Eugenol	IODONTOSUL	Fr	300	9,92	2.976,00
196	Evidenciador de placa liquido ( 2 cores)	IODONTOSUL	Unid	200	6,38	1.276,00
197	Filme radiográfico periapical	KODAK	Unid	50	278,00	13.900,00
198	Fio d sutura (seda odontológico 3.0)	TECHNEW	Cx	300	22,03	6.609,00
199	Fio dental (500 metros)	PREVEN	Unid	150	9,99	1.498,50
200	Fita matriz de aço 5 mm	PREVEN	Unid	500	1,12	560,00
201	Fita matriz de aço 7 mm	PREVEN	Unid	250	1,12	280,00
202	Fita para autoclave	MADIX	Unid	350	2,80	980,00
203	Fixador	KODAK	Unid	100	16,81	1.681,00
204	Flúor gel neutro	IODONTOSUL	Unid	350	3,11	1.088,50



Material Médico Hospitalar e Odontológico  
Tel.: (83) 3522-2850 / 9115-4156 / 8650-0565

**ODONTOMED COM. DE PRODUTOS MÉDICOS  
HOSPITALARES LTDA-ME.**

CNPJ: 09.478.023/0001-80

ENDEREÇO: RUA ODON BEZERRA, 16 – CENTRO

SOUSA-PB

CEP: 58800-130

FONE: (83) 3522-2850

EMAIL: [od.ontomed@hotmail.com](mailto:od.ontomed@hotmail.com)



205	Flúor solução	IODONTOSUL	Unid	150	7,81	1.171,50
206	Gaze 9 fio em rolo	V & E	Unid	200	21,50	4.300,00
207	Glutaraldeído (5 litros)		Unid	200		
208	Grau cirúrgico 8cmx100m (rolo)		Unid	250		
209	Grau cirúrgico 10cmx100m (rolo)	ZERMAT	Unid	250	39,54	9.885,00
210	Grau cirúrgico 15cmx100m (rolo)	ZERMAT	Unid	400	59,03	23.612,00
211	Grau cirúrgico 20cmx100m (rolo)	ZERMAT	Unid	250	75,08	18.770,00
212	Hemostático	MAQUIRA	Unid	140	16,09	2.252,60
213	Hidróxido de cálcio pa (pó)	IODONTOSUL	Unid	180	3,43	617,40
214	Hipoclorito de sódio 0,5%		Unid	40		
215	Hipoclorito de sódio 2,5%		Unid	20		
216	Lamina de bisturi nº 15 ( caixa com 100)	EMBRAMAC	Cx	20	31,15	623,00
217	Lamina de bisturi nº 15c ( caixa com 100)	EMBRAMAC	Cx	20	31,15	623,00
218	Lima hedstroem nº 15 a 40 (25 mm)	INJECTA	Cx	30	29,59	887,70
219	Lima k flexo-file nº 15 a 40 (25 mm)	INJECTA	Cx	50	26,56	1.328,00
220	Lima k flexo-file nº 45 a 80 (25 mm)	INJECTA	Cx	30	26,56	796,80
221	Lima k nº 15 a 40 (31 mm)	INJECTA	Cx	20	29,59	591,80
222	Lima k nº 45 a 80 (31 mm)	INJECTA	Cx	20	29,59	591,80
223	Lima k série especial nº 6, 8, 10	INJECTA	Cx	20	29,59	591,80
224	Luvas de látex procedimento p (caixa com 100)	EMBRAMAC	Cx	1000	19,90	19.900,00
225	Luvas de látex procedimento m (caixa com 100)	EMBRAMAC	Cx	800	19,90	15.920,00
226	Luvas de látex procedimento g (caixa com 100)	EMBRAMAC	Cx	500	19,90	9.950,00
227	Luvas de vinil procedimento m (caixa com 100)	EMBRAMAC	Cx	30	19,90	597,00
228	Mascara tripla com elástico	EMBRAMAC	Cx	400	6,20	2.480,00
229	Mcspaden nº 60 (25mm)		Cx	50		
230	Mcspaden nº 70 (25mm)		Cx	50		
231	Oculos de proteção	SUPERMEDY	Unid	80	3,55	284,00
232	Óleo lubrificante em spray para alta rotação	PREVEN	Unid	300	13,99	4.197,00
233	Otosporin		Fr	100		
234	Oxido de zinco	IODONTOSUL	Unid	300	3,60	1.080,00
235	Pasta profilática	MAQUIRA	Unid	200	5,67	1.134,00
236	Pedra de afiar instrumentos manuais		Unid	50		
237	Pedra pomes	IODONTOSUL	Unid	100	3,06	306,00
238	Pontas aplicadoras tipo brush	KG	Unid	480	9,50	4.560,00
239	Removedor de manchas	IODONTOSUL	Unid	200	11,29	2.258,00
240	Régua milimetrada		Unid	20		
241	Resina nanohíbrica fotopolimerizavel a1	SDI	Unid	180	29,90	5.382,00
242	Resina nanohíbrica fotopolimerizavel a2	SDI	Unid	360	29,90	10.764,00
243	Resina nanohíbrica fotopolimerizavel a3	SDI	Unid	360	29,90	10.764,00
244	Resina nanohíbrica fotopolimerizavel a3,5	SDI	Unid	300	29,90	8.970,00
245	Resina nanohíbrica fotopolimerizavel b1	SDI	Unid	150	29,90	4.485,00
246	Resina nanohíbrica fotopolimerizavel b2	SDI	Unid	150	29,90	4.485,00
247	Resina nanohíbrica fotopolimerizavel c1	SDI	Unid	100	29,90	2.990,00





248	Resina nanohíbrica fotopolimerizável c2	SDI	Unid	100	29,90	2.990,00
249	Resina nanohíbrica fotopolimerizável oa2	SDI	Unid	80	29,90	2.392,00
250	Resina nanohíbrica fotopolimerizável oa3	SDI	Unid	80	29,90	2.392,00
251	Resina nanohíbrica fotopolimerizável t		Unid	100		-
252	Resina fluida tipo flow a2	MAQUIRA	Unid	50	13,81	690,50
253	Resina fluida tipo flow a3	MAQUIRA	Unid	50	13,81	690,50
254	Revelador	KODAK	Unid	100	16,81	1.681,00
255	Saca broca universal	INJECTA	Unid	20	22,92	458,40
256	Sabonete cremoso (1 litro)	VICPHARMA	Unid	240	6,95	1.668,00
257	Saco de lixo infectante	RAVA	Unid	7000		-
258	selante de superfície fotopolimerizável	MAQUIRA	Unid	100	14,15	1.415,00
259	Seringa descartável 3ml	SR	Unid	300	0,11	33,00
260	Soro fisiológico (500 ml)		Unid	200		-
261	Sugador descartável (pacote com 40)	SSPLUS	Unid	600	3,19	1.914,00
262	Taça de borracha	PREVEN	Unid	600	1,17	702,00
263	Tira d elixa para amalgama 4mm	PREVEN	Env	400	5,90	2.360,00
264	Tira d elixa para resina 4mm	PREVEN	Env	300	6,43	1.929,00
265	Tira de poliéster	PREVEN	Env	300	1,34	402,00
266	Tricresol formalina	IODONTOSUL	Unid	850	4,25	3.612,50
267	Touca descartável (embalagem – 100 unidades)	EMBRAMAC	Cx	250	7,29	1.822,50
268	Vaselina sólida	VICPHARMA	Unid	200	5,42	1.084,00
269	Verniz cavitário	IODONTOSUL	Unid	150	7,24	1.086,00
270	Verniz com flúor		Unid	150		-
<b>VALOR TOTAL – R\$</b>						<b>653.949,45</b>

VALOR TOTAL DA PROPOSTA - R\$ 653.949,45 (Seiscentos e cinquenta e três mil, novecentos e quarenta e nove reais e quarenta e cinco centavos).

PRAZO - Item 5.0: Imediata, a partir da emissão do Pedido de Compra

PAGAMENTO - Item 18.0: Para ocorrer no prazo de trinta dias, contados do período de adimplemento;

VALIDADE DA PROPOSTA - Item 8.0: 60 (sessenta) dias.

Sousa/PB, 27 de Abril de 2016.

~~NÃO ESTÁ ASSINADA~~  
ODONTOMED COMÉRCIO DE MATERIAL  
MÉDICO HOSPITALAR LTDA.  
CNPJ Nº 09.478.023/0001-80  
EDMILSON JUNIOR DE SÁ PIRES – Representante Legal

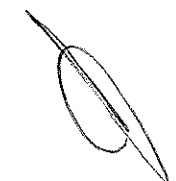



OK

# biomed

DISTRIBUIDORA HOSPITALAR

Av. Pedro Moreno Gondim, 320  
Remédios - CEP: 58900-000  
Cajazeiras - Paraíba  
Fone / Fax: (83) 3531-2145  
E-mail:  
biomedcz@yahoo.Com.br  
MSN: Biomedcz@hotmail.com  
Insc. Estadual: 16.148.270 - 8  
C.N.P.J.: 07.936.090/0001 - 76



PROCESSO ADMINISTRATIVO Nº 160328PP60013  
LICITAÇÃO Nº. 60013/2016  
MODALIDADE: PREGÃO PRESENCIAL  
TIPO: MENOR PREÇO

Órgão Realizador do Certame:  
FUNDO MUNICIPAL DE SAÚDE DE CAJAZEIRAS  
RUA CORONEL JUVENCIO CARNEIRO, 253 - CENTRO - CAJAZEIRAS - PB.  
CEP: 58900-000 - Tel: (083) 3531-4383.

PROCESSO ADMINISTRATIVO Nº 160328PP60013  
LICITAÇÃO Nº. 60013/2016  
MODALIDADE: PREGÃO PRESENCIAL  
TIPO: MENOR PREÇO

Órgão Realizador do Certame:  
FUNDO MUNICIPAL DE SAÚDE DE CAJAZEIRAS  
RUA CORONEL JUVENCIO CARNEIRO, 253 - CENTRO - CAJAZEIRAS - PB.  
CEP: 58900-000 - Tel: (083) 3531-4383.

BIOMED DISTRIBUIDORA HOSPITALAR E LABORATORIAL NOSSA SENHORA DA CONCEIÇÃO LTDA ME  
CNPJ: 07.936.090/0001-76

INSC. ESTADUAL: 16.148.270-8  
ENDEREÇO: RUA PEDRO MORENO GONDIM, 320 - REMEDIOS - CAJAZEIRAS - PB  
FONE (83) 3531-2145

Assunto: Proposta de Preços para Pregão Presencial n. 60013/2016

OBJETO: Aquisição de Materiais e Equipamentos Odontológico.

Senhores:

Atendendo Convite do Fundo Municipal de saúde de Cajazeiras, estamos apresentando proposta de preço para objeto abaixo descrito, conforme planilha de preço em anexo.

COD.	DISCRIMINAÇÃO	MARCA	UNIDADE	QUANT.	P. UNIT.	TOTAL
1	Amalgamador digital capsular com ajuste de preparo entre 0 e 30 segundos	ALT	und	15	R\$ 1.100,00	R\$ 16.500,00
2	Aparelho de ultra-som e jato de bicarbonato contendo capa do transdutor, ponta jato de bicarbonato e insertos autoclaváveis, tecla seletora para função de ultra-som - jato de bicarbonato. Sistema eletro-pneumático sincronizado, com válvulas que proporcionam cortes e aspirações da água instantaneamente. Potenciômetro de ajuste fino para a regulagem exata da potência ultrassônica. Registros de água e ar com ajustes. Recipiente para bicarbonato de fácil limpeza	ALT	und	2	R\$ 3.200,00	R\$ 6.400,00

*(Handwritten signatures and marks)*



# biomed

DISTRIBUIDORA HOSPITALAR

Av. Pedro Moreno Gondim, 320  
Remédios - CEP: 58900-000  
Cajazeiras - Paraíba  
Fone / Fax: (83) 3531-2145  
E-mail:  
biomedcz@yahoo.Com.br  
MSN: Biomedcz@hotmail.com  
Insc. Estadual: 16.148.270 - 8  
C.N.P.J.: 07.936.090/0001 - 76

3	Aparelho fotopolimerizador com luz LED, timer de tempo, protetor ocular acoplado e potência acima de 700mW/cm2	ALT	und	15	R\$ 990,00	R\$ 14.850,00
4	Aspirador cirúrgico portátil	NEVONE	und	2	R\$ 450,00	R\$ 900,00
5	Avental de chumbo (kit - adulto e infantil)	KIRAN	und	3	R\$ 800,00	R\$ 2.400,00
6	Bomba a vácuo (potência de 1/2 HP) para dois consultórios	CRISTOFOLI	und	2	R\$ 3.900,00	R\$ 7.800,00
7	Câmera escura opaca para revelação de raio-x com visor destacável	PROTECNI	und	4	R\$ 240,00	R\$ 960,00
8	Caneta de alta rotação com sistema Push-Button, spray triplo e autoclavável	GNATUS	und	40	R\$ 690,00	R\$ 27.600,00
9	Compressor odontológico isento de lubrificação a óleo, cilindro em ferro fundido com dois pistões, motor elétrico de 1,5HP com proteção térmica, regulador de pressão com manômetro, reservatório de ar de 30 litros e dreno manual	CRISTOFOLI	und	10	R\$ 3.900,00	R\$ 39.000,00
10	Consultório odontológico contendo cadeira com acionamento através de pedal de comando multifuncional, que proporciona o acionamento do refletor, a movimentação do encosto e assento, equipo com 3 pontas, unidade de água com sugador e refletor para uso odontológico com ajuste gradual na intensidade 20.000 Lux	GNATUS	und	5	R\$ 15.200,00	R\$ 76.000,00
11	Contra-ângulo com rolamento, encaixe INTRAmatic universal e autoclavável	GNATUS	und	30	R\$ 710,00	R\$ 21.300,00
12	Esfigmomanômetro e estetoscópio	SOLIDOR	und	1	R\$ 95,00	R\$ 95,00
13	Kit bomba a vácuo com acionamento automático e regulagem	CRISTOFOLI	und	2	R\$ 1.350,00	R\$ 2.700,00
14	Localizador apical para endodontia	GNATUS	und	1	R\$ 2.300,00	R\$ 2.300,00
15	Micromotor com encaixe INTRAmatic universal e autoclavável	GNATUS	und	30	R\$ 730,00	R\$ 21.900,00
16	Mocho odontológico à gás com regulagem de altura e inclinação do encosto, sistema de elevação do assento, através de alavanca lateral e base com 5 rodízios	KAVO	und	20	R\$ 830,00	R\$ 16.600,00
17	Monitor de glicose	ON CALL PLUS	und	1	R\$ 60,00	R\$ 60,00
18	Motor de bancada Beltec	BELTEC	und	2	R\$ 820,00	R\$

8

*[Handwritten signature]*

*[Handwritten signature]*



# biomed

DISTRIBUIDORA HOSPITALAR

Av. Pedro Moreno Gondim, 320  
Remédios - CEP: 58900-000  
Cajazeiras - Paraíba  
Fone / Fax: (83) 3531-2145  
E-mail:  
biomedcz@yahoo.Com.br  
MSN: Biomedcz@hotmail.com  
Insc. Estadual: 16.148.270 - 8  
C.N.P.J.: 07.936.090/0001 - 76

							1.640,00
19	Negatoscópio pequeno	BIOTRON	und	4	R\$ 320,00	R\$ 1.280,00	
20	Negatoscópio grande	BIOTRON	und	2	R\$ 620,00	R\$ 1.240,00	
21	Peça reta autoclavável	KAVO	und	15	R\$ 620,00	R\$ 9.300,00	
22	Seladora com corpo em aço inox, braço de selagem com trava, trilho de corte duplo	CRISTOFOLI	und	18	R\$ 1.350,00	R\$ 24.300,00	
23	Seladora compacta para papel grau cirúrgico	CRISTOFOLI	und	20	R\$ 520,00	R\$ 10.400,00	
24	Afastador cirúrgico Parabeuf	GOLGRAN	und	30	R\$ 30,00	R\$ 900,00	
25	Afastador cirúrgico Minessota	GOLGRAN	und	30	R\$ 60,00	R\$ 1.800,00	
26	Alavanca inox reta	GOLGRAN	und	100	R\$ 35,00	R\$ 3.500,00	
27	Alavanca inox tipo bandeirinha (kit reta, 1L, 1R)	GOLGRAN	und	100	R\$ 65,00	R\$ 6.500,00	
28	Alavanca inox tipo seldin (kit reta, 1L, 1R)	GOLGRAN	und	100	R\$ 65,00	R\$ 6.500,00	
29	Alveolótomo	GOLGRAN	und	60	R\$ 75,00	R\$ 4.500,00	
30	Aplicador de hidróxido de cálcio (duplo)	GOLGRAN	und	100	R\$ 25,00	R\$ 2.500,00	
31	Bandejas 22 x 12 x 1,5	FORTINOX	und	220	R\$ 25,00	R\$ 5.500,00	
32	Brunidor n° 33	GOLGRAN	und	50	R\$ 28,00	R\$ 1.400,00	
33	Brunidor esculpido duplo n° 1	GOLGRAN	und	100	R\$ 5,00	R\$ 500,00	
34	Cabo para bisturi	GOLGRAN	und	50	R\$ 13,00	R\$ 650,00	
35	Cabo para espelho	GOLGRAN	und	200	R\$ 17,00	R\$ 3.400,00	
36	Caixa metálica com tampa 20 x 10 x 5 cm	FORTINOX	und	50	R\$ 60,00	R\$ 3.000,00	
37	Calçador de Paiva para endodontia (kit 4 peças)	GOLGRAN	und	30	R\$ 30,00	R\$ 900,00	
38	Cinzel angulado	GOLGRAN	und	10	R\$ 60,00	R\$ 600,00	
39	Cinzel reto	GOLGRAN	und	10	R\$ 60,00	R\$ 600,00	
40	Coletor de material perfuro-cortante 3L	GRANDESC	und	240	R\$ 3,50	R\$ 840,00	
41	Condensador de amálgama Ward n° 1	GOLGRAN	und	100	R\$ 26,00	R\$ 2.600,00	
42	Condensador de amálgama Ward n° 2	GOLGRAN	und	100	R\$ 26,00	R\$ 2.600,00	
43	Condensador de amálgama Ward n° 3	GOLGRAN	und	100	R\$ 26,00	R\$ 2.600,00	
44	Cubeta de inox para soro	GOLGRAN	und	30	R\$ 25,00	R\$ 750,00	
45	Cureta Goldman Fox n° 1	GOLGRAN	und	10	R\$ 45,00	R\$ 450,00	

8

*(Handwritten signatures and initials)*



**biomed**  
DISTRIBUIDORA HOSPITALAR

Av. Pedro Moreno Gondim, 320  
Remédios - CEP: 58900-000  
Cajazeiras - Paraíba  
Fone / Fax: (83) 3531-2145  
E-mail:  
biomedcz@yahoo.Com.br  
MSN: Biomedcz@hotmail.com  
Insc. Estadual: 16.148.270 - 8  
C.N.P.J.: 07.936.090/0001 - 76

46	Cureta Goldman Fox n° 2	GOLGRAN	und	10	R\$	45,00	R\$ 450,00
47	Cureta Goldman Fox n° 3	GOLGRAN	und	10	R\$	45,00	R\$ 450,00
48	Cureta Gracey n° 11-12	GOLGRAN	und	100	R\$	30,00	R\$ 3.000,00
49	Cureta Gracey n° 13-14	GOLGRAN	und	100	R\$	30,00	R\$ 3.000,00
50	Cureta Gracey n° 5-6	GOLGRAN	und	100	R\$	30,00	R\$ 3.000,00
51	Cureta Gracey n° 7-8	GOLGRAN	und	100	R\$	30,00	R\$ 3.000,00
52	Cureta de Lucas	GOLGRAN	und	100	R\$	15,00	R\$ 1.500,00
53	Cureta Maccall n° 1-10	GOLGRAN	und	150	R\$	30,00	R\$ 4.500,00
54	Cureta Maccall n° 13-14	GOLGRAN	und	150	R\$	30,00	R\$ 4.500,00
55	Cureta Maccall n° 17-18	GOLGRAN	und	150	R\$	30,00	R\$ 4.500,00
56	Cureta para dentina n° 11.5	GOLGRAN	und	100	R\$	10,00	R\$ 1.000,00
57	Cureta para dentina n° 17/18	GOLGRAN	und	100	R\$	10,00	R\$ 1.000,00
58	Cureta para dentina n° 5	GOLGRAN	und	100	R\$	10,00	R\$ 1.000,00
59	Cureta para pulpotomia n° 1	GOLGRAN	und	150	R\$	10,00	R\$ 1.500,00
60	Cureta universal H6-H7	GOLGRAN	und	100	R\$	40,00	R\$ 4.000,00
61	Descolador de Molt	GOLGRAN	und	30	R\$	40,00	R\$ 1.200,00
62	Espátula de inserção n° 1	GOLGRAN	und	100	R\$	40,00	R\$ 4.000,00
63	Espátula de titânio para inserção de resina composta	GOLGRAN	und	100	R\$	65,00	R\$ 6.500,00
64	Espátula n° 7	GOLGRAN	und	100	R\$	10,00	R\$ 1.000,00
65	Espátula para cimento n° 24	GOLGRAN	und	100	R\$	28,00	R\$ 2.800,00
66	Espátula para cimento n° 36	GOLGRAN	und	100	R\$	28,00	R\$ 2.800,00
67	Espelho bucal	GOLGRAN	und	1200	R\$	9,00	R\$ 10.800,00
68	Fórceps adulto n° 1	GOLGRAN	und	40	R\$	90,00	R\$ 3.600,00
69	Fórceps adulto n° 150	GOLGRAN	und	80	R\$	90,00	R\$ 7.200,00
70	Fórceps adulto n° 151	GOLGRAN	und	80	R\$	90,00	R\$ 7.200,00
71	Fórceps adulto n° 16	GOLGRAN	und	80	R\$	90,00	R\$ 7.200,00
72	Fórceps adulto n° 17	GOLGRAN	und	80	R\$	90,00	R\$ 7.200,00
73	Fórceps adulto n° 18L	GOLGRAN	und	80	R\$	90,00	R\$ 7.200,00
74	Fórceps adulto n° 18R	GOLGRAN	und	80	R\$	90,00	R\$ 7.200,00

8

# biomed

DISTRIBUIDORA HOSPITALAR

Av. Pedro Moreno Gondim, 320

Remédios - CEP: 58900-000

Cajazeiras - Paraíba

Fone / Fax: (83) 3531-2145

E-mail:

biomedcz@yahoo.Com.br

MSN: Biomedcz@hotmail.com

Insc. Estadual: 16.148.270 - 8

C.N.P.J.: 07.936.090/0001 - 76

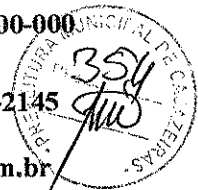

75	Fórceps adulto n° 65	GOLGRAN	und	40	R\$ 90,00	R\$ 3.600,00
76	Fórceps adulto n° 69	GOLGRAN	und	40	R\$ 90,00	R\$ 3.600,00
77	Fórceps infantil n° 150	GOLGRAN	und	30	R\$ 90,00	R\$ 2.700,00
78	Fórceps infantil n° 151	GOLGRAN	und	30	R\$ 90,00	R\$ 2.700,00
79	Fórceps infantil n° 16	GOLGRAN	und	30	R\$ 90,00	R\$ 2.700,00
80	Fórceps infantil n° 17	GOLGRAN	und	30	R\$ 90,00	R\$ 2.700,00
81	Fórceps infantil n° 18L	GOLGRAN	und	30	R\$ 90,00	R\$ 2.700,00
82	Fórceps infantil n° 18R	GOLGRAN	und	30	R\$ 90,00	R\$ 2.700,00
83	Gengivótomo de Hirkland n° 15/16	GOLGRAN	und	30	R\$ 40,00	R\$ 1.200,00
84	Gengivótomo de Orban n° ½	GOLGRAN	und	30	R\$ 50,00	R\$ 1.500,00
85	Hollemback 3s	GOLGRAN	und	100	R\$ 35,00	R\$ 3.500,00
86	Hollemback 3ss	GOLGRAN	und	100	R\$ 10,00	R\$ 1.000,00
87	Kit de irrigação para endodontia 5ml	DRILLER	und	100	R\$ 40,00	R\$ 4.000,00
88	Lima óssea para cirurgia	GOLGRAN	und	20	R\$ 40,00	R\$ 800,00
89	Lima óssea para periodontia	GOLGRAN	und	10	R\$ 55,00	R\$ 550,00
90	Martelo	GOLGRAN	und	5	R\$ 95,00	R\$ 475,00
91	Pinça clínica	GOLGRAN	und	200	R\$ 13,00	R\$ 2.600,00
92	Placa de vidro	IODONTEC	und	100	R\$ 28,00	R\$ 2.800,00
93	Porta agulha tipo Mathieu 14 cm	GOLGRAN	und	60	R\$ 70,00	R\$ 4.200,00
94	Porta agulha tipo Mayo 14 cm	GOLGRAN	und	50	R\$ 35,00	R\$ 1.750,00
95	Porta-algodão	FAVA	und	30	R\$ 50,00	R\$ 1.500,00
96	Porta-amálgama (metal)	GOLGRAN	und	50	R\$ 40,00	R\$ 2.000,00
97	Porta-amálgama (plástico)	MAQUIRA	und	160	R\$ 24,00	R\$ 3.840,00
98	Porta-amálgama infantil	FAVA	und	40	R\$ 45,00	R\$ 1.800,00
99	Porta-gaze	FAVA	und	20	R\$ 45,00	R\$ 900,00
100	Porta-matriz de Toflemire	GOLGRAN	und	100	R\$ 30,00	R\$ 3.000,00
101	Posicionador radiográfico autoclavável	MAQUIRA	und	15	R\$ 80,00	R\$ 1.200,00
102	Pote dappen (plástico)	GOLGRAN	und	80	R\$ 6,00	R\$ 480,00
103	Pote dappen (vidro)	GOLGRAN	und	100	R\$ 8,00	R\$ 800,00

Handwritten signatures and initials at the bottom of the page.



**biomed**  
DISTRIBUIDORA HOSPITALAR

Av. Pedro Moreno Gondim, 320  
Remédios - CEP: 58900-000  
Cajazeiras - Paraíba  
Fone / Fax: (83) 3531-2145  
E-mail:  
biomedcz@yahoo.Com.br  
MSN: Biomedcz@hotmail.com  
Insc. Estadual: 16.148.270 - 8  
C.N.P.J.: 07.936.090/0001 - 76

104	Seringa carpule com refluxo	GOLGRAN	und	100	R\$ 40,00	R\$ 4.000,00
105	Sindesmótomo	GOLGRAN	und	40	R\$ 25,00	R\$ 1.000,00
106	Sonda de Nabers	GOLGRAN	und	20	R\$ 40,00	R\$ 800,00
107	Sonda exploradora nº 5 (dupla)	GOLGRAN	und	200	R\$ 25,00	R\$ 5.000,00
108	Sonda periodontal milimetrada com marca até 15mm	GOLGRAN	und	40	R\$ 30,00	R\$ 1.200,00
109	Sugador cirúrgico de metal	GOLGRAN	und	20	R\$ 25,00	R\$ 500,00
110	Tesoura curva	GOLGRAN	und	80	R\$ 30,00	R\$ 2.400,00
111	Tesoura reta	GOLGRAN	und	120	R\$ 30,00	R\$ 3.600,00
112	Ácido fosfórico gel 37% com 2,5 ml (kit com 3 seringas)	DFL	und	220	R\$ 15,00	R\$ 3.300,00
113	Ácido poliacrílico gel 11%	DFL	und	80	R\$ 20,00	R\$ 1.600,00
114	Adesivo dental DE (dentina-esmalte)	DFL	fr	250	R\$ 95,00	R\$ 23.750,00
115	Água destilada (5 litros)	CINORD	und	500	R\$ 10,00	R\$ 5.000,00
116	Água oxigenada (1 litro)	VICPHARMA	und	150	R\$ 5,00	R\$ 750,00
117	Agulha gengival curta 30G (caixa com 100)	PROCARE	cx	250	R\$ 40,00	R\$ 10.000,00
118	Agulha para Calen	PROCARE	cx	50	R\$ 60,00	R\$ 3.000,00
119	Álcool 70% (1 litro)	MEGA	und	250	R\$ 7,00	R\$ 1.750,00
120	Aldodão em rolinho	APOLO	pct	1000	R\$ 3,00	R\$ 3.000,00
121	Algodão em rolo (pacote com 500g)	ULTRAMED	pct	200	R\$ 18,00	R\$ 3.600,00
122	Anestésico Injetável com Vasoconstrictor (Articaina 4%) 1:100000	DFL	cx	60	R\$ 125,00	R\$ 7.500,00
123	Anestésico Injetável com Vasoconstrictor (Lidocaina 2%) 1:50000	DFL	cx	500	R\$ 70,00	R\$ 35.000,00
124	Anestésico Injetável com Vasoconstrictor (Lidocaina 2%) 1:100000	DFL	cx	200	R\$ 70,00	R\$ 14.000,00
125	Anestésico Injetável com Vasoconstrictor (Mepivacaina 2%) 1:100000	DFL	cx	80	R\$ 98,00	R\$ 7.840,00
126	Anestésico Injetável com Vasoconstrictor (Prilocaina 3%)	DFL	cx	80	R\$ 75,00	R\$ 6.000,00

8

*(Handwritten signatures and initials)*



# biomed

DISTRIBUIDORA HOSPITALAR

Av. Pedro Moreno Gondim, 320  
Remédios - CEP: 58900-000  
Cajazeiras - Paraíba  
Fone / Fax: (83) 3531-2145  
E-mail:  
biomedcz@yahoo.Com.br  
MSN: Biomedcz@hotmail.com  
Insc. Estadual: 16.148.270 - 8  
C.N.P.J.: 07.936.090/0001 - 76

127	Anestésico Injetável sem Vasoconstrictor (Lidocaína 2%)	DFL	cx	200	R\$ 68,00	R\$ 13.600,00
128	Anestésico Injetável sem Vasoconstrictor (Mepivacaína 3%)	DFL	cx	80	R\$ 105,00	R\$ 8.400,00
129	Anestésico tópico gel com sabor	DFL	und	250	R\$ 8,00	R\$ 2.000,00
130	Babador descartável (pacote com 100)	SSPLUS	und	250	R\$ 17,00	R\$ 4.250,00
131	Bicarbonato de sódio para profilaxia	ASFER	und	10	R\$ 22,00	R\$ 220,00
132	Borracha abrasiva para acabamento de resina (kit misto com formato em taça, disco e péra)	DFL	kit	100	R\$ 110,00	R\$ 11.000,00
133	Broca carbide cirúrgica n° 702 (haste longa)	MICRODONT	und	60	R\$ 14,00	R\$ 840,00
134	Broca carbide cirúrgica n° 703 (haste longa)	MICRODONT	und	60	R\$ 14,00	R\$ 840,00
135	Broca carbide cirúrgica esférica	MICRODONT	und	60	R\$ 14,00	R\$ 840,00
136	Broca diamantada 1011	MICRODONT	und	600	R\$ 6,00	R\$ 3.600,00
137	Broca diamantada 1012	MICRODONT	und	600	R\$ 6,00	R\$ 3.600,00
138	Broca diamantada 1012HL	MICRODONT	und	200	R\$ 6,00	R\$ 1.200,00
139	Broca diamantada 1013	MICRODONT	und	600	R\$ 6,00	R\$ 3.600,00
140	Broca diamantada 1014	MICRODONT	und	800	R\$ 6,00	R\$ 4.800,00
141	Broca diamantada 1014HL	MICRODONT	und	200	R\$ 6,00	R\$ 1.200,00
142	Broca diamantada 1015	MICRODONT	und	600	R\$ 6,00	R\$ 3.600,00
143	Broca diamantada 1016	MICRODONT	und	600	R\$ 6,00	R\$ 3.600,00
144	Broca diamantada 1016HL	MICRODONT	und	100	R\$ 6,00	R\$ 600,00
145	Broca diamantada 1034	MICRODONT	und	600	R\$ 6,00	R\$ 3.600,00
146	Broca diamantada 1035	MICRODONT	und	600	R\$ 6,00	R\$ 3.600,00
147	Broca diamantada 1090	MICRODONT	und	600	R\$ 6,00	R\$ 3.600,00
148	Broca diamantada 1091	MICRODONT	und	600	R\$ 6,00	R\$ 3.600,00
149	Broca diamantada 1092	MICRODONT	und	600	R\$ 6,00	R\$ 3.600,00
150	Broca diamantada 2135 F	MICRODONT	und	500	R\$ 6,00	R\$ 3.000,00
151	Broca diamantada 2135 FF	MICRODONT	und	600	R\$ 6,00	R\$ 3.600,00
152	Broca diamantada 3118 F	MICRODONT	und	500	R\$ 6,00	R\$ 3.000,00
153	Broca diamantada 3118 FF	MICRODONT	und	600	R\$ 6,00	R\$ 3.600,00

8

*[Handwritten signatures and initials]*



# biomed

DISTRIBUIDORA HOSPITALAR

Av. Pedro Moreno Gondim, 320  
 Remédios - CEP: 58900-000  
 Cajazeiras - Paraíba  
 Fone / Fax: (83) 3531-2145  
 E-mail:  
 biomedcz@yahoo.Com.br  
 MSN: Biomedcz@hotmail.com  
 Insc. Estadual: 16.148.270 - 8  
 C.N.P.J.: 07.936.090/0001 - 76

154	Broca diamantada 3168 F	MICRODONT	und	500	R\$ 6,00	R\$ 3.000,00
155	Broca diamantada 3168 FF	MICRODONT	und	600	R\$ 6,00	R\$ 3.600,00
156	Broca Endo Z	MICRODONT	und	30	R\$ 49,00	R\$ 1.470,00
157	Broca Gates-Glindden n° 1 a 6 (28mm)	MICRODONT	und	300	R\$ 15,00	R\$ 4.500,00
158	Broca Zecrya	MICRODONT	und	10	R\$ 50,00	R\$ 500,00
159	Broqueiro autoclavável	MICRODONT	und	80	R\$ 30,00	R\$ 2.400,00
160	Calen EMCC	SSWHIT	und	30	R\$ 60,00	R\$ 1.800,00
161	Calen sem EMCC	SSWHIT	und	30	R\$ 60,00	R\$ 1.800,00
162	Cápsula de amálgama 1 porção (com 500)	SDI	pot	50	R\$ 1,50	R\$ 75,00
163	Cápsula de amálgama 2 porções (com 500)	SDI	pot	30	R\$ 1.350,00	R\$ 40.500,00
164	Carbono oclusal dupla face (2 cores) com 280 folhas	IODONTEC	und	80	R\$ 140,00	R\$ 11.200,00
165	Cimento cirúrgico sem eugenol (pasta/pasta)	DENTISPLY	und	4	R\$ 135,00	R\$ 540,00
166	Cimento de hidróxido de cálcio	DENTISPLY	cx	150	R\$ 45,00	R\$ 6.750,00
167	Cimento de ionômero de vidro R e/ou C (pó e líquido)	DENTISPLY	cx	220	R\$ 55,00	R\$ 12.100,00
168	Cimento obturador de canal (sem eugenol)	DENTISPLY	und	20	R\$ 85,00	R\$ 1.700,00
169	Cimento MTA reparador branco	DENTISPLY	cx	5	R\$ 315,00	R\$ 1.575,00
170	Clorexidina 0,12% (bochecho) 2L	VICPHARMA	und	100	R\$ 85,00	R\$ 8.500,00
171	Clorexidina 0,2% (limpeza de cavidade)	VICPHARMA	und	100	R\$ 25,00	R\$ 2.500,00
172	Clorexidina 2% (degermante)	VICPHARMA	L	20	R\$ 24,00	R\$ 480,00
173	Colgadura individual para raio x	IODONTEC	und	90	R\$ 7,00	R\$ 630,00
174	Compressa de gaze 7,5 x 7,5 (9 fios com 500 unidades)	CLEAN	pct	500	R\$ 25,00	R\$ 12.500,00
175	Cone de guta-percha acessório R1/R3/R4 ou FM	DENTISPLY	cx	150	R\$ 34,00	R\$ 5.100,00
176	Cone de guta-percha acessório R7 ou FF	DENTISPLY	cx	100	R\$ 34,00	R\$ 3.400,00
177	Cone de guta-percha acessório XF, FF, F	DENTISPLY	cx	150	R\$ 34,00	R\$ 5.100,00
178	Cone de guta-percha principal n° 15	DENTISPLY	cx	50	R\$ 34,00	R\$ 1.700,00
179	Cone de guta-percha principal n° 20	DENTISPLY	cx	50	R\$ 34,00	R\$ 1.700,00
180	Cone de guta-percha principal n° 25	DENTISPLY	cx	50	R\$ 34,00	R\$ 1.700,00
181	Cone de guta-percha principal n° 30	DENTISPLY	cx	50	R\$ 34,00	R\$

8

*[Handwritten signature and initials]*





# biomed

DISTRIBUIDORA HOSPITALAR

Av. Pedro Moreno Gondim, 320  
Remédios - CEP: 58900-000  
Cajazeiras - Paraíba  
Fone / Fax: (83) 3531-2145  
E-mail:  
biomedcz@yahoo.Com.br  
MSN: Biomedcz@hotmail.com  
Insc. Estadual: 16.148.270 - 8  
C.N.P.J.: 07.936.090/0001 - 76

								1.700,00
182	Cone de guta-percha principal nº 35	DENTISPLY	cx	50	R\$	34,00	R\$	1.700,00
183	Cone de guta-percha principal nº 40	DENTISPLY	cx	50	R\$	34,00	R\$	1.700,00
184	Cone de guta-percha principal nº 45 a 80	DENTISPLY	cx	80	R\$	34,00	R\$	2.720,00
185	Cone de papel absorvente nº 15 a 40	DENTISPLY	cx	150	R\$	34,00	R\$	5.100,00
186	Cone de papel absorvente nº 45 a 80	DENTISPLY	cx	100	R\$	34,00	R\$	3.400,00
187	Conjunto de irrigação e aspiração	INDUSBELLO	und	30	R\$	45,00	R\$	1.350,00
188	Cunha de madeira individualizada	TDV	und	80	R\$	23,00	R\$	1.840,00
189	Detergente enzimático	BECKER	und	250	R\$	40,00	R\$	10.000,00
190	EDTA	BIOCLIN	und	80	R\$	10,00	R\$	800,00
191	Elástico separador (pacote com 1000)	MAQUIRA	pct	15	R\$	22,00	R\$	330,00
192	Escova de Robson	MICRODONT	und	1000	R\$	2,20	R\$	2.200,00
193	Espaçadores digitais nº 15 a 40	DENTISPLY	und	120	R\$	145,00	R\$	17.400,00
194	Eucaliptol	MAQUIRA	und	25	R\$	12,00	R\$	300,00
195	Eugenol	MAQUIRA	fr	300	R\$	13,00	R\$	3.900,00
196	Evidenciador de placa líquido (2 cores)	MAQUIRA	und	200	R\$	13,00	R\$	2.600,00
197	Filme radiográfico periapical	CARESTREAM	und	50	R\$	290,00	R\$	14.500,00
198	Fio de sutura (Seda Odontológica 3.0)	PROCARE	cx	300	R\$	60,00	R\$	18.000,00
199	Fio dental (500 metros)	SANIFILL	und	150	R\$	18,00	R\$	2.700,00
200	Fita matriz de Aço 5mm	FAVA	und	500	R\$	4,00	R\$	2.000,00
201	Fita matriz de Aço 7mm	FAVA	und	250	R\$	5,00	R\$	1.250,00
202	Fita para autoclave	ADERE	und	350	R\$	10,00	R\$	3.500,00
203	Fixador	CARESTREAM	und	100	R\$	12,00	R\$	1.200,00
204	Flúor gel neutro	DFL	und	350	R\$	7,00	R\$	2.450,00
205	Flúor solução	DFL	und	150	R\$	15,00	R\$	2.250,00
206	Gaze 9 fios em rolo	CLEAN	und	200	R\$	18,00	R\$	3.600,00
207	Glutaraldeído (5 litros)	CINORD	und	200	R\$	45,00	R\$	9.000,00
208	Grau cirúrgico 8cmx100m (rolo)	HARBO	und	250	R\$	50,00	R\$	12.500,00
209	Grau cirúrgico 10cmx100m (rolo)	HARBO	und	250	R\$	60,00	R\$	15.000,00

8

*[Handwritten signature]*



**biomed**  
DISTRIBUIDORA HOSPITALAR

Av. Pedro Moreno Gondim, 320  
Remédios - CEP: 58900-000  
Cajazeiras - Paraíba  
Fone / Fax: (83) 3531-2145  
E-mail:  
biomedcz@yahoo.Com.br  
MSN: Biomedcz@hotmail.com  
Insc. Estadual: 16.148.270 - 8  
C.N.P.J.: 07.936.090/0001 - 76

210	Grau cirúrgico 15cmx100m (rolo)	HARBO	und	400	R\$	85,00	R\$ 34.000,00
211	Grau cirúrgico 20cmx100m (rolo)	HARBO	und	250	R\$	110,00	R\$ 27.500,00
212	Hemostático	TECHNEW	und	140	R\$	41,00	R\$ 5.740,00
213	Hidróxido de cálcio PA (pó)	IODONTEC	und	180	R\$	7,00	R\$ 1.260,00
214	Hipoclorito de sódio 0,5%	ASFER	und	40	R\$	8,00	R\$ 320,00
215	Hipoclorito de sódio 2,5%	ASFER	und	20	R\$	10,00	R\$ 200,00
216	Lâmina de bisturi n° 15 (caixa com 100)	SOLIDOR	cx	20	R\$	35,00	R\$ 700,00
217	Lâmina de bisturi n° 15C (caixa com 100)	SOLIDOR	cx	20	R\$	35,00	R\$ 700,00
218	Lima Hedstroem n° 15 a 40 (25mm)	INJECTA	cx	30	R\$	53,00	R\$ 1.590,00
219	Lima K flexo-file n° 15 a 40 (25mm)	INJECTA	cx	50	R\$	53,00	R\$ 2.650,00
220	Lima K flexo-file n° 45 a 80 (25mm)	INJECTA	cx	30	R\$	53,00	R\$ 1.590,00
221	Lima K n° 15 a 40 (31mm)	INJECTA	cx	20	R\$	53,00	R\$ 1.060,00
222	Lima K n° 45 a 80 (31mm)	INJECTA	cx	20	R\$	60,00	R\$ 1.200,00
223	Lima K série especial n° 6, 8, 10	INJECTA	cx	20	R\$	60,00	R\$ 1.200,00
224	Luvas de látex procedimento P (caixa com 100)	EMBRAMAC	cx	1000	R\$	20,00	R\$ 20.000,00
225	Luvas de látex procedimento M (caixa com 100)	EMBRAMAC	cx	800	R\$	20,00	R\$ 16.000,00
226	Luvas de látex procedimento G (caixa com 100)	EMBRAMAC	cx	500	R\$	20,00	R\$ 10.000,00
227	Luvas de vinil procedimento M (caixa com 100)	EMBRAMAC	cx	30	R\$	20,00	R\$ 600,00
228	Máscara tripla com elástico	EMBRAMAC	cx	400	R\$	7,00	R\$ 2.800,00
229	McSpaden n° 60 (25mm)	DENTISPLY	cx	50	R\$	45,00	R\$ 2.250,00
230	McSpaden n° 70 (25mm)	DENTISPLY	cx	50	R\$	45,00	R\$ 2.250,00
231	Óculos de proteção	DANY	und	80	R\$	30,00	R\$ 2.400,00
232	Óleo lubrificante em spray para alta rotação	MAQUIRA	und	300	R\$	40,00	R\$ 12.000,00
233	Otosporin	MAQUIRA	fr	100	R\$	22,00	R\$ 2.200,00
234	Óxido de zinco	LYSANDA	und	300	R\$	9,00	R\$ 2.700,00
235	Pasta profilática	VIGODENT	und	200	R\$	13,00	R\$ 2.600,00
236	Pedra de afiar instrumentos manuais	GOLGRAN	und	50	R\$	30,00	R\$ 1.500,00
237	Pedra-pomes	ASFER	und	100	R\$	10,00	R\$ 1.000,00
238	Pontas aplicadoras tipo brush	DFL	und	480	R\$	15,00	R\$ 7.200,00

8



**biomed**  
DISTRIBUIDORA HOSPITALAR

Av. Pedro Moreno Gondim, 320  
Remédios - CEP: 58900-000  
Cajazeiras - Paraíba  
Fone / Fax: (83) 3531-2145  
E-mail:  
biomedcz@yahoo.Com.br  
MSN: Biomedcz@hotmail.com  
Insc. Estadual: 16.148.270 - 8  
C.N.P.J.: 07.936.090/0001 - 76

239	Removedor de manchas	FGM	und	200	R\$ 110,00	R\$ 22.000,00
240	Régua milimetrada	MAQUIRA	und	20	R\$ 33,00	R\$ 660,00
241	Resina nanohíbrida fotopolimerizável A1	SDI	und	180	R\$ 80,00	R\$ 14.400,00
242	Resina nanohíbrida fotopolimerizável A2	SDI	und	360	R\$ 80,00	R\$ 28.800,00
243	Resina nanohíbrida fotopolimerizável A3	SDI	und	360	R\$ 80,00	R\$ 28.800,00
244	Resina nanohíbrida fotopolimerizável A3.5	SDI	und	300	R\$ 80,00	R\$ 24.000,00
245	Resina microhíbrida fotopolimerizável B1	SDI	und	150	R\$ 80,00	R\$ 12.000,00
246	Resina nanohíbrida fotopolimerizável B2	SDI	und	150	R\$ 80,00	R\$ 12.000,00
247	Resina nanohíbrida fotopolimerizável C1	SDI	und	100	R\$ 80,00	R\$ 8.000,00
248	Resina nanohíbrida fotopolimerizável C2	SDI	und	100	R\$ 80,00	R\$ 8.000,00
249	Resina nanohíbrida fotopolimerizável OA2	SDI	und	80	R\$ 80,00	R\$ 6.400,00
250	Resina nanohíbrida fotopolimerizável OA3	SDI	und	80	R\$ 80,00	R\$ 6.400,00
251	Resina nanohíbrida fotopolimerizável T	SDI	und	100	R\$ 80,00	R\$ 8.000,00
252	Resina fluida tipo flow A2	SDI	und	50	R\$ 80,00	R\$ 4.000,00
253	Resina fluida tipo flow A3	SDI	und	50	R\$ 80,00	R\$ 4.000,00
254	Revelador	KODAK	und	100	R\$ 12,00	R\$ 1.200,00
255	Saca broca universal	KAVO	und	20	R\$ 30,00	R\$ 600,00
256	Sabonete cremoso (1 litro)	CINORD	und	240	R\$ 22,00	R\$ 5.280,00
257	Saco de lixo infectante	RAVA	und	7000	R\$ 0,31	R\$ 2.170,00
258	Selante de superfície fotopolimerizável	FAVA	und	100	R\$ 110,00	R\$ 11.000,00
259	Seringa descartável 3ml	SR	und	300	R\$ 0,20	R\$ 60,00
260	Soro fisiológico (500 ml)	FARMACE	und	200	R\$ 3,91	R\$ 782,00
261	Sugador descartável (pacote com 40)	MONOART	pct	600	R\$ 5,00	R\$ 3.000,00
262	Taça de borracha	PREVEN	und	600	R\$ 3,00	R\$ 1.800,00
263	Tira de lixa para amálgama 4mm	IMPERIO	env	400	R\$ 8,00	R\$ 3.200,00
264	Tira de lixa para resina 4mm	IMPERIO	env	300	R\$ 8,00	R\$ 2.400,00
265	Tira de poliéster	FAVA	env	300	R\$ 3,00	R\$ 900,00
266	Tricresol formalina	BIODINAMICA	und	80	R\$ 6,00	R\$ 480,00
267	Touca descartável (embalagem - 100 unidades)	EMBRAMAC	cx	250	R\$ 13,00	R\$ 3.250,00



# biomed

DISTRIBUIDORA HOSPITALAR

Av. Pedro Moreno Gondim, 320  
 Remédios - CEP: 58900-000  
 Cajazeiras - Paraíba  
 Fone / Fax: (83) 3531-2145  
 E-mail:  
 biomedcz@yahoo.Com.br  
 MSN: Biomedcz@hotmail.com  
 Insc. Estadual: 16.148.270 - 8  
 C.N.P.J.: 07.936.090/0001 - 76

268	Vaselina sólida	VICPHARMA	und	200	R\$	12,00	R\$ 2.400,00
269	Verniz cavitário	BIODINAMICA	und	150	R\$	13,00	R\$ 1.950,00
270	Verniz com flúor	BIODINAMICA	und	150	R\$	25,00	R\$ 3.750,00
				<b>Total</b>			R\$ 1.455.992,00

Valor Total da Proposta: R\$1.455.992,00 (HUM MILHÃO, QUATROCENTOS E CIQUENTA E CINCO MIL, NOVECENTOS E NOVENTA E DOIS REAIS)

Prazo de Entrega - 05 ( Cinco ) Dias  
 Pagamento - 30 dias, após a entrega dos produtos

Validade Da Proposta - 60 dias

PRAZO - Item 5.0:

PAGAMENTO - Item 18.0:

VALIDADE DA PROPOSTA - Item 8.0:

Cajazeiras, 27 de abril de 2016

Biomed Distribuidora Hospitalar e Laboratorial Nossa Senhora da Conceição Ltda ME

CNPJ: 07.936.090/0001-76

**07.936.090/0001-76**  
**BIOMED DISTRIBUIDORA**  
 Rua Pedro Moreno Gondim, 320  
 Centro CEP 58900-000  
 CAJAZEIRAS-PB



# JuedDental

Produtos e Equipamentos Odontológicos



**PROPOSTA DE PREÇOS**

PROCESSO ADMINISTRATIVO Nº 160328PP60013  
 PREGÃO PRESENCIAL Nº 60013/2016  
 FUNDO MUNICIPAL DE SAUDE DE CAJAZEIRAS - PB  
 DATA E HORA DE LICITAÇÃO: 27/04/16 ÀS 09:00HS

*Handwritten signature and initials*

OBJETO: Aquisição de materiais e equipamentos odontológicos destinados a secretaria de saúde do município de cajazeiras - PB

PROponente: JUED COMÉRCIO E ASSISTÊNCIA DE EQUIPAMENTOS ODONTOLÓGICOS  
 CNPJ 10.592.570/0001-71 - IE 16.159.754-8  
 BANCO DO BRASIL - AG 1635-7 - C/C 29.377-6 - AV. CRUZ DAS ARMAS Nº 949 - JOÃO PESSOA-PB

JOÃO PESSOA  
 27 DE ABRIL DE 2016

TIPO: MENOR PREÇO

ITEMS	PRODUTO	UNID	QTD	MARCA	PREÇO	TOTAL
1	AMALGAMADOR DIGITAL CAPSULAR COM AJUSTE DE PREPARO ENTRE 0 E 30 SEGUNDOS	UNID	15	SCHUSTER	R\$ 790,00	R\$ 11.850,00
2	APARELHO DE ULTRASSON E JATO DE BICARBONATO CONTENDO CAPA DO TRANSDUTOR, PONTA DE JATO DE BICARBONATO E INSERTOS AUTOCLAVAVEIS, TECLA SELETORA PARA FUNÇÃO DE JATO DE BICARBONATO-ULTRASSON, SISTEMA ELETROPNEUMATICO SINCRONIZADO, COM VALVULAS QUE PROPORCIONAM CORTES E ASPIRAÇÕES DE AGUA INSTANTANEAMENTE, POTENCIAMENTO DE AJUSTE FINO PARA REGULAGEM EXATA DA POTENCIA ULTRASONICA, REGISTRO DE AR E AGUA COM AJUSTES, RECIPIENTE PARA BICARBONATO DE FACIL LIMPEZA.	UNID	2	SCHUSTER	R\$ 2.950,00	R\$ 5.900,00
3	APARELHO FOTOPOLIMERIZADOR COM LUZ LED, TIMER DE TEMPO, COM PROTETOR OCULAR ACOPLADO E POTENCIA ACIMA DE 700MW /CM2	UNID	15	SCHUSTER	R\$ 710,00	R\$ 10.650,00
4	ASPIRADOR CIRURGICO PORTATIL	UNID	2	0	R\$	R\$ 0,00
5	AVENTAL DE CHUMBO KIT INFANTIL E ADULTO	UNID	3	N MARTINS	R\$ 1.050,00	R\$ 3.150,00
6	BOMBA A VACUO, POTENCIA DE 1/2 HP PARA 2 CONSULTORIOS	UNID	2	SCHUSTER	R\$ 2.750,00	R\$ 5.500,00
7	CAMARA ESCURA OPAÇA PARA REVELAÇÃO DE RAIOS X COM VISOR DESTACAVEL	UNID	4	VH	R\$ 210,00	R\$ 840,00
8	CANETA DE ALTA ROTAÇÃO COM SISTEMA PUSH BUTTON COM SPRAY TRIPLO AUTOCLAVAVEL	UNID	40	DENTSCLER	R\$ 495,00	R\$ 19.800,00
9	COMPRESSOR ODONTOLÓGICO ISENTO DE LUBRIFICAÇÃO A OLEO, CILINDRO EM FERRO FUNDIDO COM 2 PISTÕES, MOTOR ELETRICO DE 1,5 HP COM PROTEÇÃO TERMICA, REGULADOR DE PRESSÃO COM MANOMETRO, RESERVATORIO DE AR DE 30 LTS E DRENO MANUAL	UNID	10	AIR ZAP	R\$ 3.150,00	R\$ 31.500,00
10	CONSULTORIO ODONTOLÓGICO CONTENDO CADEIRA COM ACIONAMENTO ATRAVES DE PEDAL DE COMANDO MULTIFUNCIONAL, QUE PROPORCIONA O ACIONAMENTO DO REFLETOR, A MOVIMENTAÇÃO DO ENCOSTO E ASSENTO, EQUIPO COM 3 PONTAS, UNIDADE DE AGUA COM SUGADOR E REFLETOR PARA USO ODONTOLÓGICO COM AJUSTE GRADUAL DE INTENSIDADE 20,000LUX	UNID	5	UNIK C4 - KAVO	R\$ 11.990,00	R\$ 59.950,00
11	CONTRA ÂNGULO COM ROLAMENTO, ENCAIXE INTRAMATIC UNIVERSAL E AUTOCLAVAVEL	UNID	30	DENTSCLER	R\$ 595,00	R\$ 17.850,00
12	ESFIGMOMANOMETRO E ESTETOSCOPIO	UNID	1	0	R\$	R\$ 0,00
13	KIT BOMBA A VACUO COM ACIONAMENTO AUTOMATICO E REGULAGEM	UNID	2	SCHUSTER	R\$ 1.450,00	R\$ 2.900,00
14	LOCALIZADOR APICAL PARA ENDODONTIA	UNID	1	SCHUSTER	R\$ 2.390,00	R\$ 2.390,00
15	MICROMOTOR COM ENCAIXE INTRAMATIC UNIVERSAL E AUTOCLAVAVEL	UNID	30	DENTSCLER	R\$ 595,00	R\$ 17.850,00
16	MOCHO ODONTOLÓGICO A GAS COM REGULAGEM DE ALTURA E INCLINAÇÃO DE ENCOSTO, SISTEMA DE ELEVAÇÃO DO ASSENTO, ATRAVES DE ALAVANCA LATERAL E BASE COM 5 RODIZIOS	UNID	20	KAVO	R\$ 815,00	R\$ 16.300,00
17	MONITOR DE GLICOSE	UNID	1	0	R\$	R\$ 0,00
18	MOTOR DE BANCADA BELTEC	UNID	2	BELTEC	R\$ 790,00	R\$ 1.580,00
19	NEGATOSCOPIO PEQUENO	UNID	4	VH	R\$ 290,00	R\$ 1.160,00
20	NEGATOSCOPIO GRANDE	UNID	2	VH	R\$ 590,00	R\$ 1.180,00
21	PEÇA RETA AUTOCLAVAVEL	UNID	15	DENTSCLER	R\$ 595,00	R\$ 8.925,00
22	SELADORA COM CORPO DE AÇO INOX, BRAÇO DE SELAGEM COM TRAVA, TRILHO DE CORTE DUPLO	UNID	18	BIOSTAMP	R\$ 1.190,00	R\$ 21.420,00
23	SELADORA COMPACTA PARA PAPEL GRAU CIRURGICO	UNID	20	VH	R\$ 240,00	R\$ 4.800,00
24	AFASTADOR CIRURGICO FARABEUF	UNID	30	LM	R\$ 10,90	R\$ 327,00
25	AFASTADOR CIRURGICO MINESOTA	UNID	30	LM	R\$ 10,90	R\$ 327,00
26	ALAVANCA INOX RETA	UNID	100	LM	R\$ 16,15	R\$ 1.615,00

**Jued Com. e Assist. de Equipamentos Odontológicos Ltda.**

CNPJ: 10.592.570/0001-71 - Insc. Estadual: 16.159.754-8

Av.: Sinésio Guimarães, nº 806 - Torre - CEP: 58040-400 - João Pessoa/PB - Fone: (0xx83) 3241-5545  
 Fax: (0xx83) 3222-6507 / E-mail: jued@jued.com.br | juedequipamentospb@terra.com.br

*Handwritten initials and marks*



# JuedDental

Produtos e Equipamentos Odontológicos

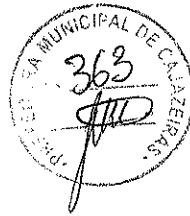

*[Handwritten signature]*



27	ALAVANCA INOX TIPO BANDEIRINHA (KIT, RETA, 1L, 1R)	UNID	100	LM	R\$	48,95	R\$ 4.895,00
28	ALAVANCA INOX TIPO SELDIN (KIT, RETA, 1L, 1R)	UNID	100	LM	R\$	48,95	R\$ 4.895,00
29	ALVEOLOTOMO	UNID	60	LM	R\$	63,70	R\$ 3.822,00
30	APLICADOR DE HIDROXIDO DE CALCIO (DUPLO)	UNID	100	LM	R\$	5,50	R\$ 550,00
31	BANDEJAS 22X12X1,5	UNID	220	AÇONOX	R\$	19,90	R\$ 4.378,00
32	BRUNIDOR N33	UNID	50	LM	R\$	7,95	R\$ 397,50
33	BRUNIDOR ESCULPIDOR DUPLO N1	UNID	100	LM	R\$	5,50	R\$ 550,00
34	CABO PARA BISTURI	UNID	50	LM	R\$	7,30	R\$ 365,00
35	CABO PARA ESPELHO	UNID	200	LM	R\$	2,25	R\$ 450,00
36	CAIXA METÁLICA COM TAMPA 20X10X5 CM	UNID	50	AÇONOX	R\$	46,00	R\$ 2.300,00
37	CALCADOR DE PAIVA PARA ENDODONTIA (KIT 4 PEÇAS)	UNID	30	LM	R\$	21,20	R\$ 636,00
38	CINZEL ANGULADO	UNID	10	LM	R\$	5,35	R\$ 53,50
39	CINZEL RETO	UNID	10	LM	R\$	5,35	R\$ 53,50
40	COLETOR DE MATERIAL PERFURO-CORTANTE 3L	UNID	240	DESCARBOX	R\$	3,65	R\$ 876,00
41	CONDENSADOR DE AMALGAMA WARD N1	UNID	100	LM	R\$	4,75	R\$ 475,00
42	CONDENSADOR DE AMALGAMA WARD N2	UNID	100	LM	R\$	4,75	R\$ 475,00
43	CONDENSADOR DE AMALGAMA WARD N3	UNID	30	LM	R\$	4,75	R\$ 142,50
44	CUBETA DE INOX PARA SORO	UNID	10	AÇONOX	R\$	22,00	R\$ 220,00
45	CURETA GOLDMAN FOX N1	UNID	10	TRINITY	R\$	49,50	R\$ 495,00
46	CURETA GOLDMAN FOX N2	UNID	10	TRINITY	R\$	49,50	R\$ 4.950,00
47	CURETA GOLDMAN FOX N3	UNID	100	TRINITY	R\$	7,30	R\$ 730,00
48	CURETA GRACEY N11-12	UNID	100	LM	R\$	7,30	R\$ 730,00
49	CURETA GRACEY N13-14	UNID	100	LM	R\$	7,30	R\$ 730,00
50	CURETA GRACEY N5-6	UNID	100	LM	R\$	7,30	R\$ 730,00
51	CURETA GRACEY N7-8	UNID	100	LM	R\$	7,30	R\$ 730,00
52	CURETA DE LUCAS	UNID	100	LM	R\$	7,30	R\$ 1.095,00
53	CURETA MACCALL 1-10	UNID	150	LM	R\$	7,30	R\$ 1.095,00
54	CURETA MACCALL 13-14	UNID	150	LM	R\$	7,30	R\$ 1.095,00
55	CURETA MACCALL 17-18	UNID	150	LM	R\$	5,45	R\$ 545,00
56	CURETA PARA DENTINA 11,5	UNID	100	LM	R\$	5,45	R\$ 545,00
57	CURETA PARA DENTINA 17/18	UNID	100	LM	R\$	5,45	R\$ 545,00
58	CURETA PARA DENTINA N5	UNID	150	LM	R\$	5,45	R\$ 817,50
59	CURETA PARA PULPOTOMIA N1	UNID	150	LM	R\$	42,00	R\$ 4.200,00
60	CURETA UNIVERSAL H6-H7	UNID	100	LM	R\$	12,65	R\$ 379,50
61	DESCOLADOR DE MOLT	UNID	30	LM	R\$	6,95	R\$ 695,00
62	ESPÁTULA DE INSERÇÃO N1	UNID	100	LM	R\$	46,25	R\$ 4.625,00
63	ESPÁTULA DE TITÂNIO PARA INSERÇÃO DE RESINA COMPOSTA	UNID	100	LM	R\$	6,85	R\$ 685,00
64	ESPÁTULA N7	UNID	100	LM	R\$	6,85	R\$ 685,00
65	ESPÁTULA PARA CIMENTO N24	UNID	100	LM	R\$	6,85	R\$ 685,00
66	ESPÁTULA PARA CIMENTO N36	UNID	100	LM	R\$	2,25	R\$ 2.700,00
67	ESPELHO BUCAL	UNID	1200	PHARMAINOX	R\$	54,95	R\$ 2.198,00
68	FORCEPS ADULTO N1	UNID	40	TRINKS	R\$	54,95	R\$ 4.396,00
69	FORCEPS ADULTO N150	UNID	80	TRINKS	R\$	54,95	R\$ 4.396,00
70	FORCEPS ADULTO N151	UNID	80	TRINKS	R\$	54,95	R\$ 4.396,00
71	FORCEPS ADULTO N16	UNID	80	TRINKS	R\$	54,95	R\$ 4.396,00
72	FORCEPS ADULTO N17	UNID	80	TRINKS	R\$	54,95	R\$ 4.396,00
73	FORCEPS ADULTO N18L	UNID	80	TRINKS	R\$	54,95	R\$ 4.396,00
74	FORCEPS ADULTO N18R	UNID	80	TRINKS	R\$	54,95	R\$ 2.198,00
75	FORCEPS ADULTO N65	UNID	40	TRINKS	R\$	54,95	R\$ 2.198,00
76	FORCEPS ADULTO N69	UNID	40	TRINKS	R\$	54,95	R\$ 1.648,50
77	FORCEPS INFANTIL N150	UNID	30	TRINKS	R\$	54,95	R\$ 1.648,50
78	FORCEPS INFANTIL N151	UNID	30	TRINKS	R\$	54,95	R\$ 1.648,50
79	FORCEPS INFANTIL N16	UNID	30	TRINKS	R\$	54,95	R\$ 1.648,50
80	FORCEPS INFANTIL N17	UNID	30	TRINKS	R\$	54,95	R\$ 1.648,50
81	FORCEPS INFANTIL N18L	UNID	30	TRINKS	R\$	54,95	R\$ 1.648,50
82	FORCEPS INFANTIL N18R	UNID	30	TRINKS	R\$	11,15	R\$ 334,50
83	GENGIVOTOMO DE HIRKLAND N15/16	UNID	30	LM	R\$	10,65	R\$ 319,50
84	GENGIVOTOMO DE ORBAN N1/2	UNID	30	LM	R\$	5,35	R\$ 535,00
85	HOLLEMBACK 3S	UNID	100	LM	R\$	5,35	R\$ 535,00
86	HOLLEMBACK 3SS	UNID	100	LM	R\$	27,70	R\$ 2.770,00
87	KIT DE IRRIGACÃO PARA ENDODONTIA 5MI	UNID	100	LM	R\$		

Jued Com. e Assist. de Equipamentos Odontológicos Ltda.

CNPJ: 10.592.570/0001-71 - Insc. Estadual: 16.159.754-8

Av.: Sinésio Guimarães, nº 806 - Torre - CEP: 58040-400 - João Pessoa/PB - Fone: (0xx83) 3241-5545

Fax: (0xx83) 3222-6507 / E-mail: jued@jued.com.br | juedequipamentospb@terra.com.br





**JuedDental**  
Produtos e Equipamentos Odontológicos



Item	Descrição	Unid	Qtd	Marca	Valor Unit	Valor Total
88	LIMA ÓSSEA PARA CIRURGIA	UNID	20	LM	R\$ 30,45	R\$ 609,00
89	LIMA ÓSSEA PARA PERIODONTIA	UNID	10	TRINITY	R\$ 65,00	R\$ 650,00
90	MARTELO	UNID	5	CASSIFLEX	R\$ 72,10	R\$ 360,50
91	PINÇA CLÍNICA	UNID	200	LM	R\$ 6,55	R\$ 1.310,00
92	PLACA DE VIDRO	UNID	100	PREVEN	R\$ 12,00	R\$ 1.200,00
93	PORTA AGULHA TIPO MATHIEU 14CM	UNID	60	LM	R\$ 44,10	R\$ 2.646,00
94	PORTA AGULHA TIPO MAYO 14CM	UNID	50	LM	R\$ 23,65	R\$ 1.182,50
95	PORTA - ALGODÃO	UNID	30	AÇONOX	R\$ 52,90	R\$ 1.587,00
96	PORTA AMALGAMA (METAL)	UNID	50	LM	R\$ 29,20	R\$ 1.460,00
97	PORTA AMALGAMA (PLÁSTICO)	UNID	160	MAQUIRA	R\$ 8,35	R\$ 1.336,00
98	PORTA AMALGAMA INFANTIL	UNID	40	LM	R\$ 26,10	R\$ 1.044,00
99	PORTA GAZE	UNID	20	AÇONOX	R\$ 48,10	R\$ 962,00
100	PORTA MATRIZ DE TOFLEMIRE	UNID	100	LM	R\$ 21,05	R\$ 2.105,00
101	POSICIONADOR RADIOGRÁFICO AUTOCLAVÁVEL	UNID	15	JON	R\$ 79,00	R\$ 1.185,00
102	POTE DAPPEN (PLÁSTICO)	UNID	80	ART VIDRO	R\$ 2,45	R\$ 196,00
103	POTE DAPPEN (VIDRO)	UNID	100	ART VIDRO	R\$ 3,45	R\$ 345,00
104	SERINGA CARPULE COM REFLUXO	UNID	100	LM	R\$ 22,95	R\$ 2.295,00
105	SINDESMÓTOMO	UNID	40	LM	R\$ 6,95	R\$ 278,00
106	SONDA DE NABERS	UNID	20	LM	R\$ 8,90	R\$ 178,00
107	SONDA EXPLORADORA N5 (DUPLA)	UNID	200	LM	R\$ 5,50	R\$ 1.100,00
108	SONDA PERIODONTAL MILIMETRADA COM MARCA ATÉ 15MM	UNID	40	TRINITY	R\$ 47,00	R\$ 1.880,00
109	SUGADOR CIRÚRGICO DE METAL	UNID	20	LM	R\$ 14,75	R\$ 295,00
110	TESOURA CURVA	UNID	80	LM	R\$ 14,75	R\$ 1.180,00
111	TESOURA RETA	UNID	120	LM	R\$ 14,75	R\$ 1.770,00
112	ÁCIDO FORFÓRICO GEL 37% COM 2,5ML (KIT COM 3 SERINGAS)	UNID	220	MAQUIRA	R\$ 6,15	R\$ 1.353,00
113	ÁCIDO POLIACRILICO GEL 11%	UNID	80	DFL	R\$ 20,95	R\$ 1.676,00
114	ADESIVO DENTAL DE (DENTINA-ESMALTE)	FR	250	MASTER BOND	R\$ 13,95	R\$ 3.487,50
115	ÁGUA DESTILADA 5LITROS	UNID	500	0	R\$ -	R\$ 0,00
116	ÁGUA OXIGENADA 1 LITRO	UNID	150	0	R\$ -	R\$ 0,00
117	AGULHA GENGIVAL CURTA 30G (CAIXA COM 100)	CX	250	INJEX	R\$ 32,95	R\$ 8.237,50
118	AGULHA PARA CALEN	CX	50	UNOJECT	R\$ 52,90	R\$ 2.645,00
119	ÁLCOOL 70% (1LITRO)	UNID	250	TOSCANO	R\$ 7,50	R\$ 1.875,00
120	ALGODÃO EM ROLINHO	PCT	1000	SS PLUS	R\$ 1,95	R\$ 1.950,00
121	ALGODÃO EM ROLO (PACOTE COM 500GRAMAS)	PCT	200	FAROL	R\$ 12,90	R\$ 2.580,00
122	ANESTÉSICO INJETÁVEL COM VASO CONSTRICTOR (ARTICAINA 4%) 1:100000	CX	60	DFL	R\$ 115,00	R\$ 6.900,00
123	ANESTÉSICO INJETÁVEL COM VASO CONSTRICTOR (LIDOCAINA 2%) 1:50000	CX	500	LIDOSTESIM	R\$ 49,10	R\$ 24.550,00
124	ANESTÉSICO INJETÁVEL COM VASO CONSTRICTOR (LIDOCAINA 2%) 1:100000	CX	200	LIDOSTESIM	R\$ 49,10	R\$ 9.820,00
125	ANESTÉSICO INJETÁVEL COM VASO CONSTRICTOR (MEPIVACAINA 2%) 1:100000	CX	80	DLA	R\$ 64,95	R\$ 5.196,00
126	ANESTÉSICO INJETÁVEL COM VASO CONSTRICTOR (PRILOCAINA)	CX	80	CITANEST	R\$ 49,90	R\$ 3.992,00
127	ANESTÉSICO INJETÁVEL SEM VASO CONSTRICTOR (LIDOCAINA)	CX	200	LIDOSTESIM	R\$ 49,10	R\$ 9.820,00
128	ANESTÉSICO INJETÁVEL SEM VASO CONSTRICTOR (MEPIVACAINA 3%)	CX	80	DLA	R\$ 64,95	R\$ 5.196,00
129	ANESTÉSICO TÓPICO GEL COM SABOR	UNID	250	DFL	R\$ 5,65	R\$ 1.412,50
130	BABADOR DESCARTAVEL PACOTE COM 100	UNID	250	DERMAPLUSS	R\$ 14,50	R\$ 3.625,00
131	BICARBONATO DE SÓDIO PARA PROFILAXIA	UNID	10	BIODINAMICA	R\$ 10,70	R\$ 107,00
132	BORRACHA ABRASIVA PARA ACABAMENTO DE RESINA (KIT MISTO COM FORMATO EM TAÇA, DISCO E PERA)	KIT	100	TDV	R\$ 49,90	R\$ 4.990,00
133	BROCA CARBIDE CIRÚRGICA N702 (HASTE LONGA)	UNID	60	MK	R\$ 10,95	R\$ 657,00
134	BROCA CARBIDE CIRÚRGICA N703 (HASTE LONGA)	UNID	60	MK	R\$ 10,95	R\$ 657,00

**Jued Com. e Assist. de Equipamentos Odontológicos Ltda.**

CNPJ: 10.592.570/0001-71 - Insc. Estadual: 16.159.754-8

Av.: Sinésio Guimarães, nº 806 - Torre - CEP: 58040-400 - João Pessoa/PB - Fone: (0xx83) 3241-5545

Fax: (0xx83) 3222-6507 / E-mail: [jued@jued.com.br](mailto:jued@jued.com.br) | [juedequipamentospb@terra.com.br](mailto:juedequipamentospb@terra.com.br)

3



**JuedDental**  
Produtos e Equipamentos Odontológicos



135	BROCA CARBIDE CIRURGICA ESFERICA	UNID	60	MK	R\$	10,95	R\$ 657,00
136	BROCA DIAMANTADA 1011	UNID	600	MICRODONT	R\$	6,20	R\$ 3.720,00
137	BROCA DIAMANTADA 1012	UNID	600	MICRODONT	R\$	6,20	R\$ 3.720,00
138	BROCA DIAMANTADA 1012HL	UNID	200	MICRODONT	R\$	6,20	R\$ 1.240,00
139	BROCA DIAMANTADA 1013	UNID	600	MICRODONT	R\$	6,20	R\$ 3.720,00
140	BROCA DIAMANTADA 1014	UNID	800	MICRODONT	R\$	6,20	R\$ 4.960,00
141	BROCA DIAMANTADA 1014HL	UNID	200	MICRODONT	R\$	6,20	R\$ 1.240,00
142	BROCA DIAMANTADA 1015	UNID	600	MICRODONT	R\$	6,20	R\$ 3.720,00
143	BROCA DIAMANTADA 1016	UNID	600	MICRODONT	R\$	6,20	R\$ 3.720,00
144	BROCA DIAMANTADA 1016HL	UNID	100	MICRODONT	R\$	6,20	R\$ 620,00
145	BROCA DIAMANTADA 1034	UNID	600	MICRODONT	R\$	6,20	R\$ 3.720,00
146	BROCA DIAMANTADA 1035	UNID	600	MICRODONT	R\$	6,20	R\$ 3.720,00
147	BROCA DIAMANTADA 1090	UNID	600	MICRODONT	R\$	6,20	R\$ 3.720,00
148	BROCA DIAMANTADA 1091	UNID	600	MICRODONT	R\$	6,20	R\$ 3.720,00
149	BROCA DIAMANTADA 1092	UNID	600	MICRODONT	R\$	6,20	R\$ 3.720,00
150	BROCA DIAMANTADA 2135F	UNID	500	MICRODONT	R\$	6,20	R\$ 3.100,00
151	BROCA DIAMANTADA 2135FF	UNID	600	MICRODONT	R\$	6,20	R\$ 3.720,00
152	BROCA DIAMANTADA 3118F	UNID	500	MICRODONT	R\$	6,20	R\$ 3.100,00
153	BROCA DIAMANTADA 3118FF	UNID	600	MICRODONT	R\$	6,20	R\$ 3.720,00
154	BROCA DIAMANTADA 3168F	UNID	500	MICRODONT	R\$	6,20	R\$ 3.100,00
155	BROCA DIAMANTADA 3168FF	UNID	600	MICRODONT	R\$	6,20	R\$ 3.720,00
156	BROCA ENDOZ	UNID	30	MK		R\$ 41,95	R\$ 1.258,50
157	BROCA GATES-GLINDDEN N1A6 28MM	UNID	300	TDK		R\$ 8,00	R\$ 2.400,00
158	BROCA ZECRYA	UNID	10	MK		R\$ 41,95	R\$ 419,50
159	BROQUEIRO AUTOCLAVAVEL	UNID	80	MK		R\$ 23,90	R\$ 1.912,00
160	CALLEN PMCC	UNID	30	SS WHITE		R\$ 58,15	R\$ 1.744,50
161	CALLEN SEM PMCC	UNID	30	SS WHITE		R\$ 58,15	R\$ 1.744,50
162	CAPSULA DE AMALGAMA 1PORÇÃO (COM 500)	POT	50	GS 80 - SDI		R\$ 845,00	R\$ 42.250,00
163	CAPSULA DE AMALGAMA 2 PORÇÕES (COM 500)	POT	30	GS 80 - SDI		R\$ 1.205,00	R\$ 36.150,00
164	CARBONO OCLUSAL DUPLA FACE (2 CORES) COM 280 FOLHAS	UNID	80	ACULFILM		R\$ 145,00	R\$ 11.600,00
165	CIMENTO CIRURGICO SEM EUGENOL (PASTA-PASTA)	UNID	4	TECHNEW		R\$ 49,45	R\$ 197,80
166	CIMENTO DE HIDROXIDO DE CALCIO	CX	150	HYDCAL		R\$ 13,95	R\$ 2.092,50
167	CIMENTO DE IONOMERO DE VIDRO R E/UC (PÓ E LÍQUIDO)	CX	220	MAXXION		R\$ 17,80	R\$ 3.916,00
168	CIMENTO OBTURADOR DE CANAL (SEM EUGENOL)	UNID	20	TECHNEW		R\$ 49,45	R\$ 989,00
169	CIMENTO MTA REPARADOR BRANCO	CX	5	ANGELUS		R\$ 254,00	R\$ 1.270,00
170	CLOREXIDINA 0,12% (BOCHECHO) 2L	UNID	100	PERIOPLAK		R\$ 77,00	R\$ 7.700,00
171	CLOREXIDINA 0,2% (LIMPEZA DE CAVIDADE)	UNID	100	MAQUIRA		R\$ 12,90	R\$ 1.290,00
172	CLOREXIDINA 2% (DEGERMANTE)	L	20	0		R\$ 0,00	R\$ 0,00
173	COLGADURA INDIVIDUAL PARA RAO X	UNID	90	TECNODENT		R\$ 7,00	R\$ 630,00
174	COMPRESSA DE GAZE 7,5X7,5 (9FIOS COM 500 UNIDADES)	PCT	500	V & E		R\$ 11,50	R\$ 5.750,00
175	CONE DE GUTA-PERCHA ACESSÓRIO R1/R3/R4 OU FM	CX	150	ENDO POINTS		R\$ 19,95	R\$ 2.992,50
176	CONE DE GUTA-PERCHA ACESSÓRIO R7 OU FF	CX	100	ENDO POINTS		R\$ 19,95	R\$ 1.995,00
177	CONE DE GUTA-PERCHA ACESSÓRIO XF, FF, F	CX	150	ENDO POINTS		R\$ 19,95	R\$ 2.992,50
178	CONE DE GUTA-PERCHA PRINCIPAL N15	CX	50	ENDO POINTS		R\$ 21,95	R\$ 1.097,50
179	CONE DE GUTA-PERCHA PRINCIPAL N20	CX	50	ENDO POINTS		R\$ 21,95	R\$ 1.097,50
180	CONE DE GUTA-PERCHA PRINCIPAL N25	CX	50	ENDO POINTS		R\$ 21,95	R\$ 1.097,50
181	CONE DE GUTA-PERCHA PRINCIPAL N30	CX	50	ENDO POINTS		R\$ 21,95	R\$ 1.097,50
182	CONE DE GUTA-PERCHA PRINCIPAL N35	CX	50	ENDO POINTS		R\$ 21,95	R\$ 1.097,50
183	CONE DE GUTA-PERCHA PRINCIPAL N40	CX	50	ENDO POINTS		R\$ 21,95	R\$ 1.097,50
184	CONE DE GUTA-PERCHA PRINCIPAL N45A80	CX	80	ENDO POINTS		R\$ 21,95	R\$ 1.756,00
185	CONE DE PAPEL ABSORVENTE N15A40	CX	150	ENDO POINTS		R\$ 23,55	R\$ 3.532,50
186	CONE DE PAPEL ABSORVENTE N45A80	CX	100	ENDO POINTS		R\$ 23,55	R\$ 2.355,00
187	CONJUNTO DE IRRIGAÇÃO E ASPIRAÇÃO	UNID	30	LM		R\$ 26,00	R\$ 780,00
188	CUNHA DE MADEIRA INDIVIDUALIZADA	UNID	80	PHARMAINOX		R\$ 11,00	R\$ 880,00
189	DETERGENTE ENZIMÁTICO	UNID	250	FORTSAN		R\$ 39,90	R\$ 9.975,00
190	EDTA	UNID	80	MAQUIRA		R\$ 6,25	R\$ 500,00
191	ELÁSTICO SEPARADOR (PACOTE COM 1000)	PCT	15	0		R\$ 0,00	R\$ 0,00
192	ESCOVA DE ROBINSON	UNID	1000	PREVEN		R\$ 1,85	R\$ 1.850,00
193	ESPAÇADORES DIGITAIS N15A40	UNID	120	MK		R\$ 28,95	R\$ 3.474,00
194	EUCALIPTOL	FR	25	MAQUIRA		R\$ 8,35	R\$ 208,75
195	EUGENOL	UNID	300	MAQUIRA		R\$ 10,45	R\$ 3.135,00

Jued Com. e Assist. de Equipamentos Odontológicos Ltda.

CNPJ: 10.592.570/0001-71 - Insc. Estadual: 16.159.754-8

Av.: Sinésio Guimarães, nº 806 - Torre - CEP: 58040-400 - João Pessoa/PB - Fone: (0xx83) 3241-5545

Fax: (0xx83) 3222-6507 / E-mail: jued@jued.com.br | juedequipamentospb@terra.com.br



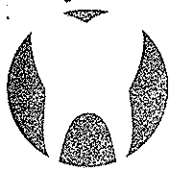



196	EVIDENCIADOR DE PLACA LIQUIDO (2 CORES)	UNID	200	MAQUIRA	R\$ 9,95	R\$ 1.990,00
197	FILME RADIOGRÁFICO PERIAPICAL	CX	50	AGFA	R\$ 129,00	R\$ 6.450,00
198	FIO DE SULTURA (SEDA ODONTOLÓGICA 3.0)	UNID	300	TECHNEW	R\$ 32,95	R\$ 9.885,00
199	FIO DENTAL (500M)	UNID	150	HILLO	R\$ 15,00	R\$ 2.250,00
200	FITA MATRIZ DE AÇO 5MM	UNID	500	PDX	R\$ 1,95	R\$ 975,00
201	FITA MATRIZ DE AÇO 7MM	UNID	250	PDX	R\$ 1,95	R\$ 487,50
202	FITA PARA AUTOCLAVE	UNID	350	CREMER	R\$ 7,50	R\$ 2.625,00
203	FIXADOR	UNID	100	KODAK	R\$ 12,90	R\$ 1.290,00
204	FLÚOR GEL NEUTRO	UNID	350	MAQUIRA	R\$ 6,25	R\$ 2.187,50
205	FLÚOR SOLUÇÃO	UNID	150	DENTSPLY	R\$ 12,90	R\$ 1.935,00
206	GAZE 9FIOS EM ROLO	UNID	200	MEGATEX	R\$ 44,50	R\$ 8.900,00
207	GLUTARALDEIDO (5LITROS)	UNID	200	0	R\$ 0,00	R\$ 0,00
208	GRAU CIRÚRGICO 8CMX100M (ROLO)	UNID	250	MEDSTERIL	R\$ 44,15	R\$ 11.037,50
209	GRAU CIRÚRGICO 10CMX100CM (ROLO)	UNID	250	MEDSTERIL	R\$ 46,90	R\$ 11.725,00
210	GRAU CIRÚRGICO 15CMX100CM (ROLO)	UNID	400	MEDSTERIL	R\$ 67,95	R\$ 27.180,00
211	GRAU CIRÚRGICO 20CMX100CM (ROLO)	UNID	250	MEDSTERIL	R\$ 111,95	R\$ 27.987,50
212	HEMOSTÁTICO	UNID	140	TECHNEW	R\$ 18,95	R\$ 2.653,00
213	HIDROXÍDO DE CALCIO PA (PÓ)	UNID	180	MAQUIRA	R\$ 4,95	R\$ 891,00
214	HIPOCLORITO DE SODIO 0,5%	UNID	40	0	R\$ 0,00	R\$ 0,00
215	HIPOCLORITO DE SÓDIO 2,5%	UNID	20	0	R\$ 0,00	R\$ 0,00
216	LÂMINA DE BISTURI N15 (CAIXA COM 100)	CX	20	LAMEDID	R\$ 36,15	R\$ 723,00
217	LÂMINA DE BISTURI N15C (CAIXA COM 100)	CX	20	LAMEDID	R\$ 36,15	R\$ 723,00
218	LIMA HEDSTROEM N15A40 (25MM)	CX	30	TDK	R\$ 16,90	R\$ 507,00
219	LIMA K FLEXO-FILE N15A40 (25MM)	CX	50	TDK	R\$ 29,40	R\$ 1.470,00
220	LIMA K FLEXO-FILE N45A80 (25MM)	CX	30	TDK	R\$ 29,40	R\$ 882,00
221	LIMA K N15A40 (31MM)	CX	20	TDK	R\$ 16,90	R\$ 338,00
222	LIMA K N45A80 (31MM)	CX	20	TDK	R\$ 16,90	R\$ 338,00
223	LIMA K SÉRIE ESPECIAL N6, 8 E 10	CX	20	TDK	R\$ 16,90	R\$ 338,00
224	LUVA DE LÁTEX PROCEDIMENTO P (CAIXA COM 100)	CX	1000	NUGARD	R\$ 19,90	R\$ 19.900,00
225	LUVA DE LÁTEX PROCEDIMENTO M (CAIXA COM 100)	CX	800	NUGARD	R\$ 19,90	R\$ 15.920,00
226	LUVA DE LÁTEX PROCEDIMENTO G (CAIXA COM 100)	CX	500	NUGARD	R\$ 19,90	R\$ 9.950,00
227	LUVA DE VINIL PROCEDIMENTO M (CAIXA COM 100)	CX	30	0	R\$ 0,00	R\$ 0,00
228	MÁSCARA TRIPLA COM ELÁSTICO	CX	400	PROCTDESC	R\$ 7,35	R\$ 2.940,00
229	MCSPADEN N60 (25MM)	CX	50	DENTSPLY	R\$ 74,00	R\$ 3.700,00
230	MCSPADEN N70 (25MM)	CX	50	DENTSPLY	R\$ 74,00	R\$ 3.700,00
231	ÓCULOS DE PROTEÇÃO	UNID	80	SUPERSAFETY	R\$ 16,00	R\$ 1.280,00
232	ÓLEO LUBRIFICANTE SPRAY PARA AUTO ROTAÇÃO	UNID	300	MAQUIRA	R\$ 16,15	R\$ 4.845,00
233	OTOSPORIN	FR	100	FQM	R\$ 19,90	R\$ 1.990,00
234	ÓXIDO DE ZINCO	UNID	300	MAQUIRA	R\$ 4,20	R\$ 1.260,00
235	PASTA PROFILÁTICA	UNID	200	MAQUIRA	R\$ 5,95	R\$ 1.190,00
236	PEDRA DE AFIAZ INSTRUMENTOS MANUAIS	UNID	50	JON	R\$ 27,00	R\$ 1.350,00
237	PEDRA POMES	UNID	100	MAQUIRA	R\$ 5,95	R\$ 595,00
238	PONTAS APLICADORAS TIPO BRUSH	UNID	480	CAVIBRUSH	R\$ 8,95	R\$ 4.296,00
239	REMOVEDOR DE MANCHAS	UNID	200	TARTARIT	R\$ 22,50	R\$ 4.500,00
240	RÉGUA MILIMETRADA	UNID	20	MAQUIRA	R\$ 25,00	R\$ 500,00
241	RESINA NANOHÍBRIDA FOTOPOLIMERIZAVEL A1	UNID	180	OPALLIS	R\$ 29,90	R\$ 5.382,00
242	RESINA NANOHÍBRIDA FOTOPOLIMERIZAVEL A2	UNID	360	OPALLIS	R\$ 29,90	R\$ 10.764,00
243	RESINA NANOHÍBRIDA FOTOPOLIMERIZAVEL A3	UNID	360	OPALLIS	R\$ 29,90	R\$ 10.764,00
244	RESINA NANOHÍBRIDA FOTOPOLIMERIZAVEL A3.5	UNID	300	OPALLIS	R\$ 29,90	R\$ 8.970,00
245	RESINA MICROHÍBRIDA FOTOPOLIMERIZAVEL B1	UNID	150	OPALLIS	R\$ 29,90	R\$ 4.485,00
246	RESINA NANOHÍBRIDA FOTOPOLIMERIZAVEL B2	UNID	150	OPALLIS	R\$ 29,90	R\$ 4.485,00
247	RESINA NANOHÍBRIDA FOTOPOLIMERIZAVEL C1	UNID	100	OPALLIS	R\$ 29,90	R\$ 2.990,00
248	RESINA NANOHÍBRIDA FOTOPOLIMERIZAVEL C2	UNID	100	OPALLIS	R\$ 29,90	R\$ 2.990,00
249	RESINA NANOHÍBRIDA FOTOPOLIMERIZAVEL OA2	UNID	80	OPALLIS	R\$ 29,90	R\$ 2.392,00
250	RESINA NANOHÍBRIDA FOTOPOLIMERIZAVEL OA3	UNID	80	OPALLIS	R\$ 29,90	R\$ 2.392,00
251	RESINA NANOHÍBRIDA FOTOPOLIMERIZAVEL T	UNID	100	OPALLIS	R\$ 29,90	R\$ 2.990,00
252	RESINA FLUIDA TIPO FLOW A2	UNID	50	OPALLIS	R\$ 19,45	R\$ 972,50
253	RESINA FLUIDA TIPO FLOW A3	UNID	50	OPALLIS	R\$ 19,45	R\$ 972,50
254	REVELADOR	UNID	100	KODAK	R\$ 12,95	R\$ 1.295,00
255	SACA BROCAS UNIVERSAL	UNID	20	DENTSCLER	R\$ 21,00	R\$ 420,00
256	SABONETE CREMOSO (1LITRO)	UNID	240	0	R\$ 0,00	R\$ 0,00

Jued Com. e Assist. de Equipamentos Odontológicos Ltda.

CNPJ: 10.592.570/0001-71 - Insc. Estadual: 16.159.754-8

Av.: Sinésio Guimarães, nº 806 - Torre - CEP: 58040-400 - João Pessoa/PB - Fone: (0xx83) 3241-5545

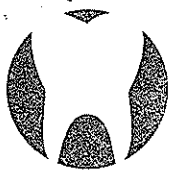
Fax: (0xx83) 3222-6507 / E-mail: jued@jued.com.br | juedequipamentospb@terra.com.br



**JuedDental**  
Produtos e Equipamentos Odontológicos



257	SACO DE LIXO INFECTANTE	UNID	7000	0		R\$ 0,00	R\$ 0,00
258	SELANTE DE SUPERFÍCIE FOTOPOLIMERIZAVEL	UNID	100	CONSEAL F		R\$ 17,95	R\$ 1.795,00
259	SERINGA DESCARTÁVEL 3ML	UNID	300	0		R\$ 0,00	R\$ 0,00
260	SORO FISIOLÓGICO (500ML)	UNID	20	0		R\$ 0,00	R\$ 0,00
261	SUGADOR DESCARTAVEL (PACOTE COM 40)	PCT	600	SS PLUS		R\$ 5,85	R\$ 3.510,00
262	TAÇA DE BORRACHA	UNID	600	PREVEN		R\$ 1,75	R\$ 1.050,00
263	TIRA DE LIXA PARA AMALGAMA 4MM	ENV	400	PDX		R\$ 9,90	R\$ 3.960,00
264	TIRAS DE LIXA PARA RESINA 4MM	ENV	300	PDX		R\$ 11,40	R\$ 3.420,00
265	TIRA DE POLIESTER	ENV	300	PDX		R\$ 13,00	R\$ 3.900,00
266	TRICRESOL FORMALINA	UNID	80	MAQUIRA		R\$ 5,45	R\$ 436,00
267	TOCA DESCARTÁVEL (EMBALAGEM 100UNIDADES)	CX	250	SKY		R\$ 12,90	R\$ 3.225,00
268	VASELINA SÓLIDA	UNID	200	RIOQUIMICA		R\$ 5,50	R\$ 1.100,00
269	VERNIZ CAVITÁRIO	UNID	150	VARNAL		R\$ 4,95	R\$ 742,50
270	VERNIZ COM FLUOR	UNID	150	DUOFLORID		R\$ 14,55	R\$ 2.182,50
						R\$ 1.002.487,05	

(HUM MILHÃO, DOIS MIL, QUATROCENTOS E OITENTA E SETE REAIS E CINCO CENTAVOS.)

**CONDIÇÕES DE COMERCIALIZAÇÃO:**

JOÃO PESSOA, 27 DE ABRIL DE 2016

- Prazo para entrega das mercadorias: **IMEDIATO**
- Prazo de pagamento: de acordo com o edital
- Validade da proposta: **60 DIAS**
- Origem das mercadorias ofertadas: **BRASIL (DO FABRICANTE)**
- Procedência: **Nacional**
- Validade dos itens cotados: **12 meses**

Estamos de acordo com todas as normas e leis que regem este pregão presencial.

Declaro que após recebimento da requisição de material, entregarei o material no prazo estabelecido no edital.  
Declaro total conhecimento e concordância com os termos deste edital de pregão e seus anexo.

Declaro expressamente que os preços unitários da proposta, já estão incluídos todos os custos diretos e indiretos, demais encargos sociais, comerciais, sociais, trabalhistas, frete, seguros e demais despesas com transporte até o destino, embalagens e quaisquer outros ônus que porventura possam recair sobre o fornecimento do objeto da presente licitação

**Dados para assinatura do contrato:**

Juvenio Pereira Nunes  
Brasileiro, casado,  
Socio Proprietario  
Rg. 12.332.082/SSP/SP -  
Cpf: 671.968.028-53  
Rua enf. Ana Maria B. de Almeida, nr. 914 - Bancarios - Joao Pessoa/Pb - cep: 58.052-270  
Email: [jued@jued.com.br](mailto:jued@jued.com.br)

**JUVENIO PEREIRA NUNES**  
Juvenio Pereira Nunes  
Sócio / Administrador

**CNPJ: 10.592.570/0001-71**  
Jued Com. e Assist. de Eq. Odont. Ltda  
Av Sinesio Guimarães, 806  
Torre - CEP: 58.040-400  
João Pessoa - PB

**Jued Com. e Assist. de Equipamentos Odontológicos Ltda.**

CNPJ: 10.592.570/0001-71 - Insc. Estadual: 16.159.754-8

Av.: Sinésio Guimarães, nº 806 - Torre - CEP: 58040-400 - João Pessoa/PB - Fone: (0xx83) 3241-5545  
Fax: (0xx83) 3222-6507 / E-mail: [jued@jued.com.br](mailto:jued@jued.com.br) | [juedequipamentospb@terra.com.br](mailto:juedequipamentospb@terra.com.br)

6



Dentalmed Comércio e Representações Ltda.

Materiais e equipamentos odontológicos, hospitalares e laboratoriais

**FUNDO MUNICIPAL DE SAÚDE DE CAJAZEIRAS /PB**



**PREGÃO PRESENCIAL Nº 60013/2016**

**PROPOSTA DE PREÇOS**

**ABERTURA: 27/04/2016**

**HORA: 09:00 HS**



# Dentalmed Comércio e Representações Ltda.

Materialis e Equipamentos odontológicos, hospitalares e laboratoriais.

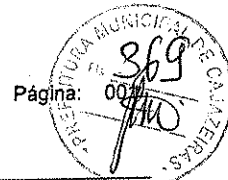

FUNDO MUNICIPAL DE SAÚDE DE CAJAZEIRAS

COMISSAO PERMANENTE DE LICITACAO

Modalidade: PREGÃO PRESENCIAL

Processo Nº: 160328PP60013

Abertura Em: 27/04/16

Validade da proposta: 60 DIAS

Nº Modalidade: 60013/2016

Horário: 09:00

Prazo de Entrega: CONFORME O EDITAL

Item Descritivo:	Fabricante:	Und.	Quant.	Vlr. Unit.	Vlr. Total
001 AMALGAMA DIGITAL CAPSULAR COM AJUSTE DE PREPARO ENTRE 0 E 30 SEGUNDOS (QUINHENTOS E CINQUENTA E OITO REAIS ) (OITO MIL E TREZENTOS E SETENTA REAIS )	RHOS	UND	15	558,00	8.370,00
002 APARELHO DE ULTRA-SOM E JATO DE BICARBONATOCONTENDO CAPA DO TRANSDUTOR, PONTA JATO DE BICARBONATO E INSERTO AUTOCLAVAVEIS, TECLA SELETORA PAR AFUNÇÃO DE ULTRA-SOM - JATO DE BICARBONATO. SISTEMA ELETRO-PNEUMATICO SINCRONIZADO, COM VALVULAS QUE PROPORCIONAM CORTES E ASPIRAÇÕES DA AGUA INSTANTANEAMENTE. POTENCIOMETRO DE AJUSTE FINO PARA A REGULAGEM EXATA DA POTENCIA IULTRA-SONICA. REGISTRO DE AGUA E AR COM AJUSTE. RECIPIENTE PARA BICARBONATO DE FACIL LIMPEZA. (UM MIL E SETECENTOS E CINCO REAIS ) (TRES MIL E QUATROCENTOS E DEZ REAIS )	ALT	UND	2	1.705,00	3.410,00
003 APARELHO FOTOPOLIMERIZADOR COM LUZ LED, TIMER DE TEMPO, PROTETOR UCULAR ACOPLADO E POTENCIA ACIMA DE 700MW/CM (SETECENTOS E DEZESSEIS REAIS ) (DEZ MIL E SETECENTOS E QUARENTA REAIS )	ALT	UND	15	716,00	10.740,00
004 ASPIRADOR CIRURGICO PORTATIL (TREZENTOS E NOVENTA REAIS ) (SETECENTOS E OITENTA REAIS )	NEVONI	UND	2	390,00	780,00
005 AVENTAL DE CHUMBO (KIT-ADULTO E INFANTIL) (SEISCENTOS E NOVENTA REAIS ) (DOIS MIL E SETENTA REAIS )	N. MARTINS	UND	3	690,00	2.070,00
006 BOMBA A VACUO (POTENCIA DE 1/2 HP) PARA DOIS CONSULTORIOS (TRES MIL E SESSENTA E SETE REAIS ) (SEIS MIL E CENTO E TRINTA E QUATRO REAIS )	SCHUSTER	UND	2	3.067,00	6.134,00
007 CAMERA ESCURA OPACA PARA REVELAÇÃO DE RAI0-X COM VISOR DESTACAVEL. (CENTO E SESSENTA REAIS ) (SEISCENTOS E QUARENTA REAIS )	VH	UND	4	160,00	640,00
008 CANETA DE ALTA ROTAÇÃO COM SISTEMA PUSH-BUTTON, SPRAY TRIPLO E AUTOCLAVAVEL (QUATROCENTOS E QUARENTA E CINCO REAIS E SESSENTA E DOIS CENTAVOS) (DEZESETE MIL E OITOCENTOS E VINTE E QUATRO REAIS E OITENTA CENTAVOS)	CALU	UND	40	445,62	17.824,80
009 COMPRESSOR ODONTOLOGICO ISENT0 DE LUBRIFICAÇÃO A OLEO, CILINDRO EM FERRO FUNDIDO COM DOIS PISTÕES, MOTOR ELE DE 1,12 hP COM PROTEÇÃO TERMICA, REGULADOR DE PRESSÃO COM MANOMETRO, RESERVATORIO DE AR DE 30 LITROS E DRENO MANUAL. (DOIS MIL E SEISCENTOS E DEZ REAIS ) (VINTE E SEIS MIL E CEM REAIS )	BIOTRON	UND	10	2.610,00	26.100,00
010 CONSULTORIO ODONTOLOGICO CONTENDO CADEIRA COM ACIONAMENTO ATRAVES DE PAPEL DE COMANDO MULTIFUNCIONAL, QU	KAVO	UND	5	9.900,00	49.500,00

Varejo - Av. Sen. Salgado Filho, 1680 - Lagoa Nova - Natal/RN - CEP 59.056-000 - CNPJ 16.826.043/0002-41 - Insc. Est.: 20.276.347-1  
Atacado - Rua Dr. Poty Nobrega, 1945 - Lagoa Nova - Natal/RN - CEP 59.056-180 - CNPJ 16.826.043/0001-60 - Insc. Est.: 20.275.760-9

Fone/Fax: (84) 3206-5408 - licitacao@dentalmednatal.com.br



# Dentalmed Comércio e Representações Ltda.

Materiais e Equipamentos odontológicos, hospitalares e laboratoriais.

Página: 370  
370  
9/21

FUNDÔ MUNICIPAL DE SAÚDE DE CAJAZEIRAS

COMISSAO PERMANENTE DE LICITACAO

Modalidade: PREGÃO PRESENCIAL

Processo Nº: 160328PP60013

Nº Modalidade: 60013/2016

Abertura Em: 27/04/16

Horário: 09:00

Validade da proposta: 60 DIAS

Prazo de Entrega: CONFORME O EDITAL

Item Descritivo:	Fabricante:	Und.	Quant.	Vlr. Unit.	Vlr. Total
------------------	-------------	------	--------	------------	------------

PROPORCIONA O ACIONAMENTO DO REFLETOR, A MOVIMENTAÇÃO DO ENCOSTO E ASSENTO, EQUIPO COM 3 PONTAS, UNIDADE DE AGUA COM SUGADOR E REFLETOR PARA USO ODONTOLOGICO COM AJUSTE GRADUAL NA INTENSIDADE 20.000 LUX  
(NOVE MIL E NOVECENTOS REAIS )  
(QUARENTA E NOVE MIL E QUINHENTOS REAIS )

011	CALU	UND	30	354,18	10.625,40
-----	------	-----	----	--------	-----------

CONTRA-ANGULO COM ROLAMENTO, ENCAIXE INTRAMATIC UNIVERSAL E AUTOCLAVAVEL.  
(TREZENTOS E CINQUENTA E QUATRO REAIS E DEZOITO CENTAVOS)  
(DEZ MIL E SEISCENTOS E VINTE E CINCO REAIS E QUARENTA CENTAVOS)

012	ACUMED	UND	1	130,00	130,00
-----	--------	-----	---	--------	--------

ESFIGMOMAMOMETRO E ESTETOSCOPIO  
(CENTO E TRINTA REAIS )  
(CENTO E TRINTA REAIS )

013	SCHUSTER	UND	2	525,00	1.050,00
-----	----------	-----	---	--------	----------

KIT BOMBA A VACUO COM ACIONAMENTO AUTOMATICO E REGULAGEM  
(QUINHENTOS E VINTE E CINCO REAIS )  
(UM MIL E CINQUENTA REAIS )

015	CALU	UND	30	337,00	10.110,00
-----	------	-----	----	--------	-----------

MICROMOTOR COM ENCAIXE INTRAMATIC UNIVERSAL E AUTOCLAVAVEL.  
(TREZENTOS E TRINTA E SETE REAIS )  
(DEZ MIL E CENTO E DEZ REAIS )

016	KAVO	UND	20	511,00	10.220,00
-----	------	-----	----	--------	-----------

MOCHO ODONTOLOGICO A GAS COM REGULAGEM DE ALTURA E INCLINAÇÃO DO ENCOSTO, SISTEMA DE LEVAÇÃO DO ASSENTO, ATRAVES DE ALAVANCA LATERAL E BASE COM 5 RODIZIOS.  
(QUINHENTOS E ONZE REAIS )  
(DEZ MIL E DUZENTOS E VINTE REAIS )

019	BIOTRON	UND	4	415,00	1.660,00
-----	---------	-----	---	--------	----------

NEGATOSCOPIO PEQUENO 1 CORPO  
(QUATROCENTOS E QUINZE REAIS )  
(UM MIL E SEISCENTOS E SESSENTA REAIS )

020	FLEXINOX	UND	2	654,00	1.308,00
-----	----------	-----	---	--------	----------

NEGATOSCOPIO GRANDE 2 CORPOS  
(SEISCENTOS E CINQUENTA E QUATRO REAIS )  
(UM MIL E TREZENTOS E OITO REAIS )

021	CALU	UND	15	228,00	3.420,00
-----	------	-----	----	--------	----------

PEÇA RETA AUTOCLAVAVEL  
(DUZENTOS E VINTE E OITO REAIS )  
(TRES MIL E QUATROCENTOS E VINTE REAIS )

023	SISPACK	UND	20	240,00	4.800,00
-----	---------	-----	----	--------	----------

SELADORA COMPACTA PARA PAPEL GRAU CIRURGICO  
(DUZENTOS E QUARENTA REAIS )  
(QUATRO MIL E OITOCENTOS REAIS )



# Dentalmed Comércio e Representações Ltda.

Página: 003

Materiais e Equipamentos odontológicos, hospitalares e laboratoriais.

FUNDO MUNICIPAL DE SAÚDE DE CAJAZEIRAS

COMISSAO PERMANENTE DE LICITACAO

Modalidade: PREGÃO PRESENCIAL

Processo Nº: 160328PP60013

Abertura Em: 27/04/16

Validade da proposta: 60 DIAS

Nº Modalidade: 60013/2016

Horário: 09:00

Prazo de Entrega: CONFORME O EDITAL

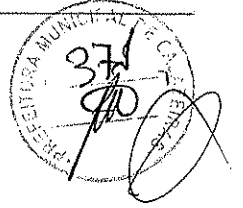

Item Descritivo:	Fabricante:	Und.	Quant.	Vlr. Unit.	Vlr. Total
024 AFASTADOR CIRURGICO FARABEU (QUINZE REAIS E TRINTA E CINCO CENTAVOS) (QUATROCENTOS E SESENTA REAIS E CINQUENTA CENTAVOS)	BRASVAL	UND	30	15,35	460,50
025 AFASTADOR CIRURGICO MINESSOTA (QUINZE REAIS E TRINTA E CINCO CENTAVOS) (QUATROCENTOS E SESENTA REAIS E CINQUENTA CENTAVOS)	BRASVAL	UND	30	15,35	460,50
026 ALAVANCA INOX RETA (QUINZE REAIS E TRINTA E CINCO CENTAVOS) (UM MIL E QUINHENTOS E TRINTA E CINCO REAIS )	BRASVAL	UND	100	15,35	1.535,00
027 ALAVANCA INOX TIPO BANDEIRINHA (KIT RETA, 1L, 1R) (QUARENTA E QUATRO REAIS E NOVENTA E CINCO CENTAVOS) (QUATRO MIL E QUATROCENTOS E NOVENTA E CINCO REAIS )	BRASVAL	UND	100	44,95	4.495,00
028 ALAVANCA INOX TIPO SELDIN (KIT RETA, 1L, 1R) (QUARENTA E QUATRO REAIS E NOVENTA E CINCO CENTAVOS) (QUATRO MIL E QUATROCENTOS E NOVENTA E CINCO REAIS )	BRASVAL	UND	100	44,95	4.495,00
029 ALVEOLO TOMO (TRINTA E CINCO REAIS E SESENTA E CINCO CENTAVOS) (DOIS MIL E CENTO E TRINTA E NOVE REAIS )	BRASVAL	UND	60	35,65	2.139,00
030 APLICADOR DE HIDROXIDO DE CALCIO (DUPLO) (QUATRO REAIS E CINQUENTA E OITO CENTAVOS) (QUATROCENTOS E CINQUENTA E OITO REAIS )	BRASVAL	UND	100	4,58	458,00
031 BANDEJAS 22 X 12 X 1,5 (DEZENOVE REAIS E DEZ CENTAVOS) (QUATRO MIL E DUZENTOS E DOIS REAIS )	FLEXINOX	UND	220	19,10	4.202,00
032 BRUNIDOR Nº 33 (QUATRO REAIS E CINQUENTA E OITO CENTAVOS) (DUZENTOS E VINTE E NOVE REAIS )	BRASVAL	UND	50	4,58	229,00
033 BRUNIDOR ESCULPIDOR DUPLO Nº 1 (SETE REAIS E SESENTA CENTAVOS) (SETECENTOS E SESENTA REAIS )	BRASVAL	UND	100	7,60	760,00
034 CABO PARA BISTURI	BRASVAL	UND	50	10,23	511,50

Varejo - Av. Sen. Salgado Filho, 1680 - Lagoa Nova - Natal/RN - CEP 59.056-000 - CNPJ 16.826.043/0002-41 - Insc. Est.: 20.276.347-1  
Atacado - Rua Dr. Poty Nobrega, 1945 - Lagoa Nova - Natal/RN - CEP 59.056-180 - CNPJ 16.826.043/0001-60 - Insc. Est.: 20.275.760-9

Fone/Fax: (84) 3206-5408 - licitacao@dentalmednatal.com.br

**Dentalmed Comércio e Representações Ltda.**

Materiais e Equipamentos odontológicos, hospitalares e laboratoriais.

FUNDO MUNICIPAL DE SAÚDE DE CAJAZEIRAS

COMISSAO PERMANENTE DE LICITACAO

Modalidade: PREGÃO PRESENCIAL

Processo Nº: 160328PP60013

Nº Modalidade: 60013/2016

Abertura Em: 27/04/16

Horário: 09:00

Validade da proposta: 60 DIAS

Prazo de Entrega: CONFORME O EDITAL



Item Descritivo:	Fabricante:	Und.	Quant.	Vlr. Unit.	Vlr. Total
(DEZ REAIS E VINTE E TRES CENTAVOS) (QUINHENTOS E ONZE REAIS E CINQUENTA CENTAVOS)					
035 CABO PARA ESPELHO (DOIS REAIS E DEZESETE CENTAVOS) (QUATROCENTOS E TRINTA E QUATRO REAIS )	BRASVAL	UND	200	2,17	434,00
036 CAIXA METALICA COM TAMPA 20 X 10 X 5 CM (TRINTA E NOVE REAIS E SETENTA E OITO CENTAVOS) (UM MIL E NOVECENTOS E OITENTA E NOVE REAIS )	FLEXINOX	UND	50	39,78	1.989,00
037 CALACADOR DE PAIVA PARA ENDODONTIA (KIT 4 PEÇAS) (DEZOITO REAIS E VINTE E NOVE CENTAVOS) (QUINHENTOS E QUARENTA E OITO REAIS E SETENTA CENTAVOS)	BRASVAL	UND	30	18,29	548,70
038 CINZEL ANGULADO (NOVE REAIS E QUINZE CENTAVOS) (NOVENTA E UM REAIS E CINQUENTA CENTAVOS)	BRASVAL	UND	10	9,15	91,50
039 CINZEL RETO (NOVE REAIS E QUINZE CENTAVOS) (NOVENTA E UM REAIS E CINQUENTA CENTAVOS)	BRASVAL	UND	10	9,15	91,50
040 COLETOR DE MATERIAL PERFURO-CORTANTE 3L (TRES REAIS E TRINTA CENTAVOS) (SETECENTOS E NOVENTA E DOIS REAIS )	VIVA BOX	UND	240	3,30	792,00
041 CONDENSADOR DE AMALGAMA WARD Nº 1 (QUATRO REAIS E CINQUENTA E OITO CENTAVOS) (QUATROCENTOS E CINQUENTA E OITO REAIS )	BRASVAL	UND	100	4,58	458,00
042 CONDENSADOR DE AMALGAMA WARD Nº 2 (QUATRO REAIS E CINQUENTA E OITO CENTAVOS) (QUATROCENTOS E CINQUENTA E OITO REAIS )	BRASVAL	UND	100	4,58	458,00
043 CONDENSADOR DE AMALGAMA WARD Nº 3 (QUATRO REAIS E CINQUENTA E OITO CENTAVOS) (QUATROCENTOS E CINQUENTA E OITO REAIS )	BRASVAL	UND	100	4,58	458,00
044 CUBETA DE INOX PARA SORO (QUINZE REAIS ) (QUATROCENTOS E CINQUENTA REAIS )	AÇONOX	UND	30	15,00	450,00

Varejo - Av. Sen. Salgado Filho, 1680 - Lagoa Nova - Natal/RN - CEP 59.056-000 - CNPJ 16.826.043/0002-41 - Insc. Est.: 20.276.347-  
Atacado - Rua Dr. Poty Nobrega, 1945 - Lagoa Nova - Natal/RN - CEP 59.056-180 - CNPJ 16.826.043/0001-60 - Insc. Est.: 20.275.760-9

Fone/Fax: (84) 3206-5408 - licitacao@dentalmednatal.com.br



# Dentalmed Comércio e Representações Ltda.

Materiais e Equipamentos odontológicos, hospitalares e laboratoriais.

FUNDO MUNICIPAL DE SAÚDE DE CAJAZEIRAS

COMISSAO PERMANENTE DE LICITACAO

Modalidade: PREGÃO PRESENCIAL

Processo Nº: 160328PP60013

Nº Modalidade: 60013/2016

Abertura Em: 27/04/16

Horário: 09:00

Validade da proposta: 60 DIAS

Prazo de Entrega: CONFORME O EDITAL



Item Descritivo:	Fabricante:	Und.	Quant.	Vir. Unit.	Vlr. Total
048 CURETA GRACEY Nº 11-12 (CINCO REAIS E OITENTA E NOVE CENTAVOS) (QUINHENTOS E OITENTA E NOVE REAIS )	BRASVAL	UND	100	5,89	589,00
049 CURETA GRACEY Nº 13-14 (CINCO REAIS E OITENTA E NOVE CENTAVOS) (QUINHENTOS E OITENTA E NOVE REAIS )	BRASVAL	UND	100	5,89	589,00
050 CURETA GRACEY Nº 5-6 (CINCO REAIS E OITENTA E NOVE CENTAVOS) (QUINHENTOS E OITENTA E NOVE REAIS )	BRASVAL	UND	100	5,89	589,00
051 CURETA GRACEY Nº 7-8 (CINCO REAIS E OITENTA E NOVE CENTAVOS) (QUINHENTOS E OITENTA E NOVE REAIS )	BRASVAL	UND	100	5,89	589,00
052 CURETA DE LUCAS (CINCO REAIS E OITENTA E NOVE CENTAVOS) (QUINHENTOS E OITENTA E NOVE REAIS )	BRASVAL	UND	100	5,89	589,00
053 CURETA MACCALL Nº 1-10 (CINCO REAIS E OITENTA E NOVE CENTAVOS) (OITOCENTOS E OITENTA E TRES REAIS E CINQUENTA CENTAVOS)	BRASVAL	UND	150	5,89	883,50
054 CURETA MACCALL Nº 13-14 (CINCO REAIS E OITENTA E NOVE CENTAVOS) (OITOCENTOS E OITENTA E TRES REAIS E CINQUENTA CENTAVOS)	BRASVAL	UND	150	5,89	883,50
055 CURETA MACCALL Nº 17-18 (CINCO REAIS E OITENTA E NOVE CENTAVOS) (OITOCENTOS E OITENTA E TRES REAIS E CINQUENTA CENTAVOS)	BRASVAL	UND	150	5,89	883,50
056 CURETA PARA DENTINA Nº 11.5 (CINCO REAIS E OITENTA E NOVE CENTAVOS) (QUINHENTOS E OITENTA E NOVE REAIS )	BRASVAL	UND	100	5,89	589,00
057 CURETA PARA DENTINA Nº 17/18 (CINCO REAIS E OITENTA E NOVE CENTAVOS) (QUINHENTOS E OITENTA E NOVE REAIS )	BRASVAL	UND	100	5,89	589,00
058 CURETA PARA DENTINA Nº 5	BRASVAL	UND	100	4,58	458,00

Varejo - Av. Sen. Salgado Filho, 1680 - Lagoa Nova - Natal/RN - CEP 59.056-000 - CNPJ 16.826.043/0002-41 - Insc. Est.: 20.276.347-1  
Atacado - Rua Dr. Poty Nobrega, 1945 - Lagoa Nova - Natal/RN - CEP 59.056-180 - CNPJ 16.826.043/0001-60 - Insc. Est.: 20.275.780-9

Fone/Fax: (84) 3206-5408 - licitacao@dentalmednatal.com.br





# Dentalmed Comércio e Representações Ltda.



Materiais e Equipamentos odontológicos, hospitalares e laboratoriais.

FUNDO MUNICIPAL DE SAÚDE DE CAJAZEIRAS

COMISSAO PERMANENTE DE LICITACAO

Modalidade: PREGÃO PRESENCIAL

Processo Nº: 160328PP60013

Nº Modalidade: 60013/2016

Abertura Em: 27/04/16

Horário: 09:00

Validade da proposta: 60 DIAS

Prazo de Entrega: CONFORME O EDITAL

Item Descritivo:	Fabricante:	Und.	Quant.	Vir. Unit.	Vir. Total
(QUATRO REAIS E CINQUENTA E OITO CENTAVOS) (QUATROCENTOS E CINQUENTA E OITO REAIS )					
059 CURETA PARA PULPOTOMIA Nº 1 (QUATRO REAIS E CINQUENTA E OITO CENTAVOS) (SEISCENTOS E OITENTA E SETE REAIS )	BRASVAL	UND	150	4,58	687,00
061 DESCOLADOR DE MOLT (DEZOITO REAIS E SESSENTA CENTAVOS) (QUINHENTOS E CINQUENTA E OITO REAIS )	BRASVAL	UND	30	18,60	558,00
062 ESPATULA DE INSERÇÃO Nº 1 (CINCO REAIS E DEZ CENTAVOS) (QUINHENTOS E DEZ REAIS )	BRASVAL	UND	100	5,10	510,00
063 ESPATULA DE TITANIO PARA INSERÇÃO DE RESINA COMPOSTA (QUARENTA E TRES REAIS ) (QUATRO MIL E TREZENTOS REAIS )	PRISMA	UND	100	43,00	4.300,00
064 ESPATULA Nº 7 (CINCO REAIS E OITENTA E NOVE CENTAVOS) (QUINHENTOS E OITENTA E NOVE REAIS )	BRASVAL	UND	100	5,89	589,00
065 ESPATULA PARA CIMENTO Nº 24 (SEIS REAIS E CINCO CENTAVOS) (SEISCENTOS E CINCO REAIS )	BRASVAL	UND	100	6,05	605,00
066 ESPATULA PARA CIMENTO Nº 36 (CINCO REAIS E OITENTA E NOVE CENTAVOS) (QUINHENTOS E OITENTA E NOVE REAIS )	BRASVAL	UND	100	5,89	589,00
067 ESPELHO BUCAL (DOIS REAIS E CINQUENTA CENTAVOS) (TRES MIL REAIS )	IODONTOSUL	UND	1200	2,50	3.000,00
068 FORCEPS ADULTO Nº 1 (QUARENTA E CINCO REAIS E DEZENOVE CENTAVOS) (UM MIL E OITOCENTOS E SETE REAIS E SESSENTA CENTAVOS)	SKAY	UND	40	45,19	1.807,60
069 FORCEPS ADULTO Nº 150 (QUARENTA E CINCO REAIS E DEZENOVE CENTAVOS) (TRES MIL E SEISCENTOS E QUINZE REAIS E VINTE CENTAVOS)	SKAY	UND	80	45,19	3.615,20



# Dentalmed Comércio e Representações Ltda.

Materiais e Equipamentos odontológicos, hospitalares e laboratoriais.

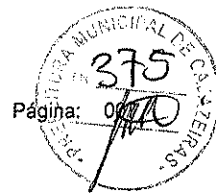

FUNDO MUNICIPAL DE SAÚDE DE CAJAZEIRAS

COMISSAO PERMANENTE DE LICITACAO

Modalidade: PREGÃO PRESENCIAL

Processo Nº: 160328PP60013

Nº Modalidade: 60013/2016

Abertura Em: 27/04/16

Horário: 09:00

Validade da proposta: 60 DIAS

Prazo de Entrega: CONFORME O EDITAL

Item Descritivo:	Fabricante:	Und.	Quant.	Vir. Unit.	Vir. Total
070 FORCEPS ADULTO Nº 151 (QUARENTA E CINCO REAIS E DEZENOVE CENTAVOS) (TRES MIL E SEISCENTOS E QUINZE REAIS E VINTE CENTAVOS)	SKAY	UND	80	45,19	3.615,20
071 FORCEPS ADULTO Nº 16 (QUARENTA E CINCO REAIS E DEZENOVE CENTAVOS) (TRES MIL E SEISCENTOS E QUINZE REAIS E VINTE CENTAVOS)	SKAY	UND	80	45,19	3.615,20
072 FORCEPS ADULTO Nº 17 (QUARENTA E CINCO REAIS E DEZENOVE CENTAVOS) (TRES MIL E SEISCENTOS E QUINZE REAIS E VINTE CENTAVOS)	SKAY	UND	80	45,19	3.615,20
073 FORCEPS ADULTO Nº 18L (QUARENTA E CINCO REAIS E DEZENOVE CENTAVOS) (TRES MIL E SEISCENTOS E QUINZE REAIS E VINTE CENTAVOS)	SKAY	UND	80	45,19	3.615,20
074 FORCEPS ADULTO Nº 18R (QUARENTA E CINCO REAIS E DEZENOVE CENTAVOS) (TRES MIL E SEISCENTOS E QUINZE REAIS E VINTE CENTAVOS)	SKAY	UND	80	45,19	3.615,20
075 FORCEPS ADULTO Nº 65 (QUARENTA E CINCO REAIS E DEZENOVE CENTAVOS) (UM MIL E OITOCENTOS E SETE REAIS E SESENTA CENTAVOS)	SKAY	UND	40	45,19	1.807,60
076 FORCEPS ADULTO Nº 69 (QUARENTA E CINCO REAIS E DEZENOVE CENTAVOS) (UM MIL E OITOCENTOS E SETE REAIS E SESENTA CENTAVOS)	SKAY	UND	40	45,19	1.807,60
077 FORCEPS INFANTIL Nº 150 (QUARENTA E CINCO REAIS E DEZENOVE CENTAVOS) (UM MIL E TREZENTOS E CINQUENTA E CINCO REAIS E SETENTA CENTAVOS)	SKAY	UND	30	45,19	1.355,70
078 FORCEPS INFANTIL Nº 151 (QUARENTA E CINCO REAIS E DEZENOVE CENTAVOS) (UM MIL E TREZENTOS E CINQUENTA E CINCO REAIS E SETENTA CENTAVOS)	SKAY	UND	30	45,19	1.355,70
079 FORCEPS INFANTIL Nº 16 (QUARENTA E CINCO REAIS E DEZENOVE CENTAVOS) (UM MIL E TREZENTOS E CINQUENTA E CINCO REAIS E SETENTA CENTAVOS)	SKAY	UND	30	45,19	1.355,70
080 FORCEPS INFANTIL Nº 17	SKAY	UND	30	45,19	1.355,70



# Dentalmed Comércio e Representações Ltda.

Página: 008

Materiais e Equipamentos odontológicos, hospitalares e laboratoriais.

FUNDO MUNICIPAL DE SAÚDE DE CAJAZEIRAS

COMISSAO PERMANENTE DE LICITACAO

Modalidade: PREGÃO PRESENCIAL

Processo Nº: 160328PP60013

Nº Modalidade: 60013/2016

Abertura Em: 27/04/16.

Horário: 09:00

Validade da proposta: 60 DIAS

Prazo de Entrega: CONFORME O EDITAL



Item Descritivo:	Fabricante:	Und.	Quant.	Vir. Unit.	Vir. Total
(QUARENTA E CINCO REAIS E DEZENOVE CENTAVOS) (UM MIL E TREZENTOS E CINQUENTA E CINCO REAIS E SETENTA CENTAVOS)					
081 FORCEPS INFANTIL Nº 18L (QUARENTA E CINCO REAIS E DEZENOVE CENTAVOS) (UM MIL E TREZENTOS E CINQUENTA E CINCO REAIS E SETENTA CENTAVOS)	SKAY	UND	30	45,19	1.355,70
082 FORCEPS INFANTIL Nº 18R (QUARENTA E CINCO REAIS E DEZENOVE CENTAVOS) (UM MIL E TREZENTOS E CINQUENTA E CINCO REAIS E SETENTA CENTAVOS)	SKAY	UND	30	45,19	1.355,70
083 GENGIVOTOMO DE HIRKLAND Nº 15/16 (OITO REAIS E SESSENTA E OITO CENTAVOS) (DUZENTOS E SESSENTA REAIS E QUARENTA CENTAVOS)	BRASVAL	UND	30	8,68	260,40
084 GENGIVOTOMO DE ORBAN Nº 1/2 (OITO REAIS E SESSENTA E OITO CENTAVOS) (DUZENTOS E SESSENTA REAIS E QUARENTA CENTAVOS)	BRASVAL	UND	30	8,68	260,40
085 HOLLEMBACK 3S (QUATRO REAIS E CINQUENTA E OITO CENTAVOS) (QUATROCENTOS E CINQUENTA E OITO REAIS )	BRASVAL	UND	100	4,58	458,00
086 HOLLEMBACK 3SS (QUATRO REAIS E CINQUENTA E OITO CENTAVOS) (QUATROCENTOS E CINQUENTA E OITO REAIS )	BRASVAL	UND	100	4,58	458,00
087 KIT DE IRRIGAÇÃO PARA ENDODONTIA 5ML (TRINTA E QUATRO REAIS ) (TRES MIL E QUATROCENTOS REAIS )	KONNEN	UND	100	34,00	3.400,00
088 LIMA OSSEA PARA CIRURGIA (VINTE E SETE REAIS E NOVENTA CENTAVOS) (QUINHENTOS E CINQUENTA E OITO REAIS )	BRASVAL	UND	20	27,90	558,00
089 LIMA OSSEA PARA PERIODONTIA (TRINTA E CINCO REAIS ) (TREZENTOS E CINQUENTA REAIS )	BRASVAL	UND	10	35,00	350,00
091 PINÇA CLINICA (CINCO REAIS E OITENTA E NOVE CENTAVOS) (UM MIL E CENTO E SETENTA E OITO REAIS )	BRASVAL	UND	200	5,89	1.178,00

Varejo - Av. Sen. Salgado Filho, 1680 - Lagoa Nova - Natal/RN - CEP 59.056-000 - CNPJ 16.826.043/0002-41 - Insc. Est.: 20.276.347-1  
Atacado - Rua Dr. Poly Nobrega, 1945 - Lagoa Nova - Natal/RN - CEP 59.056-180 - CNPJ 16.826.043/0001-60 - Insc. Est.: 20.275.760-9

Fone/Fax: (84) 3206-5408 - licitacao@dentalmednatal.com.br



# Dentalmed Comércio e Representações Ltda.

Materiais e Equipamentos odontológicos, hospitalares e laboratoriais.

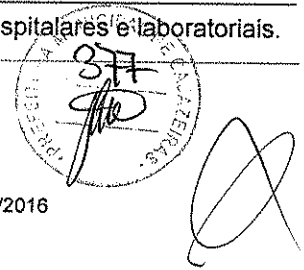

FUNDO MUNICIPAL DE SAÚDE DE CAJAZEIRAS

COMISSAO PERMANENTE DE LICITACAO

Modalidade: PREGÃO PRESENCIAL

Processo Nº: 160328PP60013

Nº Modalidade: 60013/2016

Abertura Em: 27/04/16

Horário: 09:00

Validade da proposta: 60 DIAS

Prazo de Entrega: CONFORME O EDITAL

Item Descritivo:	Fabricante:	Und.	Quant.	Vir. Unit.	Vir. Total
092 PLACA DE VIDRO (OITO REAIS E QUARENTA E OITO CENTAVOS) (OITOCENTOS E QUARENTA E OITO REAIS )	IODONTOSUL	UND	100	8,48	848,00
093 PORTA AGULHA TIPO MATHIEU 14 CM (QUARENTA E UM REAIS E SETE CENTAVOS) (DOIS MIL E QUATROCENTOS E SESSENTA E QUATRO REAIS E VINTE CENTAVOS)	ABC	UND	60	41,07	2.464,20
094 PORTA AGULHA TIPO MAYO 14 CM (VINTE REAIS E VINTE E OITO CENTAVOS) (UM MIL E QUATORZE REAIS )	ABC	UND	50	20,28	1.014,00
095 PORTA-ALGODÃO (TRINTA E OITO REAIS ) (UM MIL E CENTO E QUARENTA REAIS )	AÇONOX	UND	30	38,00	1.140,00
096 PORTA-AMALGAM (METAL) (DEZESETE REAIS E SETENTA CENTAVOS) (OITOCENTOS E OITENTA E CINCO REAIS )	MED COMPANY	UND	50	17,70	885,00
097 PORTA-AMALGAMA (PLASTICO) (QUATORZE REAIS ) (DOIS MIL E DUZENTOS E QUARENTA REAIS )	JON	UND	160	14,00	2.240,00
098 PORTA-AMALGAMA INFANTIL (DEZESETE REAIS E SETENTA CENTAVOS) (SETECENTOS E OITO REAIS )	MED COMPANY	UND	40	17,70	708,00
100 PORTA-MATRIZ DE TOFLEMIRE (DEZOITO REAIS ) (UM MIL E OITOCENTOS REAIS )	MED COMPANY	UND	100	18,00	1.800,00
101 POSICIONADOR RADIOGRAFICO AUTOCLAVAVEL (SETENTA E UM REAIS E VINTE E CINCO CENTAVOS) (UM MIL E SESSENTA E OITO REAIS E SETENTA E CINCO CENTAVOS)	PRISMA	UND	15	71,25	1.068,75
102 POTE DAPPEN (PLASTICO) (DOIS REAIS ) (CENTO E SESSENTA REAIS )	IODONTOSUL	UND	80	2,00	160,00
103 POTE DAPPEN (VIDRO)	INDUSBELO	UND	100	2,40	240,00



# Dentalmed Comércio e Representações Ltda.



Página: 010

Materiais e Equipamentos odontológicos, hospitalares e laboratoriais.

FUNDO MUNICIPAL DE SAÚDE DE CAJAZEIRAS

COMISSAO PERMANENTE DE LICITACAO

Modalidade: PREGÃO PRESENCIAL

Processo Nº: 160328PP60013

Abertura Em: 27/04/16

Validade da proposta: 60 DIAS

Nº Modalidade: 60013/2016

Horário: 09:00

Prazo de Entrega: CONFORME O EDITAL

Item Descritivo:	Fabricante:	Und.	Quant.	Vlr. Unit.	Vlr. Total
(DOIS REAIS E QUARENTA CENTAVOS) (DUZENTOS E QUARENTA REAIS )					
104 SERINGA CARPULE COM REFLUXO (TRINTA E SEIS REAIS ) (TRES MIL E SEISCENTOS REAIS )	KONNEN	UND	100	36,00	3.600,00
105 SINDESMOTOMO (CINCO REAIS E OITENTA E NOVE CENTAVOS) (DUZENTOS E TRINTA E CINCO REAIS E SESSENTA CENTAVOS)	BRASVAL	UND	40	5,89	235,60
106 SONDA DE NABERS (CINCO REAIS E OITENTA E NOVE CENTAVOS) (CENTO E DEZESETE REAIS E OITENTA CENTAVOS)	BRASVAL	UND	20	5,89	117,80
107 SONDA EXPLORADORA Nº 5 (DUPLA) (QUATRO REAIS E CINQUENTA E OITO CENTAVOS) (NOVECENTOS E DEZESSEIS REAIS )	BRASVAL	UND	200	4,58	916,00
108 SONDA PERIODONTAL MILIMETRADA COM MARCA ATÉ 15MM (CINCO REAIS E OITENTA E NOVE CENTAVOS) (DUZENTOS E TRINTA E CINCO REAIS E SESSENTA CENTAVOS)	BRASVAL	UND	40	5,89	235,60
109 SUGADOR CIRURGICO DE METAL (ONZE REAIS E VINTE CENTAVOS) (DUZENTOS E VINTE E QUATRO REAIS )	KONNEN	UND	20	11,20	224,00
110 TESOURA CURVA (QUATORZE REAIS ) (UM MIL E CENTO E VINTE REAIS )	ABC	UND	80	14,00	1.120,00
111 TESOURA RETA (QUATORZE REAIS ) (UM MIL E SEISCENTOS E OITENTA REAIS )	ABC	UND	120	14,00	1.680,00
112 ACIDO FOSFORICO GEL 37% COM 2,56 ML (KIT COM 3 SERINGAS) (QUATRO REAIS E QUARENTA E DOIS CENTAVOS) (NOVECENTOS E SETENTA E DOIS REAIS E QUARENTA CENTAVOS)	FGM	UND	220	4,42	972,40
113 ACIDO POLIACRILICO GEL 11% (DEZESETE REAIS E CINCO CENTAVOS) (UM MIL E TREZENTOS E SESSENTA E QUATRO REAIS )	FGM	UND	80	17,05	1.364,00

Varejo - Av. Sen. Salgado Filho, 1680 - Lagoa Nova - Natal/RN - CEP 59.056-000 - CNPJ 16.826.043/0002-41 - Insc. Est.: 20.276.347-1  
Atacado - Rua Dr. Pety Nobrega, 1945 - Lagoa Nova - Natal/RN - CEP 59.056-180 - CNPJ 16.826.043/0001-60 - Insc. Est.: 20.275.760-9  
Fone/Fax: (84) 3206-5408 - licitacao@dentalmednatal.com.br

**Dentalmed Comércio e Representações Ltda.**

Materiais e Equipamentos odontológicos, hospitalares e laboratoriais.

FUNDO MUNICIPAL DE SAÚDE DE CAJAZEIRAS

COMISSAO PERMANENTE DE LICITACAO

Modalidade: PREGÃO PRESENCIAL

Processo Nº: 160328PP60013

Nº Modalidade: 60013/2016

Abertura Em: 27/04/16

Horário: 09:00

Validade da proposta: 60 DIAS.

Prazo de Entrega: CONFORME O EDITAL

Item	Descritivo:	Fabricante:	Und.	Quant.	Vir. Unit.	Vir. Total
114	ADESIVO DENTAL DE (DENTINA-ESMALTE) (QUATORZE REAIS E OITENTA E CINCO CENTAVOS) (TRES MIL E SETECENTOS E DOZE REAIS E CINQUENTA CENTAVOS)	DENSTSPLY	FRA	250	14,85	3.712,50
117	AGULHA GENGIVAL CURTA 30G (CAIXA COM 100) (VINTE E SETE REAIS E CINQUENTA E CINCO CENTAVOS) (SEIS MIL E OITOCENTOS E OITENTA E SETE REAIS E CINQUENTA CENTAVOS)	DFL	CXA	250	27,55	6.887,50
119	ALCOOL 70% (1 LITRO) (SEIS REAIS E TRINTA E CINCO CENTAVOS) (UM MIL E QUINHENTOS E OITENTA E SETE REAIS E CINQUENTA CENTAVOS)	ZULU	UND	250	6,35	1.587,50
120	ALGODÃO EM ROLINHO (DOIS REAIS ) (DOIS MIL REAIS )	SS PLUS	PCT	1000	2,00	2.000,00
121	ALGODÃO EM ROLO (PACOTE COM 500G) (TREZE REAIS E TRINTA E TRES CENTAVOS) (DOIS MIL E SEISCENTOS E SESSENTA E SEIS REAIS )	NATHALYA	PCT	200	13,33	2.666,00
122	ANESTESICO INJETAVEL COM VASOCONSTRICTOR (ARTICAINA 4%) 1:100000 (NOVENTA E SETE REAIS ) (CINCO MIL E OITOCENTOS E VINTE REAIS )	DFL	CXA	60	97,00	5.820,00
123	ANESTESICO INJETAVEL COM VASOCONSTRICTOR (LIDOCAINA 2%) 1:50000 (QUARENTA E TRES REAIS E QUARENTA CENTAVOS) (VINTE E UM MIL E SETECENTOS REAIS )	SS WHITE	CXA	500	43,40	21.700,00
124	ANESTESICO INJETAVEL COM VASOCONSTRICTOR (LIDOCAINA 2%) 1:100000 (QUARENTA E TRES REAIS E QUARENTA CENTAVOS) (OITO MIL E SEISCENTOS E OITENTA REAIS )	SS WHITE	CXA	200	43,40	8.680,00
125	ANESTESICO INJETAVEL COM VASOCONSTRICTOR (MEPIVACAINA 2%) 1:100000 (OITENTA E UM REAIS E NOVENTA E TRES CENTAVOS) (SEIS MIL E QUINHENTOS E CINQUENTA E QUATRO REAIS E QUARENTA CENTAVOS)	DFL	CXA	80	81,93	6.554,40
126	ANESTESICO INJETAVEL COM VASOCONSTRICTOR (PRILOCAINA 3%) (CINQUENTA E SEIS REAIS E NOVENTA E QUATRO CENTAVOS) (QUATRO MIL E QUINHENTOS E CINQUENTA E CINCO REAIS E VINTE CENTAVOS)	DFL	CXA	80	56,94	4.555,20
127	ANESTESICO INJETAVEL SEM VASOCONSTRICTOR (LIDOCAINA 2%)	SS WHITE	CXA	200	43,40	8.680,00

Varejo - Av. Sen. Salgado Filho, 1680 - Lagoa Nova - Natal/RN - CEP 59.056-000 - CNPJ 16.826.043/0002-41 - Insc. Est.: 20.276.347-1

Atacado - Rua Dr. Poty Nobrega, 1945 - Lagoa Nova - Natal/RN - CEP 59.056-180 - CNPJ 16.826.043/0001-60 - Insc. Est.: 20.275.760-9

Fone/Fax: (84) 3206-5408 - licitacao@dentalmednatal.com.br



# Dentalmed Comércio e Representações Ltda.

Materiais e Equipamentos odontológicos, hospitalares e laboratoriais.



Página: 012

FUNDO MUNICIPAL DE SAÚDE DE CAJAZEIRAS

COMISSAO PERMANENTE DE LICITACAO

Modalidade: PREGÃO PRESENCIAL

Processo Nº: 160328PP60013

Nº Modalidade: 60013/2016

Abertura Em: 27/04/16

Horário: 09:00

Validade da proposta: 60 DIAS

Prazo de Entrega: CONFORME O EDITAL

Item Descritivo:	Fabricante:	Und.	Quant.	Vlr. Unit.	Vlr. Total
(QUARENTA E TRES REAIS E QUARENTA CENTAVOS) (OITO MIL E SEISCENTOS E OITENTA REAIS )					
128 ANESTESICO INJETAVEL SEM VASOCONSTRICTOR (MEPIVACAINA 3%) (SESSENTA E CINCO REAIS ) (CINCO MIL E DUZENTOS REAIS )	DFL	CXA	80	65,00	5.200,00
129 ANESTESICO TOPICO GEL COM SABOR (CINCO REAIS E QUARENTA E OITO CENTAVOS) (UM MIL E TREZENTOS E SETENTA REAIS )	DFL	UND	250	5,48	1.370,00
130 BABADOR DESCARTAVEL (PACOTE COM 100) (DOZE REAIS E NOVENTA E DOIS CENTAVOS) (TRES MIL E DUZENTOS E TRINTA REAIS )	BIOSERVICE	UND	250	12,92	3.230,00
132 BORRACHA ABRASIVA PARA ACABAMENTO DE RESINA (KIT MISTO COM FORMATO EM TAÇA, DISCO E PERA) (CINQUENTA E SETE REAIS E DEZ CENTAVOS) (CINCO MIL E SETECENTOS E DEZ REAIS )	DENTSPLY	KIT	100	57,10	5.710,00
133 BROCA CARBIDE CIRURGICA Nº 702 (HASTE LONGA) (OITO REAIS E NOVENTA E NOVE CENTAVOS) (QUINHENTOS E TRINTA E NOVE REAIS E QUARENTA CENTAVOS)	KAVO	UND	60	8,99	539,40
134 BROCA CARBIDE CIRURGICA Nº 703 (HASTE LONGA) (OITO REAIS E NOVENTA E NOVE CENTAVOS) (QUINHENTOS E TRINTA E NOVE REAIS E QUARENTA CENTAVOS)	KAVO	UND	60	8,99	539,40
135 BROCA CARBIDE CIRURGICA ESFERICA (OITO REAIS E NOVENTA E NOVE CENTAVOS) (QUINHENTOS E TRINTA E NOVE REAIS E QUARENTA CENTAVOS)	KAVO	UND	60	8,99	539,40
136 BROCA DIMANTADA 1011 (UM REAL E SESSENTA E TRES CENTAVOS) (NOVECENTOS E SETENTA E OITO REAIS )	FAVA	UND	600	1,63	978,00
137 BROCA DIAMANTADA 1012 (UM REAL E SESSENTA E TRES CENTAVOS) (NOVECENTOS E SETENTA E OITO REAIS )	FAVA	UND	600	1,63	978,00
138 BROCA DIAMANTADA 1012HL (UM REAL E SESSENTA E TRES CENTAVOS) (TREZENTOS E VINTE E SEIS REAIS )	FAVA	UND	200	1,63	326,00



# Dentalmed Comércio e Representações Ltda.

Materiais e Equipamentos odontológicos, hospitalares e laboratoriais.



Página: 013

FUNDO MUNICIPAL DE SAÚDE DE CAJAZEIRAS

COMISSAO PERMANENTE DE LICITACAO

Modalidade: PREGÃO PRESENCIAL

Processo Nº: 160328PP60013

Abertura Em: 27/04/16

Validade da proposta: 60 DIAS

Nº Modalidade: 60013/2016

Horário: 09:00

Prazo de Entrega: CONFORME O EDITAL

Item	Descritivo:	Fabricante:	Und.	Quant.	Vlr. Unit.	Vlr. Total
139	BROCA DIAMANTADA 1013 (UM REAL E SESSENTA E TRES CENTAVOS) (NOVECENTOS E SETENTA E OITO REAIS )	FAVA	UND	600	1,63	978,00
140	BROCA DIAMANTADA 1014 (UM REAL E SESSENTA E TRES CENTAVOS) (UM MIL E TREZENTOS E QUATRO REAIS )	FAVA	UND	800	1,63	1.304,00
141	BROCA DIAMANTADA 1014HL (UM REAL E SESSENTA E TRES CENTAVOS) (TREZENTOS E VINTE E SEIS REAIS )	FAVA	UND	200	1,63	326,00
142	BROCA DIAMANTADA 1015 (UM REAL E SESSENTA E TRES CENTAVOS) (NOVECENTOS E SETENTA E OITO REAIS )	FAVA	UND	600	1,63	978,00
143	BROCA DIAMANTADA 1016 (UM REAL E SESSENTA E TRES CENTAVOS) (NOVECENTOS E SETENTA E OITO REAIS )	FAVA	UND	600	1,63	978,00
144	BROCA DIAMANTADA 1016HL (UM REAL E SESSENTA E TRES CENTAVOS) (CENTO E SESSENTA E TRES REAIS )	FAVA	UND	100	1,63	163,00
145	BROCA DIAMANTADA 1034 (UM REAL E SESSENTA E TRES CENTAVOS) (NOVECENTOS E SETENTA E OITO REAIS )	FAVA	UND	600	1,63	978,00
146	BROCA DIAMANTADA 1035 (UM REAL E SESSENTA E TRES CENTAVOS) (NOVECENTOS E SETENTA E OITO REAIS )	FAVA	UND	600	1,63	978,00
147	BROCA DIAMANTADA 1090 (UM REAL E SESSENTA E TRES CENTAVOS) (NOVECENTOS E SETENTA E OITO REAIS )	FAVA	UND	600	1,63	978,00
148	BROCA DIAMANTADA 1091 (UM REAL E SESSENTA E TRES CENTAVOS) (NOVECENTOS E SETENTA E OITO REAIS )	FAVA	UND	600	1,63	978,00
149	BROCA DIAMANTADA 1092	FAVA	UND	600	1,63	978,00

Varejo - Av. Sen. Saigado Filho, 1680 - Lagoa Nova - Natal/RN - CEP 59.056-000 - CNPJ 16.826.043/0002-41 - Insc. Est.: 20.276.347-1  
Atacado - Rua Dr. Pety Nobrega, 1945 - Lagoa Nova - Natal/RN - CEP 59.056-180 - CNPJ 16.826.043/0001-60 - Insc. Est.: 20.275.760-9

Fone/Fax: (84) 3206-5408 - licitacao@dentalmednatal.com.br





# Dentalmed Comércio e Representações Ltda.



Página: 014

Materiais e Equipamentos odontológicos, hospitalares e laboratoriais.

FUNDO MUNICIPAL DE SAÚDE DE CAJAZEIRAS

COMISSAO PERMANENTE DE LICITACAO

Modalidade: PREGÃO PRESENCIAL

Processo Nº: 160328PP60013

Nº Modalidade: 60013/2016

Abertura Em: 27/04/16

Horário: 09:00

Validade da proposta: 60 DIAS

Prazo de Entrega: CONFORME O EDITAL

Item Descritivo:	Fabricante:	Und.	Quant.	Vlr. Unit.	Vlr. Total
(UM REAL E SESSENTA E TRES CENTAVOS) (NOVECENTOS E SETENTA E OITO REAIS )					
150 BROCA DIAMANTADA 2135 F (UM REAL E SESSENTA E TRES CENTAVOS) (OITOCENTOS E QUINZE REAIS )	FAVA	UND	500	1,63	815,00
151 BROCA DIAMANTADA 2135 FF (UM REAL E SESSENTA E TRES CENTAVOS) (NOVECENTOS E SETENTA E OITO REAIS )	FAVA	UND	600	1,63	978,00
152 BROCA DIAMANTADA 3118 F (UM REAL E SESSENTA E TRES CENTAVOS) (OITOCENTOS E QUINZE REAIS )	FAVA	UND	500	1,63	815,00
153 BROCA DIAMANTADA 3118 FF (UM REAL E SESSENTA E TRES CENTAVOS) (NOVECENTOS E SETENTA E OITO REAIS )	FAVA	UND	600	1,63	978,00
154 BROCA DIAMNTADA 3168 F (UM REAL E SESSENTA E TRES CENTAVOS) (OITOCENTOS E QUINZE REAIS )	FAVA	UND	500	1,63	815,00
155 BROCA DIAMANTADA 3168 FF (UM REAL E SESSENTA E TRES CENTAVOS) (NOVECENTOS E SETENTA E OITO REAIS )	FAVA	UND	600	1,63	978,00
156 BROCA ENDO Z (OITENTA E DOIS REAIS ) (DOIS MIL E QUATROCENTOS E SESSENTA REAIS )	DENTSPLY	UND	30	82,00	2.460,00
157 BROCA GATES-GLINDDEN Nº 1 A 6 (28MM) (DEZOITO REAIS ) (CINCO MIL E QUATROCENTOS REAIS )	DENTSPLY	UND	300	18,00	5.400,00
158 BROCA ZECRYA (QUARENTA REAIS E OITENTA E QUATRO CENTAVOS) (QUATROCENTOS E OITO REAIS E QUARENTA CENTAVOS)	DENTSPLY	UND	10	40,84	408,40
159 BROQUEIRO AUTOCLAVAVEL (TRINTA E NOVE REAIS ) (TRES MIL E CENTO E VINTE REAIS )	NOSLIG	UND	80	39,00	3.120,00

Varejo - Av. Sen. Salgado Filho, 1680 - Lagoa Nova - Natal/RN - CEP 59.056-000 - CNPJ 16.826.043/0002-41 - Insc. Est.: 20.276.347-1  
Atacado - Rua Dr. Poty Nobrega, 1945 - Lagoa Nova - Natal/RN - CEP 59.056-180 - CNPJ 16.826.043/0001-60 - Insc. Est.: 20.275.760-9

Fone/Fax: (84) 3206-5408 - licitacao@dentalmednatal.com.br



# Dentalmed Comércio e Representações Ltda.

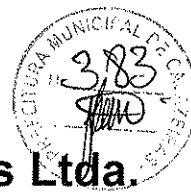

Materiais e Equipamentos odontológicos, hospitalares e laboratoriais.

FUNDO MUNICIPAL DE SAÚDE DE CAJAZEIRAS

COMISSAO PERMANENTE DE LICITACAO

Modalidade: PREGÃO PRESENCIAL

Processo Nº: 160328PP60013

Nº Modalidade: 60013/2016

Abertura Em: 27/04/16

Horário: 09:00

Validade da proposta: 60 DIAS

Prazo de Entrega: CONFORME O EDITAL

Item	Descritivo:	Fabricante:	Und.	Quant.	Vlr. Unit.	Vlr. Total
160	CALEN PMCC (CINQUENTA E UM REAIS ) (UM MIL E QUINHENTOS E TRINTA REAIS )	SS WHITE	UND	30	51,00	1.530,00
161	CALEN SEM PMCC (CINQUENTA E UM REAIS ) (UM MIL E QUINHENTOS E TRINTA REAIS )	SS WHITE	UND	30	51,00	1.530,00
162	CAPSULA DE AMALGAMA 1 PORÇÃO ( COM 500 ) (SETECENTOS E NOVENTA E NOVE REAIS ) (TRINTA E NOVE MIL E NOVECENTOS E CINQUENTA REAIS )	SDI	POT	50	799,00	39.950,00
163	CAPSULA DE AMALGAMA 2 PORÇÕES (COM 500) (NOVECENTOS E SETENTA REAIS ) (VINTÉ E NOVE MIL E CEM REAIS )	SDI	POT	30	970,00	29.100,00
165	CIMENTO CIRURGICO SEM EUGENOL (PASTA/PASTA) (QUARENTA E SEIS REAIS E NOVENTA E NOVE CENTAVOS) (CENTO E OITENTA E SETE REAIS E NOVENTA E SEIS CENTAVOS)	TECHNEW	UND	4	46,99	187,96
166	CIMENTO DE HIDROXIDO DE CALCIO (DOZE REAIS E CINQUENTA E SEIS CENTAVOS) (UM MIL E OITOCENTOS E OITENTA E QUATRO REAIS )	TECHNEW	CXA	150	12,56	1.884,00
167	CIMENTO DE IONOMERO DE VIDRO R E/OU C (PO E LIQUIDO) (TRINTA E OITO REAIS E OITENTA E DOIS CENTAVOS) (OITO MIL E QUINHENTOS E QUARENTA REAIS E QUARENTA CENTAVOS)	BIODINAMICA	CXA	220	38,82	8.540,40
174	COMPRESSA DE GAZE 7,5 X 7,5 (9 FIOS COM 500 UNIDADES) (TREZE REAIS E OITENTA E OITO CENTAVOS) (SEIS MIL E NOVECENTOS E QUARENTA REAIS )	TEXCARE	PCT	500	13,88	6.940,00
175	CONE DE GUTA-PERCHA ACESSORIO R1/R3R4 OU FM (VINTE E TRES REAIS E CINQUENTA E QUATRO CENTAVOS) (TRES MIL E QUINHENTOS E TRINTA E UM REAIS )	DENTSPLY	CXA	150	23,54	3.531,00
176	CONE DE GUTA-PERCHA ACESSORIO R7 OU FF (VINTE E TRES REAIS E CINQUENTA E QUATRO CENTAVOS) (DOIS MIL E TREZENTOS E CINQUENTA E QUATRO REAIS )	DENTSPLY	CXA	100	23,54	2.354,00
177	CONE DE GUTA-PERCHA ACESSORIO XF, FF, F	DENTSPLY	CXA	150	23,54	3.531,00

Varejo - Av. Sen. Salgado Filho, 1680 - Lagoa Nova - Natal/RN - CEP 59.056-000 - CNPJ 16.826.043/0002-41 - Insc. Est.: 20.276.347-1  
 Atacado - Rua Dr. Poty Nobrega, 1945 - Lagoa Nova - Natal/RN - CEP 59.056-180 - CNPJ 16.826.043/0001-60 - Insc. Est.: 20.275.760-9

Fone/Fax: (84) 3206-5408 - licitacao@dentalmednatal.com.br



# Dentalmed Comércio e Representações Ltda.

Materiais e Equipamentos odontológicos, hospitalares e laboratoriais.



Página: 016

FUNDO MUNICIPAL DE SAÚDE DE CAJAZEIRAS

COMISSAO PERMANENTE DE LICITACAO

Modalidade: PREGÃO PRESENCIAL

Processo Nº: 160328PP60013

Abertura Em: 27/04/16

Validade da proposta: 60 DIAS

Nº Modalidade: 60013/2016

Horário: 09:00

Prazo de Entrega: CONFORME O EDITAL

Item Descritivo:	Fabricante:	Und.	Quant.	Vlr. Unit.	Vlr. Total
(VINTE E TRES REAIS E CINQUENTA E QUATRO CENTAVOS) (TRES MIL E QUINHENTOS E TRINTA E UM REAIS )					
178 CONE DE GUTA-PERCHA PRINCIPAL Nº 15 (VINTE E TRES REAIS E CINQUENTA E QUATRO CENTAVOS) (UM MIL E CENTO E SETENTA E SETE REAIS )	DENTSPLY	CXA	50	23,54	1.177,00
179 CONE DE GUTA-PERCHA PRINCIPAL Nº 20 (VINTE E SEIS REAIS ) (UM MIL E TREZENTOS REAIS )	DENTSPLY	CXA	50	26,00	1.300,00
180 CONE DE GUTA-PERCHA PRINCIPAL Nº 25 (VINTE E SEIS REAIS ) (UM MIL E TREZENTOS REAIS )	DENTSPLY	CXA	50	26,00	1.300,00
181 CONE DE GUTA-PERCHA PRINCIPAL Nº 30 (VINTE E SEIS REAIS ) (UM MIL E TREZENTOS REAIS )	DENTSPLY	CXA	50	26,00	1.300,00
182 CONE DE GUTA-PERCHA PRINCIPAL Nº 35 (VINTE E SEIS REAIS ) (UM MIL E TREZENTOS REAIS )	DENTSPLY	CXA	50	26,00	1.300,00
183 CONE DE GUTA-PERCHA PRINCIPAL Nº 40 (VINTE E SEIS REAIS ) (UM MIL E TREZENTOS REAIS )	DENTSPLY	CXA	50	26,00	1.300,00
184 CONE DE GUTA-PERCHA PRINCIPAL Nº 45 A 80 (VINTE E SEIS REAIS ) (DOIS MIL E OITENTA REAIS )	DENTSPLY	CXA	80	26,00	2.080,00
185 CONE DE PAPEL ABSORVENTE Nº 15 A 40 (VINTE E TRES REAIS E OITENTA E OITO CENTAVOS) (TRES MIL E QUINHENTOS E OITENTA E DOIS REAIS )	DENTSPLY	CXA	150	23,88	3.582,00
186 CONE DE PAPEL ABSORVENTE Nº 45 A 80 (VINTE E TRES REAIS E OITENTA E OITO CENTAVOS) (DOIS MIL E TREZENTOS E OITENTA E OITO REAIS )	DENTSPLY	CXA	100	23,88	2.388,00
187 CONJUNTO DE IRRIGAÇÃO E ASPIRAÇÃO (TRINTA E UM REAIS ) (NOVECIENTOS E TRINTA REAIS )	KONNEN	UND	30	31,00	930,00

Varejó - Av. Sen. Salgado Filho, 1680 - Lagoa Nova - Natal/RN - CEP 59.056-000 - CNPJ 16.826.043/0002-41 - Insc. Est.: 20.276.347-1  
Atacado - Rua Dr. Poty Nobrega, 1945 - Lagoa Nova - Natal/RN - CEP 59.056-180 - CNPJ 16.826.043/0001-60 - Insc. Est.: 20.275.760-9

Fone/Fax: (84) 3206-5408 - licitacao@dentalmednatal.com.br



# Dentalmed Comércio e Representações Ltda.



Página: 017

Materiais e Equipamentos odontológicos, hospitalares e laboratoriais.

FUNDO MUNICIPAL DE SAÚDE DE CAJAZEIRAS

COMISSÃO PERMANENTE DE LICITACAO

Modalidade: PREGÃO PRESENCIAL

Processo Nº: 160328PP60013

Nº Modalidade: 60013/2016

Abertura Em: 27/04/16

Horário: 09:00

Validade da proposta: 60 DIAS

Prazo de Entrega: CONFORME O EDITAL

Item Descritivo:	Fabricante:	Und.	Quant.	Vlr. Unit.	Vlr. Total
188 CUNHA DE MADEIRA INDIVIDUALIZADA (SEIS REAIS E OITENTA E OITO CENTAVOS) (QUINHENTOS E CINQUENTA REAIS E QUARENTA CENTAVOS)	IODONTOSUL	UND	80	6,88	550,40
189 DETERGENTE ENZIMATICO (TRINTA E DOIS REAIS ) (OITO MIL REAIS )	VIC PHARMA	UND	250	32,00	8.000,00
190 EDTA (CINCO REAIS E NOVENTA E DOIS CENTAVOS) (QUATROCENTOS E SETENTA E TRES REAIS E SESSENTA CENTAVOS)	IODONTOSUL	UND	80	5,92	473,60
192 ESCOVA DE ROBSON (UM REAL E QUARENTA CENTAVOS) (UM MIL E QUATROCENTOS REAIS )	PREVEN	UND	1000	1,40	1.400,00
193 ESPAÇADORES DIGITAIS Nº 15 A 40 (CENTO E CINQUENTA E DOIS REAIS ) (DEZOITO MIL E DUZENTOS E QUARENTA REAIS )	DENTSPLY	UND	120	152,00	18.240,00
194 EUCALIPTOL (OITO REAIS E QUARENTA E NOVE CENTAVOS) (DUZENTOS E DOZE REAIS E VINTE E CINCO CENTAVOS)	IODONTOSUL	UND	25	8,49	212,25
195 EUGENOL (ONZE REAIS E SESSENTA E OITO CENTAVOS) (TRES MIL E QUINHENTOS E QUATRO REAIS )	IODONTOSUL	FRA	300	11,68	3.504,00
196 EVIDENCIADOR DE PLACA LIQUIDO (2 CORES) (SEIS REAIS E VINTE E QUATRO CENTAVOS) (UM MIL E DUZENTOS E QUARENTA E OITO REAIS )	IODONTOSUL	UND	200	6,24	1.248,00
197 FILME RADIOGRAFICO PERIAPICAL (CENTO E TRINTA E QUATRO REAIS ) (SEIS MIL E SETECENTOS REAIS )	DFL	UND	50	134,00	6.700,00
198 FIO DE SUTURA (SEDA ODONTOLOGICA 3.0) (TRINTA REAIS E OITENTA E CINCO CENTAVOS) (NOVE MIL E DUZENTOS E CINQUENTA E CINCO REAIS )	TECHNEW	CXA	300	30,85	9.255,00
199 FIO-DENTAL (500 METROS)	SANIFILL	UND	150	7,50	1.125,00



# Dentalmed Comércio e Representações Ltda.



Página: 018

Materiais e Equipamentos odontológicos, hospitalares e laboratoriais.

FUNDO MUNICIPAL DE SAÚDE DE CAJAZEIRAS

COMISSAO PERMANENTE DE LICITACAO

Modalidade: PREGÃO PRESENCIAL

Processo Nº: 160328PP60013

Nº Modalidade: 60013/2016

Abertura Em: 27/04/16

Horário: 09:00

Validade da proposta: 60 DIAS

Prazo de Entrega: CONFORME O EDITAL

Item	Descritivo:	Fabricante:	Und.	Quant.	Vir. Unit.	Vir. Total
	(SETE REAIS E CINQUENTA CENTAVOS) (UM MIL E CENTO E VINTE E CINCO REAIS )					
200	FITA MATRIZ DE AÇO 5MM (UM REAL E OITENTA CENTAVOS) (NOVECENTOS REAIS )	IODOTOSUL	UND	500	1,80	900,00
201	FITA MATRIZ DE AÇO 7MM. (UM REAL E NOVENTA CENTAVOS) (QUATROCENTOS E SETENTA E CINCO REAIS )	IODOTOSUL	UND	250	1,90	475,00
202	FITA PARA AUTOCLAVE (QUATRO REAIS E SETENTA E CINCO CENTAVOS) (UM MIL E SEISCENTOS E SESSENTA E DOIS REAIS E CINQUENTA CENTAVOS)	MISSNER	UND	350	4,75	1.662,50
203	FIXADOR (ONZE REAIS E QUARENTA CENTAVOS) (UM MIL E CENTO E QUARENTA REAIS )	KODAK	UND	100	11,40	1.140,00
204	FLUOR GEL NEUTRO (QUATRO REAIS E DEZENOVE CENTAVOS) (UM MIL E QUATROCENTOS E SESSENTA E SEIS REAIS E CINQUENTA CENTAVOS)	DFL	UND	350	4,19	1.466,50
205	FLUOR SOLUÇÃO (DEZ REAIS E CINQUENTA E DOIS CENTAVOS) (UM MIL E QUINHENTOS E SETENTA E OITO REAIS )	DENTSPLY	UND	150	10,52	1.578,00
206	GAZE 9 FIOS EM ROLO (TRINTA REAIS E OITENTA E CINCO CENTAVOS) (SEIS MIL E CENTO E SETENTA REAIS )	TEXCARE	UND	200	30,85	6.170,00
208	GRAU CIRURGICO 8CMX100M (ROLO) (QUARENTA REAIS E VINTE CENTAVOS) (DEZ MIL E CINQUENTA REAIS )	ZERMATT	UND	250	40,20	10.050,00
209	GRAU CIRURGICO 10CMX100M (ROLO) (QUARENTA REAIS E VINTE CENTAVOS) (DEZ MIL E CINQUENTA REAIS )	ZERMATT	UND	250	40,20	10.050,00
210	GRAU CIRURGICO 15CMX100M (ROLO) (CINQUENTA E NOVE REAIS E SESSENTA E CINCO CENTAVOS) (VINTE E TRES MIL E OITOCENTOS E SESSENTA REAIS )	ZERMATT	UND	400	59,65	23.860,00

Varejo - Av. Sen. Salgado Filho, 1680 - Lagoa Nova - Natal/RN - CEP 59.056-000 - CNPJ 16.826.043/0002-41 - Insc. Est.: 20.276.347-1  
 Atacado - Rua Dr. Poty Nobrega, 1945 - Lagoa Nova - Natal/RN - CEP 59.056-180 - CNPJ 16.826.043/0001-60 - Insc. Est.: 20.275.760-9

Fone/Fax: (84) 3206-5408 - licitacao@dentalmednatal.com.br



# Dentalmed Comércio e Representações Ltda.



Página: 019

Materiais e Equipamentos odontológicos, hospitalares e laboratoriais.

FUNDO MUNICIPAL DE SAÚDE DE CAJAZEIRAS

COMISSAO PERMANENTE DE LICITACAO

Modalidade: PREGÃO PRESENCIAL

Processo Nº: 160328PP60013

Abertura Em: 27/04/16

Validade da proposta: 60 DIAS

Nº Modalidade: 60013/2016

Horário: 09:00

Prazo de Entrega: CONFORME O EDITAL

Item Descritivo:	Fabricante:	Und.	Quant.	Vlr. Unit.	Vir. Total
211 GRAU CIRURGICO 20CMX100M (ROLO) (SETENTA E NOVE REAIS E TRINTA E OITO CENTAVOS) (DEZENOVE MIL E OITOCENTOS E QUARENTA E CINCO REAIS )	ZERMATT	UND	250	79,38	19.845,00
212 HEMOSTATICO (TREZE REAIS E OITENTA CENTAVOS) (UM MIL E NOVECENTOS E TRINTA E DOIS REAIS )	TECHNEW	UND	140	13,80	1.932,00
213 HIDROXIDO DE CALCIO PA (PO) (TRES REAIS E CINQUENTA E DOIS CENTAVOS) (SEISCENTOS E TRINTA E TRES REAIS E SESSENTA CENTAVOS)	IODONTOSUL	UND	180	3,52	633,60
218 LIMA HEDSTROEM Nº 15 A 40 (25MM) (DEZESETE REAIS E SETENTA E DOIS CENTAVOS) (QUINHENTOS E TRINTA E UM REAIS E SESSENTA CENTAVOS)	DENTSPLY	CXA	30	17,72	531,60
219 LIMA K FLEXP-FILE Nº 15 A 40 (25MM) (DEZESETE REAIS E SETENTA E DOIS CENTAVOS) (OITOCENTOS E OITENTA E SEIS REAIS )	DENTSPLY	CXA	50	17,72	886,00
220 LIMA K FLEXP-FILE Nº 45 A 80 (25MM) (DEZESETE REAIS E SETENTA E DOIS CENTAVOS) (QUINHENTOS E TRINTA E UM REAIS E SESSENTA CENTAVOS)	DENTSPLY	CXA	30	17,72	531,60
221 LIMA K Nº 15 A 40 (31MM) (DEZESETE REAIS E SETENTA E DOIS CENTAVOS) (TREZENTOS E CINQUENTA E QUATRO REAIS E QUARENTA CENTAVOS)	DENTSPLY	CXA	20	17,72	354,40
222 LIMA K Nº 45 A 80 (31MM) (DEZESETE REAIS E SETENTA E DOIS CENTAVOS) (TREZENTOS E CINQUENTA E QUATRO REAIS E QUARENTA CENTAVOS)	DENTSPLY	CXA	20	17,72	354,40
223 LIMA K SERIE ESPECIAL Nº 6,8,10 (QUARENTA E CINCO REAIS ) (NOVECENTOS REAIS )	DENTSPLY	CXA	20	45,00	900,00
224 LUVAS DE LATEX PROCEDIMENTO P (CAIXA COM 100) (VINTE E UM REAIS E QUARENTA CENTAVOS) (VINTE E UM MIL E QUATROCENTOS REAIS )	EMBRAMAC	CXA	1000	21,40	21.400,00
225 LUVAS DE LATEX PROCEDIMENTO M (CAIXA COM 100)	EMBRAMAC	CXA	800	21,40	17.120,00

Varejo - Av. Sen. Salgado Filho, 1680 - Lagoa Nova - Natal/RN - CEP 59.056-000 - CNPJ 16.826.043/0002-41 - Insc. Est.: 20.276.347-1  
Atacado - Rua Dr. Poty Nobrega, 1945 - Lagoa Nova - Natal/RN - CEP 59.056-180 - CNPJ 16.826.043/0001-60 - Insc. Est.: 20.275.760-9

Fone/Fax: (84) 3206-5408 - licitacao@dentalmednatal.com.br



# Dentalmed Comércio e Representações Ltda.



Página: 020

Materiais e Equipamentos odontológicos, hospitalares e laboratoriais.

FUNDO MUNICIPAL DE SAÚDE DE CAJAZEIRAS

COMISSAO PERMANENTE DE LICITACAO

Modalidade: PREGÃO PRESENCIAL

Processo Nº: 160328PP60013

Nº Modalidade: 60013/2016

Abertura Em: 27/04/16

Horário: 09:00

Validade da proposta: 60 DIAS

Prazo de Entrega: CONFORME O EDITAL

Item Descritivo:	Fabricante:	Und.	Quant.	Vlr. Unit.	Vlr. Total
(VINTE E UM REAIS E QUARENTA CENTAVOS) (DEZESETE MIL E CENTO E VINTE REAIS )					
226 LUVAS DE LATEX PROCEDIMENTO G (CAIXA COM 100) (VINTE E UM REAIS E QUARENTA CENTAVOS) (DEZ MIL E SETECENTOS REAIS )	EMBRAMAC	CXA	500	21,40	10.700,00
231 OCULOS DE PROTEÇÃO (NOVE REAIS ) (SETECENTOS E VINTE REAIS )	SUPERMEDY	UND	80	9,00	720,00
232 OLEO LUBRIFICANTE EM SPRAY PARA ALTA ROTAÇÃO (TREZE REAIS E OITENTA CENTAVOS) (QUATRO MIL E CENTO E QUARENTA REAIS )	FAPI	UND	300	13,80	4.140,00
233 OTOSPORIN (DEZOITO REAIS ) (UM MIL E OITOCENTOS REAIS )	PANARELO	FRA	100	18,00	1.800,00
234 OXIDO DE ZINCO (TRES REAIS E NOVENTA CENTAVOS) (UM MIL E CENTO E SETENTA REAIS )	IODONTOSUL	UND	300	3,90	1.170,00
235 PASTA PROFILATICA (OITO REAIS E TRINTA E UM CENTAVOS) (UM MIL E SEISCENTOS E SESSENTA E DOIS REAIS )	VIGODENT	UND	200	8,31	1.662,00
236 PEDRA DE AFIAR INSTRUMENTOS MANUAIS (VINTE E CINCO REAIS E DOZE CENTAVOS) (UM MIL E DUZENTOS E CINQUENTA E SEIS REAIS )	IODONTOSUL	UND	50	25,12	1.256,00
237 PEDRA-POMES 100 GR (TRES REAIS E SESSENTA E OITO CENTAVOS) (TREZENTOS E SESSENTA E OITO REAIS )	IODONTOSUL	UND	100	3,68	368,00
238 PONTAS APLICADORAS TIPO BRUSH (DEZ REAIS E OITENTA E CINCO CENTAVOS) (CINCO MIL E DUZENTOS E OITO REAIS )	FGM	UND	480	10,85	5.208,00
239 REMOVEDOR DE MANCHAS (ONZE REAIS E QUATRO CENTAVOS) (DOIS MIL E DUZENTOS E OITO REAIS )	IODONTOSUL	UND	200	11,04	2.208,00

Varejo - Av. Sen. Salgado Filho, 1680 - Lagoa Nova - Natal/RN - CEP 59.056-000 - CNPJ 16.826.043/0002-41 - Insc. Est.: 20.276.347-1  
Atacado - Rua Dr. Poty Nobrega, 1945 - Lagoa Nova - Natal/RN - CEP 59.056-180 - CNPJ 16.826.043/0001-60 - Insc. Est.: 20.275.760-9

Fone/Fax: (84) 3206-5408 - licitacao@dentalmednatal.com.br



# Dentalmed Comércio e Representações Ltda.

Materiais e Equipamentos odontológicos, hospitalares e laboratoriais.

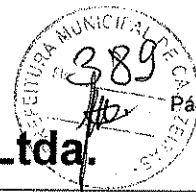

Página: 021

FUNDO MUNICIPAL DE SAÚDE DE CAJAZEIRAS

COMISSAO PERMANENTE DE LICITACAO

Modalidade: PREGÃO PRESENCIAL

Processo Nº: 160328PP60013

Abertura Em: 27/04/16

Validade da proposta: 60 DIAS

Nº Modalidade: 60013/2016

Horário: 09:00

Prazo de Entrega: CONFORME O EDITAL

Item Descritivo:	Fabricante:	Und.	Quant.	Vlr. Unit.	Vir. Total
241 RESINA NANOHIBRIDA FOTOPOLIMERIZAVEL A1 (DOZE REAIS E OITENTA CENTAVOS) (DOIS MIL E TREZENTOS E QUATRO REAIS )	DENTSPLY	UND	180	12,80	2.304,00
242 RESINA NANOHIBRIDA FOTOPOLIMERIZAVEL A2 (DOZE REAIS E OITENTA CENTAVOS) (QUATRO MIL E SEISCENTOS E OITO REAIS )	DENTSPLY	UND	360	12,80	4.608,00
243 RESINA NANOHIBRIDA FOTOPOLIMERIZAVEL A3 (DOZE REAIS E OITENTA CENTAVOS) (QUATRO MIL E SEISCENTOS E OITO REAIS )	DENTSPLY	UND	360	12,80	4.608,00
244 RESINA NANOHIBRIDA FOTOPOLIMERIZAVEL A3.5 (DOZE REAIS E OITENTA CENTAVOS) (TRES MIL E OITOCENTOS E QUARENTA REAIS )	DENTSPLY	UND	300	12,80	3.840,00
245 RESINA MICROHIBRIDA FOTOPOLIMERIZAVEL B1 (DOZE REAIS E OITENTA CENTAVOS) (UM MIL E NOVECENTOS E VINTE REAIS )	DENTSPLY	UND	150	12,80	1.920,00
246 RESINA NANOHIBRIDA FOTOPOLIMERIZAVEL B2 (DOZE REAIS E OITENTA CENTAVOS) (UM MIL E NOVECENTOS E VINTE REAIS )	DENTSPLY	UND	150	12,80	1.920,00
247 RESINA NANOHIBRIDA FOTOPOLIMERIZAVEL C1 (DOZE REAIS E OITENTA CENTAVOS) (UM MIL E DUZENTOS E OITENTA REAIS )	DENTSPLY	UND	100	12,80	1.280,00
248 RESINA NANOHIBRIDA FOTOPOLIMERIZAVEL C2 (DOZE REAIS E OITENTA CENTAVOS) (UM MIL E DUZENTOS E OITENTA REAIS )	DENTSPLY	UND	100	12,80	1.280,00
249 RESINA NANOHIBRIDA FOTOPOLIMERIZAVEL OA2 (DOZE REAIS E OITENTA CENTAVOS) (UM MIL E VINTE E QUATRO REAIS )	DENTSPLY	UND	80	12,80	1.024,00
250 RESINA NANOHIBRIDA FOTOPOLIMERIZAVEL OA3 (DOZE REAIS E OITENTA CENTAVOS) (UM MIL E VINTE E QUATRO REAIS )	DENTSPLY	UND	80	12,80	1.024,00
252 RESINA FLUIDA TIPO FLOW A2	DFL	UND	50	18,57	928,50

Varejo - Av. Sen. Salgado Filho, 1680 - Lagoa Nova - Natal/RN - CEP 59.056-000 - CNPJ 16.826.043/0002-41 - Insc. Est.: 20.276.347-1  
Atacado - Rua Dr. Poty Nobrega, 1945 - Lagoa Nova - Natal/RN - CEP 59.056-180 - CNPJ 16.826.043/0001-60 - Insc. Est.: 20.275.760-9

Fone/Fax: (84) 3206-5408 - licitacao@dentalmednatal.com.br





# Dentalmed Comércio e Representações Ltda.

Materiais e Equipamentos odontológicos, hospitalares e laboratoriais.



Página: 022

FUNDO MUNICIPAL DE SAÚDE DE CAJAZEIRAS

COMISSAO PERMANENTE DE LICITACAO

Modalidade: PREGÃO PRESENCIAL

Processo Nº: 160328PP60013

Nº Modalidade: 60013/2016

Abertura Em: 27/04/16

Horário: 09:00

Validade da proposta: 60 DIAS

Prazo de Entrega: CONFORME O EDITAL

Item Descritivo:	Fabricante:	Und.	Quant.	Vlr. Unit.	Vlr. Total
(DEZOITO REAIS E CINQUENTA E SETE CENTAVOS) (NOVECENTOS E VINTE E OITO REAIS E CINQUENTA CENTAVOS)					
253 RESINA FLUIDA TIPO FLOW A3 (DEZOITO REAIS E CINQUENTA E SETE CENTAVOS) (NOVECENTOS E VINTE E OITO REAIS E CINQUENTA CENTAVOS)	DFL	UND	50	18,57	928,50
254 REVELADOR (ONZE REAIS E SESSENTA E QUATRO CENTAVOS) (UM MIL E CENTO E SESSENTA E QUATRO REAIS )	KODAK	UND	100	11,64	1.164,00
255 SACA BROCA UNIVERSAL (DEZOITO REAIS ) (TREZENTOS E SESSENTA REAIS )	DENTSCLER	UND	20	18,00	360,00
258 SELANTE DE SUPERFICIE FOTOPOLIMERIZAVEL (VINTE E TRES REAIS E DEZESSEIS CENTAVOS) (DOIS MIL E TREZENTOS E DEZESSEIS REAIS )	DFL	UND	100	23,16	2.316,00
261 SUGADOR DESCARTAVEL (PACOTE COM 40) (CINCO REAIS E SESSENTA CENTAVOS) (TRES MIL E TREZENTOS E SESSENTA REAIS )	SS PLUS	PCT	600	5,60	3.360,00
262 TAÇA DE BORRACHA (UM REAL ) (SEISCENTOS REAIS )	PREVEN	UND	600	1,00	600,00
263 TIRA DE LIXA PARA AMALGAMA 4MM (SEIS REAIS E NOVENTA E CINCO CENTAVOS) (DOIS MIL E SETECENTOS E OITENTA REAIS )	PREVEN	ENV	400	6,95	2.780,00
264 TIRA DE LIXA PARA RESINA 4MM (SETE REAIS E OITENTA E OITO CENTAVOS) (DOIS MIL E TREZENTOS E SESSENTA E QUATRO REAIS )	NOSLIG	ENV	300	7,88	2.364,00
265 TIRA DE POLIESTER (DOIS REAIS E QUARENTA CENTAVOS) (SETECENTOS E VINTE REAIS )	PREVEN	ENV	300	2,40	720,00
266 TRICRESOL FORMALINA (QUATRO REAIS E SESSENTA E QUATRO CENTAVOS) (TREZENTOS E SETENTA E UM REAIS E VINTE CENTAVOS)	IODOTOSUL	UND	80	4,64	371,20

Varejo - Av. Sen. Salgado Filho, 1680 - Lagoa Nova - Natal/RN - CEP 59.056-000 - CNPJ 16.826.043/0002-41 - Insc. Est.: 20.276.347-1

Atacado - Rua Dr. Poty Nobrega, 1945 - Lagoa Nova - Natal/RN - CEP 59.056-180 - CNPJ 16.826.043/0001-60 - Insc. Est.: 20.275.760-9

Fone/Fax: (84) 3206-5408 - licitacao@dentalmednatal.com.br



# Dentalmed Comércio e Representações Ltda.



Materiais e Equipamentos odontológicos, hospitalares e laboratoriais.

FUNDO MUNICIPAL DE SAÚDE DE CAJAZEIRAS

COMISSAO PERMANENTE DE LICITACAO

Modalidade: PREGÃO PRESENCIAL

Processo Nº: 160328PP60013

Abertura Em: 27/04/16

Validade da proposta: 60 DIAS

Nº Modalidade: 60013/2016

Horário: 09:00

Prazo de Entrega: CONFORME O EDITAL

Item Descritivo:	Fabricante:	Und.	Quant.	Vlr. Unit.	Vlr. Total
267 TOUCA DESCARTAVEL (EMBALAGEM - 100 UNIDADES) (DEZ REAIS E SESSENTA E NOVE CENTAVOS) (DOIS MIL E SEISCENTOS E SETENTA E DOIS REAIS E CINQUENTA CENTAVOS)	SS PLUS	CXA	250	10,69	2.672,50
269 VERNIZ CAVITARIO (DOZE REAIS E QUARENTA CENTAVOS) (UM MIL E OITOCENTOS E SESSENTA REAIS )	SS WHITE	UND	150	12,40	1.860,00
270 VERNIZ COM FLUOR (TREZE REAIS E VINTE E SEIS CENTAVOS) (UM MIL E NOVECENTOS E OITENTA E NOVE REAIS )	FGM	UND	150	13,26	1.989,00

Total Geral...: 760.057,86

(SETECENTOS E SESSENTA MIL E CINQUENTA E SETE REAIS E OITENTA E SEIS CENTAVOS)

- Observações:
- 1- Estamos de acordo com todas as exigências do edital
  - 2- Procedência nacional garantia mínima de 01 ano
  - 3- Assistência tecnica local e permanente
  - 4- Origem: fabricante

- Banco do Brasil
- 5- ICMS incluso 18%
  - 6- Indicamos o Sr. Elias Simões de Araújo, na qualidade de sócio, brasileiro, engenheiro civil, casado, RG nº. 1933195 SSP/RN, CPF nº. 044.702.654-20, residente e domiciliado na rua Jaguarari, nº. 4980, casa 33 Green Village - Candelária - Natal/RN - CEP 59.064-500, E-mail: licitacao@dentalmednatal.com.br, como representante legal que assinará o contrato no presente processo licitatório.
  - 7- Declaramos que estamos de acordo com os termos do edital e acatamos suas determinações, bem como informamos que os preços propostos estão incluídos todos os custos e despesas como fretes, impostos, obrigações, entre outros.
  - 8 - Declaramos expressamente que estão incluídos nos preços cotados todos os impostos, taxas, fretes, seguros, bem como quaisquer outras despesas, diretas e indiretas, incidentes sobre o objeto deste pregão, nada mais sendo lícito pleitear a esse título.

DADOS BANCÁRIOS: BANCO DO BRASIL AG. 0022-1 C/C 33690-4

NATAL/RN, 27 de Abril de 2016.

DentalMed Com. e Rep. Ltda

Fernando Antônio da C.F. de Melo Filho  
RG 1057995 SSP/RN - CPF 664.759.614-24  
Representante Comercial



**Dental Costa**  
PRODUTOS ODONTOLÓGICOS

DENTAL COSTA PRODUTOS ODONTOLÓGICOS LTDA  
RUA: JOÃO QUIRINO, 548 1º ANDAR - CATOLÉ - CEP: 58410-370  
CNPJ: 11.054.242/0001-84 - INSC. ESTADUAL: 16.162.421-9  
FONE: (83) 3337-2550 FAX: (83) 3337-2550  
E-MAIL: dentalcosta@hotmail.com  
BANCO DO BRASIL: AGÊNCIA: 1634-9 - CONTA CORRENTE: 24.391-4

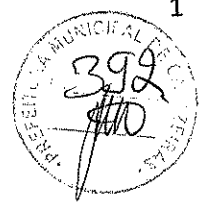

ESTADO DA PARAÍBA  
FUNDO MUNICIPAL DE SAUDE DE CAJAZEIRAS  
COMISSÃO PERMANENTE DE LICITAÇÃO  
PROCESSO ADMINISTRATIVO Nº 160328PP60013  
MODALIDADE: PREGÃO PRESENCIAL

LICITAÇÃO Nº. 60013/2016  
TIPO: MENOR PREÇO  
DATA: 27/04/2016  
HORA: 09:00 HS

DO OBJETO: AQUISICAO DE MATERIAIS E EQUIPAMENTOS ODONTOLÓGICOS, DE FORMA PARCELADA, DESTINADOS A SECRETARIA DE SAUDE DO MUNICIPIO DE CAJAZEIRAS - PB.

ITEM	DESCRIÇÃO	MARCA/MODELO	QUANT	UNID	PÇ. UNIT	PÇ. TOTAL
001	Amalgamador digital capsular com ajuste de preparo entre 0 e 30 segundos	SCHUSTER	15	UND	1.400,00	21.000,00
002	Aparelho de ultra-som a jato de bicarbonato contendo capa do transdutor, ponta jato de bicarbonato e insertos autoclaváveis, tecla seletora para função de ultra-som - jato de bicarbonato. Sistema eletro-pneumático sincronizado, com válvulas que proporcionam cortes e aspirações da água instantaneamente. Potenciômetro de ajuste fino para regulagem exata da potência ultra-sônica. Registros de água e ar com ajustes. Recipiente para bicarbonato de fácil limpeza	-	2	UND	0,00	0,00
003	Aparelho fotopolimerizador com luz LED, timer de tempo, protetor ocular acoplado e potência acima de 700 MW/cm²	SCHUSTER	15	UND	1.150,00	17.250,00
004	Aspirador cirúrgico portátil	-	2	UND	0,00	0,00
005	Avental de chumbo (kit - adulto e infantil)	-	3	UND	0,00	0,00
006	Bomba a vácuo (potência de 1/2 HP) para dois consultórios	-	2	UND	0,00	0,00
007	Câmera escura opaca para revelação de raio-x com visor destacável	-	4	UND	0,00	0,00

DENTAL COSTA PRODUTOS ODONTOLÓGICOS LTDA - Rua João Quirino, 548 - 1º andar - Catolé - Campina Grande - PB  
CEP 58410-370 - Fone (83) 3337.2550 - dentalcosta@hotmail.com CNPJ 11.054.242/0001-84 - Insc. Est. 16.162.421-9



**Dental Costa**  
PRODUTOS ODONTOLÓGICOS



008	Caneta de alta rotação com sistema push-rutton, spray triplo e autoclavável	DENTSCLER	40	UND	780,00	31.200,00
009	Compressor odontológico isento de lubrificação a óleo, cilindro em ferro fundido com dois pistões, motor elétrico de 1,5 HP com proteção térmica, regulador de pressão com manômetro, reservatório de ar de 30 litros de dreno natural	SCHUSTER	10	UND	4.300,00	43.000,00
010	Consultório odontológico contendo cadeira com acionamento através de pedal de comando multifuncional, que proporciona o acionamento de refletor, a movimentação do encosto e assento, equipo com 3 pontas, unidade de água com sugador e refletor para uso odontológico com ajuste gradual na intensidade 20.000 lux	DENTSCLER	5	UND	16.000,00	80.000,00
011	Contra-ângulo com rolamento, encaixe INTRAmatic universal e autoclavável	DENTSCLER	30	UND	770,00	23.100,00
012	Esfigmomamômetro e estetoscópio	SOLIDOR	1	UND	280,00	280,00
013	Kit bomba a vácuo com acionamento automático e regulagem	-	2	UND	0,00	0,00
014	Localizador apical para endodontia	-	1	UND	0,00	0,00
015	Micromotor com encaixe INTRAmatic universal e autoclavável	DENTSCLER	30	UND	810,00	24.300,00
016	Mocho odontológico à gás com regulagem de altura e inclinação do encosto, sistema de elevação do assento, através de alavanca lateral e base com 5 rodízios	-	20	UND	0,00	0,00
017	Monitor de glicose	ON CALL	1	UND	50,70	50,70
018	Motor de bancada Beltec	-	2	UND	0,00	0,00
019	Negatoscópio pequeno	-	4	UND	0,00	0,00
020	Negatoscópio grande	-	2	UND	0,00	0,00
021	Peça reta autoclavável	-	15	UND	0,00	0,00
022	Seladora com corpo em aço inox, braço de selagem com trava, trilho de corte duplo	-	18	UND	0,00	0,00



**Dental Costa**  
PRODUTOS ODONTOLÓGICOS

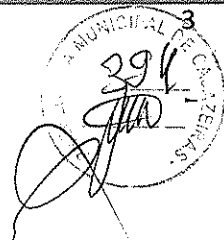

023	Seladora compacta para papel grau cirúrgico	ESSENCE DENTAL	20	UND	0,00	0,00
024	Afastador cirúrgico Farabeuf	CASSIFLEX	30	UND	7,80	234,00
025	Afastador cirúrgico Minessota	CASSIFLEX	30	UND	9,10	273,00
026	Alavanca inox reta	CASSIFLEX	100	UND	16,25	1.625,00
027	Alavanca inox tipo bandeirinha (kit reta, 1L, 1R)	CASSIFLEX	100	UND	41,60	4.160,00
028	Alavanca inox tipo seldin (kit reta, 1L, 1R)	CASSIFLEX	100	UND	41,60	4.160,00
029	Alveolótomo	-	60	UND	0,00	0,00
030	Aplicador de hidróxido de cálcio (duplo)	CASSIFLEX	100	UND	4,55	455,00
031	Bandejas 22 x 12 x 1,5	CASSIFLEX	220	UND	17,42	3.832,40
032	brunidor nº 33	CASSIFLEX	50	UND	7,15	357,50
033	Brunidor esculpido duplo nº 1	CASSIFLEX	100	UND	7,15	715,00
034	Cabo para bisturi	CASSIFLEX	50	UND	5,92	296,00
035	Cabo para espelho	CASSIFLEX	200	UND	1,76	352,00
036	Caixa metálica com tampa 20 x 10 x 5 cm	-	50	UND	0,00	0,00
037	Calcador de Paiva para endodontia (kit 4 peças)	-	30	UND	0,00	0,00
038	Cinzel angulado	-	10	UND	0,00	0,00
039	Cinzel reto	-	10	UND	0,00	0,00
040	Coletor de material perfurocortante 3 L	-	240	UND	0,00	0,00
041	Condensador de amálgama Ward nº 1	CASSIFLEX	100	UND	5,19	519,00
042	Condensador de amálgama Ward nº 2	CASSIFLEX	100	UND	5,19	519,00
043	Condensador de amálgama Ward nº 3	CASSIFLEX	100	UND	5,19	519,00
044	Cubeta de inox para soro	-	30	UND	0,00	0,00
045	Cureta Goldman Fox nº1	-	10	UND	0,00	0,00
046	Cureta Goldman Fox nº2	-	10	UND	0,00	0,00
047	Cureta Goldman Fox nº3	-	10	UND	0,00	0,00
048	Cureta Gracey nº 11-12	CASSIFLEX	100	UND	9,75	975,00
049	Cureta Gracey nº 13-14	CASSIFLEX	100	UND	9,75	975,00
050	Cureta Gracey nº 5-6	CASSIFLEX	100	UND	9,75	975,00
051	Cureta Gracey nº 7-8	CASSIFLEX	100	UND	9,75	975,00
052	Cureta de Lucas	CASSIFLEX	100	UND	6,37	637,00
053	Cureta Maccall nº 1-10	CASSIFLEX	150	UND	8,45	1.267,50
054	Cureta Maccall nº 13-14	CASSIFLEX	150	UND	8,45	1.267,50
055	Cureta Maccall nº 17-18	CASSIFLEX	150	UND	8,45	1.267,50
056	Cureta para dentina nº 11,5	CASSIFLEX	100	UND	5,14	514,00
057	Cureta para dentina nº 17/18	CASSIFLEX	100	UND	5,14	514,00
058	Cureta para dentina nº 5	CASSIFLEX	100	UND	5,14	514,00
059	Cureta para pulpotomia nº 1	-	150	UND	0,00	0,00
060	Cureta universal H6-H7	-	100	UND	0,00	0,00



**Dental Costa**  
PRODUTOS ODONTOLÓGICOS

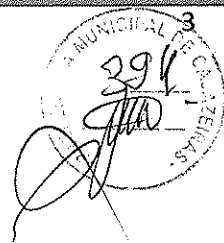

023	Seladora compacta para papel grau cirúrgico	ESSENCE DENTAL	20	UND	0,00	0,00
024	Afastador cirúrgico Farabeuf	CASSIFLEX	30	UND	7,80	234,00
025	Afastador cirúrgico Minessota	CASSIFLEX	30	UND	9,10	273,00
026	Alavanca inox reta	CASSIFLEX	100	UND	16,25	1.625,00
027	Alavanca inox tipo bandeirinha (kit reta, 1L, 1R)	CASSIFLEX	100	UND	41,60	4.160,00
028	Alavanca inox tipo seldin (kit reta, 1L, 1R)	CASSIFLEX	100	UND	41,60	4.160,00
029	Alveolótomo	-	60	UND	0,00	0,00
030	Aplicador de hidróxido de cálcio (duplo)	CASSIFLEX	100	UND	4,55	455,00
031	Bandejas 22 x 12 x 1,5	CASSIFLEX	220	UND	17,42	3.832,40
032	brunidor nº 33	CASSIFLEX	50	UND	7,15	357,50
033	Brunidor esculpido duplo nº 1	CASSIFLEX	100	UND	7,15	715,00
034	Cabo para bisturi	CASSIFLEX	50	UND	5,92	296,00
035	Cabo para espelho	CASSIFLEX	200	UND	1,76	352,00
036	Caixa metálica com tampa 20 x 10 x 5 cm	-	50	UND	0,00	0,00
037	Calcador de Paiva para endodontia (kit 4 peças)	-	30	UND	0,00	0,00
038	Cinzel angulado	-	10	UND	0,00	0,00
039	Cinzel reto	-	10	UND	0,00	0,00
040	Coletor de material perfurocortante 3 L	-	240	UND	0,00	0,00
041	Condensador de amálgama Ward nº 1	CASSIFLEX	100	UND	5,19	519,00
042	Condensador de amálgama Ward nº 2	CASSIFLEX	100	UND	5,19	519,00
043	Condensador de amálgama Ward nº 3	CASSIFLEX	100	UND	5,19	519,00
044	Cubeta de inox para soro	-	30	UND	0,00	0,00
045	Cureta Goldman Fox nº1	-	10	UND	0,00	0,00
046	Cureta Goldman Fox nº2	-	10	UND	0,00	0,00
047	Cureta Goldman Fox nº3	-	10	UND	0,00	0,00
048	Cureta Gracey nº 11-12	CASSIFLEX	100	UND	9,75	975,00
049	Cureta Gracey nº 13-14	CASSIFLEX	100	UND	9,75	975,00
050	Cureta Gracey nº 5-6	CASSIFLEX	100	UND	9,75	975,00
051	Cureta Gracey nº 7-8	CASSIFLEX	100	UND	9,75	975,00
052	Cureta de Lucas	CASSIFLEX	100	UND	6,37	637,00
053	Cureta Maccall nº 1-10	CASSIFLEX	150	UND	8,45	1.267,50
054	Cureta Maccall nº 13-14	CASSIFLEX	150	UND	8,45	1.267,50
055	Cureta Maccall nº 17-18	CASSIFLEX	150	UND	8,45	1.267,50
056	Cureta para dentina nº 11,5	CASSIFLEX	100	UND	5,14	514,00
057	Cureta para dentina nº 17/18	CASSIFLEX	100	UND	5,14	514,00
058	Cureta para dentina nº 5	CASSIFLEX	100	UND	5,14	514,00
059	Cureta para pulpotomia nº 1	-	150	UND	0,00	0,00
060	Cureta universal H6-H7	-	100	UND	0,00	0,00



**Dental Costa**  
PRODUTOS ODONTOLÓGICOS

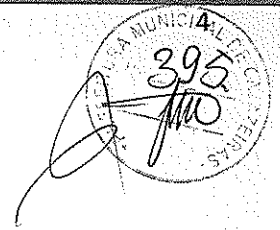

061	Descolador de Molt	CASSIFLEX	30	UND	7,41	222,30
062	Espátula de inserção nº 1	CASSIFLEX	100	UND	5,19	519,00
063	Espátula de titânio para inserção de resina composta	-	100	UND	0,00	0,00
064	Espátula nº 7	CASSIFLEX	100	UND	5,19	519,00
065	Espátula para cimento nº 24	CASSIFLEX	100	UND	5,19	519,00
066	Espátula para cimento nº 36	CASSIFLEX	100	UND	5,19	519,00
067	Espelho bucal	PHARMAINOX	1200	UND	3,32	3.984,00
068	Fórceps adulto nº 1	CASSIFLEX	40	UND	55,90	2.236,00
069	Fórceps adulto nº 150	CASSIFLEX	80	UND	55,90	4.472,00
070	Fórceps adulto nº 151	CASSIFLEX	80	UND	55,90	4.472,00
071	Fórceps adulto nº 16	CASSIFLEX	80	UND	55,90	4.472,00
072	Fórceps adulto nº 17	CASSIFLEX	80	UND	55,90	4.472,00
073	Fórceps adulto nº 18 L	CASSIFLEX	80	UND	55,90	4.472,00
074	Fórceps adulto nº 18 R	CASSIFLEX	80	UND	55,90	4.472,00
075	Fórceps adulto nº 65	CASSIFLEX	40	UND	55,90	2.236,00
076	Fórceps adulto nº 69	CASSIFLEX	40	UND	55,90	2.236,00
077	Fórceps infantil nº 150	CASSIFLEX	30	UND	55,90	1.677,00
078	Fórceps infantil nº 151	CASSIFLEX	30	UND	55,90	1.677,00
079	Fórceps infantil nº 16	CASSIFLEX	30	UND	55,90	1.677,00
080	Fórceps infantil nº 17	CASSIFLEX	30	UND	55,90	1.677,00
081	Fórceps infantil nº 18 L	CASSIFLEX	30	UND	55,90	1.677,00
082	Fórceps infantil nº 18 R	CASSIFLEX	30	UND	55,90	1.677,00
083	Gengivótomo de hirkland nº 15/16	-	30	UND	0,00	0,00
084	Gengivótomo de Orban nº 1/2	-	30	UND	0,00	0,00
085	Holleback 3s	CASSIFLEX	100	UND	4,55	455,00
086	Holleback 3ss	CASSIFLEX	100	UND	4,55	455,00
087	Kit de irrigação para endodontia 5 ml	-	100	UND	0,00	0,00
088	Lima óssea para cirurgia	-	20	UND	0,00	0,00
089	Lima óssea para periodontia	-	10	UND	0,00	0,00
090	Martelo	-	5	UND	0,00	0,00
091	Pinça clínica	CASSIFLEX	200	UND	5,85	1.170,00
092	Placa de vidro	IODONTOSUL	100	UND	9,23	923,00
093	Porta agulha tipo Mathieu 14 cm	-	60	UND	0,00	0,00
094	Porta agulha tipo Mayo 14 cm	CASSIFLEX	50	UND	19,50	975,00
095	Porta algodão	-	30	UND	0,00	0,00
096	Porta amálgama (metal)	-	50	UND	0,00	0,00
097	Porta amálgama (plástico)	MAQUIRA	160	UND	6,63	1.060,80
098	Porta amálgama infantil	-	40	UND	0,00	0,00
099	Porta gaze	-	20	UND	0,00	0,00
100	Porta matriz de Toflemire	CASSIFLEX	100	UND	18,85	1.885,00
101	Posicionador radiográfico autoclavável	MAQUIRA	15	UND	33,67	505,05



**Dental Costa**  
PRODUTOS ODONTOLÓGICOS



102	Pote dappen (plástico)	MAQUIRA	80	UND	2,08	166,40
103	Pote dappen (vidro)	-	100	UND	0,00	0,00
104	Seringa carpule com refluxo	CASSIFLEX	100	UND	20,15	2.015,00
105	Sindesmótomo	CASSIFLEX	40	UND	6,49	259,60
106	Sonda de Nabers	-	20	UND	0,00	0,00
107	Sonda exploradora nº 5 (dupla)	CASSIFLEX	200	UND	4,55	910,00
108	Sonda periodontal milimetrada com marca até 15 mm	-	40	UND	0,00	0,00
109	Sugador cirúrgico de metal	-	20	UND	0,00	0,00
110	Tesoura curva	CASSIFLEX	80	UND	12,87	1.029,60
111	Tesoura reta	CASSIFLEX	120	UND	12,87	1.544,40
112	Ácido fosfórico gel 37% com 2,5 ml (kit com 3 seringas)	MAQUIRA	220	UND	5,66	1.245,20
113	Ácido poliacrílico gel 11%	-	80	UND	0,00	0,00
114	Adesivo dental DE (dentina esmalte)	VIGODENT	250	FR	21,16	5.290,00
115	Água destilada (5 litros)	SAMPRIME	500	UND	9,10	4.550,00
116	Água oxigenada (1 litro)	VICPHARMA	150	UND	3,90	585,00
117	Agulha gengival curta 30 G (caixa com 100)	PROCARE	250	CX	26,00	6.500,00
118	Agulha para Calen	-	50	CX	0,00	0,00
119	Álcool 70% (1 litro)	JALLES	250	UND	5,93	1.482,50
120	Algodão em rolinho	SS PLUS	1000	PCT	1,43	1.430,00
121	Algodão em rolo (pacote 500 g)	MINASREY	200	PCT	8,45	1.690,00
122	Anestésico injetável com vasoconstrictor (articaína 4%) 1:100000	-	60	CX	0,00	0,00
123	Anestésico injetável com vasoconstrictor (lidocaína 2%) 1:50000	SS WHITE	500	CX	34,97	17.485,00
124	Anestésico injetável com vasoconstrictor (articaína 2%) 1:100000	-	200	CX	0,00	0,00
125	Anestésico injetável com vasoconstrictor (mepivacaína 2%) 1:100000	DFL	80	CX	87,10	6.968,00
126	Anestésico injetável com vasoconstrictor (prilocaína 3%)	SS WHITE	80	CX	39,00	3.120,00
127	Anestésico injetável sem vasoconstrictor (lidocaína 2%)	-	200	CX	0,00	0,00
128	Anestésico injetável sem vasoconstrictor (mepivacaína 3%)	-	80	CX	0,00	0,00
129	Anestésico tópico gel com sabor	DFL	250	UND	6,49	1.622,50
130	Babador descartável (pacote com 100)	BIODINAMICA	250	UND	14,30	3.575,00
131	Bicarbonato de sódio para profilaxia	-	10	UND	0,00	0,00





**Dental Costa**  
PRODUTOS ODONTOLÓGICOS



132	Borracha abrasiva para acabamento de resina (kit misto com formato em taça, disco e pêra)	-	100	KIT	0,00	0,00
133	Broca carbide cirúrgica nº 702 (haste longa)	KPMG	60	UND	11,70	702,00
134	Broca carbide cirúrgica nº 703 (haste longa)	KPMG	60	UND	11,70	702,00
135	Broca carbide cirúrgica esférica	KPMG	60	UND	11,70	702,00
136	Broca diamantada 1011	KPMG	600	UND	1,30	780,00
137	Broca diamantada 1012	KPMG	600	UND	1,30	780,00
138	Broca diamantada 1012 HL	KPMG	200	UND	1,30	260,00
139	Broca diamantada 1013	KPMG	600	UND	1,30	780,00
140	Broca diamantada 1014	KPMG	800	UND	1,30	1.040,00
141	Broca diamantada 1014 HL	KPMG	200	UND	1,30	260,00
142	Broca diamantada 1015	KPMG	600	UND	1,30	780,00
143	Broca diamantada 1016	KPMG	600	UND	1,30	780,00
144	Broca diamantada 1016 HL	KPMG	100	UND	1,30	130,00
145	Broca diamantada 1034	KPMG	600	UND	1,30	780,00
146	Broca diamantada 1035	KPMG	600	UND	1,30	780,00
147	Broca diamantada 1090	KPMG	600	UND	1,30	780,00
148	Broca diamantada 1091	KPMG	600	UND	1,30	780,00
149	Broca diamantada 1092	KPMG	600	UND	1,30	780,00
150	Broca diamantada 2135 F	KPMG	500	UND	1,30	650,00
151	Broca diamantada 2135 FF	KPMG	600	UND	1,30	780,00
152	Broca diamantada 3118 F	KPMG	500	UND	1,30	650,00
153	Broca diamantada 3118 FF	KPMG	600	UND	1,30	780,00
154	Broca diamantada 3168 F	KPMG	500	UND	1,30	650,00
155	Broca diamantada 3168 FF	KPMG	600	UND	1,30	780,00
156	Broca Endo Z	KPMG	30	UND	1,30	39,00
157	Broca Gates-Glindden nº 1 a 6 (28 mm)	-	300	UND	0,00	0,00
158	Broca Zecrya	-	10	UND	0,00	0,00
159	Broqueiro autoclavável	-	80	UND	0,00	0,00
160	Calen PMCC	SS WHITE	30	UND	38,87	1.166,10
161	Calen sem PMCC	SS WHITE	30	UND	38,87	1.166,10
162	Cápsula de amálgama 1 porção (com 500)	-	50	PCT	0,00	0,00
163	Cápsula de amálgama 2 porções (com 500)	-	30	PCT	0,00	0,00
164	Carbono oclusal dupla face (2 cores) com 280 folhas	-	80	UND	0,00	0,00
165	Cimento cirúrgico sem eugenol (pasta/pasta)	-	4	UND	0,00	0,00
166	Cimento de hidróxido de cálcio	VIGODENT	150	CX	15,60	2.340,00
167	Cimento de ionômero de vidro R e/ou C (pó e líquido)	MAQUIRA	220	CX	32,50	7.150,00



**Dental Costa**  
PRODUTOS ODONTOLÓGICOS



168	Cimento obturador de canal (sem eugenol)	-	20	UND	0,00	0,00
169	Cimento MTA reparador branco	-	5	CX	0,00	0,00
170	Clorexidina 0,12% (bochecho) 2 L	-	100	UND	0,00	0,00
171	Clorexidina 0,2% (limpeza de cavidade)	-	100	UND	0,00	0,00
172	Clorexidina 2% (degermante)	VICPHARMA	20	L	14,30	286,00
173	Colgadura individual para raio-x	-	90	UND	0,00	0,00
174	Compressa de gaze 7,5 x 7,5 (9 fios com 500 unidades)	BIOTEXTIL	500	PCT	8,97	4.485,00
175	Cone de guta-percha acessório R1/R3/R4 OU FM	INJECTA	150	CX	14,30	2.145,00
176	Cone de guta-percha acessório R7 OU FF	INJECTA	100	CX	14,30	1.430,00
177	Cone de guta-percha acessório XF, FF F	INJECTA	150	CX	14,30	2.145,00
178	Cone de guta-percha principal nº 15	-	50	CX	0,00	0,00
179	Cone de guta-percha principal nº 20	-	50	CX	0,00	0,00
180	Cone de guta-percha principal nº 25	-	50	CX	0,00	0,00
181	Cone de guta-percha principal nº 30	-	50	CX	0,00	0,00
182	Cone de guta-percha principal nº 35	-	50	CX	0,00	0,00
183	Cone de guta-percha principal nº 40	-	50	CX	0,00	0,00
184	Cone de guta-percha principal nº 45 a 80	INJECTA	80	CX	14,30	1.144,00
185	Cone de papael absorvente nº 15 a 40	INJECTA	150	CX	14,30	2.145,00
186	Cone de papael absorvente nº 45 a 80	INJECTA	100	CX	14,30	1.430,00
187	Conjunto de irrigação e aspiração	-	30	UND	0,00	0,00
188	Cunha de madeira individualizada	IODONTOSUL	80	UND	9,09	727,20
189	Detergente enzimático	-	250	UND	0,00	0,00
190	EDTA	AFF DO BRASIL	80	UND	5,46	436,80
191	Elástico separador (pacote com 1000)	-	15	PCT	0,00	0,00
192	Escova de Robson	KPMG	1000	UND	1,43	1.430,00
193	Espaçadores digitais nº 15 a 40	INJECTA	120	UND	33,80	4.056,00
194	Eucaliptol	AFF DO BRASIL	25	UND	7,67	191,75
195	Eugenol	AFF DO BRASIL	300	FR	10,39	3.117,00



**Dental Costa**  
PRODUTOS ODONTOLÓGICOS



8

196	Evidenciador de placa líquido (2 cores)	AFF DO BRASIL	200	UND	10,39	2.078,00
197	Filme radiográfico periapical	PROGRAD	50	UND	100,10	5.005,00
198	Fio de sutura (seda odontológica 3.0)	PROCARE	300	CX	27,30	8.190,00
199	Fio dental (500 metros)	-	150	UND	0,00	0,00
200	Fita matriz de aço 5 mm	INJECTA	500	UND	1,43	715,00
201	Fita matriz de aço 7 mm	INJECTA	250	UND	1,43	357,50
202	Fita para autoclave	MASTERFIX	350	UND	2,73	955,50
203	Fixador	PROGRAD	100	UND	8,45	845,00
204	Flúor gel neutro	DFL	350	UND	2,86	1.001,00
205	Flúor solução	-	150	UND	0,00	0,00
206	Gaze 9 fios em rolo	BIOTEXIL	200	UND	14,30	2.860,00
207	Glutaraldeído (5 litros)	-	200	UND	0,00	0,00
208	Grau cirúrgico 8 cm x 100 m (rolo)	-	250	UND	0,00	0,00
209	Grau cirúrgico 10 cm x 100 m (rolo)	STERILCARE	250	UND	45,50	11.375,00
210	Grau cirúrgico 15 cm x 100 m (rolo)	STERILCARE	400	UND	50,70	20.280,00
211	Grau cirúrgico 20 cm x 100 m (rolo)	STERILCARE	250	UND	71,50	17.875,00
212	Hemostático	TECHNEW	140	UND	23,27	3.257,80
213	Hidróxido de cálcio PA (pó)	AFF DO BRASIL	180	UND	3,25	585,00
214	Hipoclorito de sódio 0,5%	-	40	UND	0,00	0,00
215	Hipoclorito de sódio 2,5%	-	20	UND	0,00	0,00
216	Lâmina de bisturi nº 15 (caixa com 100)	SOLIDOR	20	CX	24,64	492,80
217	Lâmina de bisturi nº 15C (caixa com 100)	SOLIDOR	20	CX	24,64	492,80
218	Lima de Hedstroem nº 15 a 40 (25 mm)	SOLIDOR	30	CX	20,80	624,00
219	Lima K flexo-file nº 15 a 40 (25 mm)	-	50	CX	0,00	0,00
220	Lima K flexo-file nº 45 a 80 (25 mm)	-	30	CX	0,00	0,00
221	Lima K nº 15 a 40 (31 mm)	INJECTA	20	CX	20,80	416,00
222	Lima K nº 45 a 80 (31 mm)	INJECTA	20	CX	20,80	416,00
223	Lima K série especial nº 6, 8, 10	-	20	CX	0,00	0,00
224	Luvas latex procedimento P (caixa com 100)	EMBRAMAC	1000	CX	16,25	16.250,00
225	Luvas latex procedimento M (caixa com 100)	EMBRAMAC	800	CX	16,25	13.000,00
226	Luvas latex procedimento G (caixa com 100)	EMBRAMAC	500	CX	16,25	8.125,00
227	Luvas de vinil procedimento M (caixa com 100)	-	30	CX	0,00	0,00
228	Máscara tripla com elástico	EMBRAMAC	400	CX	5,53	2.212,00



**Dental Costa**  
PRODUTOS ODONTOLÓGICOS

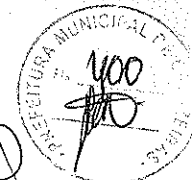

229	McSpaden nº 60 (25 mm)	-	50	CX	0,00	0,00
230	McSpaden nº 70 (25 mm)	-	50	CX	0,00	0,00
231	Óculos de proteção	SS PLUS	80	UND	4,62	369,60
232	Óleo lubrificante em spray para alta rotação	MAQUIRA	300	UND	10,39	3.117,00
233	Otosporin	-	100	FR	0,00	0,00
234	Óxido de zinco	MAQUIRA	300	UND	3,32	996,00
235	Pasta profilática	VIGODENT	200	UND	4,68	936,00
236	Pedra de afiar instrumentos manuais	-	50	UND	0,00	0,00
237	Pedra pomes	MAQUIRA	100	UND	2,47	247,00
238	Pontas aplicadoras tipo brush	VIGODENT	480	UND	8,97	4.305,60
239	Removedor de manchas	IODONTOSUL	200	UND	11,69	2.338,00
240	Régua milimetrada	-	20	UND	0,00	0,00
241	Resina nanohíbrida fotopolimerizável A1	VIGODENT	180	UND	18,07	3.252,60
242	Resina nanohíbrida fotopolimerizável A2	VIGODENT	360	UND	18,07	6.505,20
243	Resina nanohíbrida fotopolimerizável	VIGODENT	360	UND	18,07	6.505,20
244	Resina nanohíbrida fotopolimerizável A3,5	VIGODENT	300	UND	18,07	5.421,00
245	Resina nanohíbrida fotopolimerizável B1	VIGODENT	150	UND	18,07	2.710,50
246	Resina nanohíbrida fotopolimerizável B2	VIGODENT	150	UND	18,07	2.710,50
247	Resina nanohíbrida fotopolimerizável C1	VIGODENT	100	UND	18,07	1.807,00
248	Resina nanohíbrida fotopolimerizável C2	VIGODENT	100	UND	18,07	1.807,00
249	Resina nanohíbrida fotopolimerizável OA2	VIGODENT	80	UND	18,07	1.445,60
250	Resina nanohíbrida fotopolimerizável OA3	VIGODENT	80	UND	18,07	1.445,60
251	Resina nanohíbrida fotopolimerizável T	-	100	UND	0,00	0,00
252	Resina fluida tipo flow A2	-	50	UND	0,00	0,00
253	Resina fluida tipo flow A3	-	50	UND	0,00	0,00
254	Revelador	PROGRAD	100	UND	8,97	897,00
255	Saca broca universal	-	20	UND	0,00	0,00
256	Sabonete cremoso (1 litro)	-	240	UND	0,00	0,00
257	Saco de lixo infectante	-	7000	UND	0,00	0,00
258	Selante de superfície fotopolimerizável	VIGODENT	100	UND	20,80	2.080,00
259	Serginga descartável 3 ml	SR	300	UND	16,90	5.070,00
260	Soro fisiológico (500 ml)	-	200	UND	0,00	0,00
261	Sugador descartável (pacote com 40)	SS PLUS	600	PCT	4,62	2.772,00
262	Taça de borracha	MICRODONT	600	UND	1,43	858,00



**Dental Costa**  
PRODUTOS ODONTOLÓGICOS



263	Tira de lixa para amálgama 4 mm	KPMG	400	ENV	4,55	1.820,00
264	Tira de lixa para resina 4 mm	KPMG	300	ENV	4,55	1.365,00
265	Tira poliéster	-	300	ENV	0,00	0,00
266	Tricresol formalina	BIODINAMICA	80	UND	4,03	322,40
267	Touca descartável (embalagem - 100 unidades)	EMBRAMAC	250	CX	5,53	1.382,50
268	Vaselina sólida	-	200	UND	0,00	0,00
269	Verniz cavitário	BIODINAMICA	150	UND	9,62	1.443,00
270	Verniz com flúor	SS WHITE	150	UND	15,89	2.383,50
VALOR TOTAL R\$						623.497,60
SEISCENTOS E VINTE E TRÊS MIL, QUATROCENTOS E NOVENTA E SETE REAIS E SESSENTA CENTAVOS						



**Dental Costa**  
PRODUTOS ODONTOLÓGICOS

ESTADO DA PARAÍBA  
FUNDO MUNICIPAL DE SAUDE DE CAJAZEIRAS  
COMISSÃO PERMANENTE DE LICITAÇÃO  
PROCESSO ADMINISTRATIVO Nº 160328PP60013  
MODALIDADE: PREGÃO PRESENCIAL

LICITAÇÃO Nº. 60013/2016  
TIPO: MENOR PREÇO  
DATA: 27/04/2016  
HORA: 09:00 HS



11

DO OBJETO: AQUISICAO DE MATERIAIS E EQUIPAMENTOS ODONTOL6GICOS, DE FORMA PARCELADA, DESTINADOS A SECRETARIA DE SAUDE DO MUNICIPIO DE CAJAZEIRAS - PB.

DECLARAMOS TER TOTAL CONHECIMENTO E CONCORDÂNCIA COM OS TERMOS DESTES EDITAL DE PREGÃO E SEUS ANEXOS E QUE NOS PREÇOS PROPOSTOS ESTÃO INCLUIDOS, ALÉM DO LUCRO, TODAS AS DESPESAS E CUSTOS, COMO POR EXEMPLO: TRANSPORTES, TRIBUTOS DE QUALQUER NATUREZA E TODAS AS DESPESAS, DIRETAS OU INDIRETAS, RELACIONADAS COM O FORNECIMENTO DO OBJETO DO PRESENTE PREGÃO.

DECLARO QUE ESTAMOS CIENTES DA MULTA CONTRATUAL EM CASO DE ATRASO NO FORNECIMENTOS DOS MATERIAIS.

DECLARAMOS QUE ACEITAMOS TODAS AS CLÁUSULAS E EXIGÊNCIAS FORMULADAS NO PRESENTE EDITAL

CONDIÇÕES DE PAGAMENTO: DE ACORDO COM O EDITAL  
VALIDADE DA PROPOSTA: DE ACORDO COM O EDITAL  
PRAZO DE ENTREGA: DE ACORDO COM O EDITAL  
PROCEDÊNCIA: NACIONAL  
VALIDADE DOS PRODUTOS: ACIMA DE 12 MESES

CAMPINA GRANDE - PB, 27 DE ABRIL DE 2016.

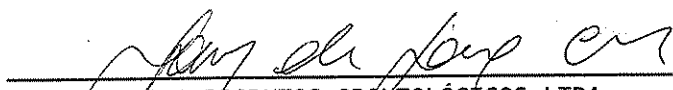
  
DENTAL COSTA PRODUTOS ODONTOLÓGICOS LTDA  
LUIZ DE SOUZA COSTA (CPF 039.773.564-21)

**DENTAL COSTA**  
CNPJ: 11.054.242/0001-84

DENTAL COSTA PRODUTOS ODONTOLÓGICOS LTDA - Rua João Quirino, 548 - 1º andar - Catolé - Campina Grande - PB  
CEP 58410-370 - Fone (83) 3337.2550 - dentalcosta@hotmail.com CNPJ 11.054.242/0001-84 - Insc. Est. 16.162.421-9

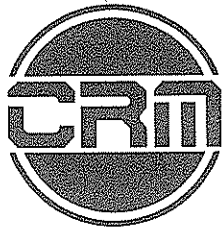

# CRM COMERCIAL LTDA.

CNPJ: 04.679.119/0001-93 - Insc. Est.: 20.089.689-0 - CNAE: 51.45-4/03



FUNDO MUNICIPAL DE SAÚDE DE CAJAZEIRAS

## PROPOSTA

REF. PREGÃO PRESENCIAL Nº 60013/2016

### OBJETO:

Aquisição equipamento e material permanente para a Policlínica Orcino Guedes.

PROPONENTE: CRM COMERCIAL LTDA - CNPJ. 04.679.119/0001-93

Prezados Senhores,

Nos termos da licitação em epígrafe, apresentamos proposta conforme abaixo:

ITEM	ESPECIFICAÇÃO	MARCA	UNIDADE	QUANT.	VALOR UNT.	VALOR TOTAL
1	Amalgamador digital capsular com ajuste de preparo entre 0 e 30 segundos	Ecel / Ecmix	UND	15	595,00	8.925,00
2	Aparelho de ultra-som e jato de bicarbonato contendo capa do transdutor, ponta jato de bicarbonato e insertos autoclaváveis, tecla seletora para funpao de ultra-som - jato de bicarbonato. Sistema eletro-pneumatico sincronizada, com valvulas que proporcionam cortes e aspirapbes da agua instantaneamente. Potenciometro de ajuste fino para a regulagem exata da potência ultra-sônica. Registros de Água e ar com ajustes. Recipiente para bicarbonato de fácil limpeza.	Alt Equipamentos / Altsonic Jet Ceramic	UND	2	2.652,00	5.304,00
3	Aparelho fotopolimerizador com luz LED, timer de tempo, protetor ocular acoplado e potência acima de 700mW/cm2	Ecel / EC450	UND	15	482,80	7.242,00
4	Aspirador cirurgico portátil	Nevoni / 5005BRA	UND	2	426,38	852,75
6	Bomba a vacuo (potencia de 1/2 HP) para dois consultórios	Deltramed / Power Pump	UND	2	3.009,00	6.018,00

Página 1

RUA GAL. GUSTAVO CORDEIRO DE FARIAS, 459 - PETRÓPOLIS - CEP 59.012-570 - NATAL/RN  
E-MAIL.: crmlicitacoes01@gmail.com / crmlicitacoes@yahoo.com.br / crmlicitacoes@hotmail.com  
crmctacoes@hotmail.com / crmcomercial.financeiro@hotmail.com  
TEL.: (84) 3211-7625 - FAX.: 3201-9163



# CRM COMERCIAL LTDA.

CNPJ: 04.679.119/0001-93 - Insc. Est.: 20.089.689-0 - CNAE: 51.45-4/03

404  
8

7	Câmara escura opaca para revelação de raio-x com visor destacável.	Protéctni	UND	4	185,30	741,26
8	Caneta de alta rotação com sistema Push-Button, spray triplo e autoclavável	Dentflex / Sigma Air 3S PB	UND	40	496,40	19.856,00
9	Compressor odontológico isento de lubrificação a óleo, cilindro em ferro fundido com dois pistões, motor elétrico de 1,5HP com proteção térmica, regulador de pressão com manômetro.	Compressor - D2	UND	10	5.732,40	57.324,00
10	Consultório odontológico contendo cadeira com acionamento através de pedal de comando multifuncional, que proporciona o acionamento do refletor, a movimentação do encosto e assento, equipo com 3 pontas, unidade de água com sugador e refletor para uso odontológico com ajuste gradual na intensidade 20.000 Lux	Phoenix Lufenco / Athenas Plus	UND	5	12.075,44	60.377,20
11	Contra-ângulo com rolamento, encaixe INTRAmatic universal e autoclavável	Dentflex / FX 110 1:1	UND	30	414,80	12.444,00
12	Esfigmomamometro e estetoscópio	Accumed / Premium	UND	1	98,60	98,60
13	Kit bomba a vácuo com acionamento automático e regulagem	Deltramed / Power Pump	UND	2	3.009,00	6.018,00
15	Micromotor com encaixe INTRAmatic universal e autoclavável	Dentflex / MI 01	UND	30	497,76	14.932,80
16	Mocho odontológico a gás com regulagem de altura e inclinação do encosto, sistema de elevação do assento, através de alavanca lateral e base com 5 rodízios	Phoenix Lufenco	UND	20	870,90	17.418,00
18	Motor de bancada (motor de polimento de uma velocidade)	Protéctni	UND	2	428,40	856,80
19	Negatoscópio pequeno	Protéctni (endo de bancada sem lupa)	UND	4	127,50	510,00



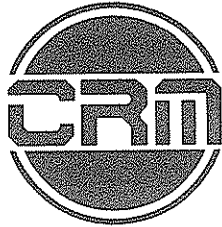

# CRM COMERCIAL LTDA.

CNPJ: 04.679.119/0001-93 - Insc. Est.: 20.089.689-0 - CNAE: 51.45-4/03

405  
[Handwritten signature and stamp]

[Handwritten signature]

20	Negatoscópio grande	Protéctni (telepanorâmi co sem lupa)	UND	2	187,00	374,00
21	Peça reta autoclavável	Dentflex PR 01	UND	15	365,84	5.487,60
22	Seladora com corpo em aço inox, com trava, trilho de corte duplo	Ecel / Selamax Plus	UND	18	595,00	10.710,00
23	Seladora compacta para papel grau cirurgico	Selamax	UND	20	258,40	5.168,00
40	Coletor de material pbrfuro-cortante 3L	Vivabox / Descarbox Ecologic	UND	240	2,37	568,80
115	Agua destilada (5 litros)	Sanafarma	UND	500	7,65	3.825,00
116	Agua oxigenada (1 litro)	Rioquimica	UND	150	5,10	765,00
117	Agulha gengival curta 30G (caixa com 100)	Terumo	CX	250	79,73	19.932,50
119	Alcool 70% (1 litro)	Jalles Machado / Itajá	UND	250	5,04	1.260,00
120	Aldodão em rolinho	SS Plus	PCT	1000	1,69	1.690,00
121	Algodão em rolo (pacote com 500g)	Soft Coton	PCT	200	14,47	2.894,00
172	Clorexidina 2% (degermante)	Rioquimica / Riohex 2% Sol. Degermante	LT	20	14,79	295,80
174	Compressa de gaze 7,5 x 7,5 (9 fios com 500 unidades)	Real Minas	PCT	500	11,05	5.525,00
198	Fio de sutura (Seda Odontologica 3.0)	Technofio	CX	300	49,07	14.721,00
199	Fio dental (500 metros)	Hillo	UND	150	7,40	1.110,00
202	Fita para autoclave	Eurocel - 19X30	UND	350	4,49	1.571,50
206	Gaze 9 fios em rolo	Texcare - 91x50	UND	200	17,33	3.466,00
208	Grau cirúrgico 8cmx100m (rolo)	Esterilcare / Duotec	UND	250	40,58	10.145,00
209	Grau cirúrgico 10cmx100m (rolo)	Esterilcare / Duotec	UND	250	49,20	12.300,00
210	Grau cirúrgico 15cmx100m (rolo)	Esterilcare / Duotec	UND	400	73,78	29.512,00



# CRM COMERCIAL LTDA.

CNPJ: 04.679.119/0001-93 - Insc. Est.: 20.089.689-0 - CNAE: 51.45-4/03

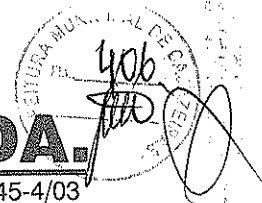

*[Handwritten signature]*  
8

211	Grau cirúrgico 20cmx100m (rolo)	Esterilcare / Duotec	UND	250	98,40	24.600,00
216	Lâmina de bisturi n" 15 (caixa com 100)	Top Med	CX	20	28,84	576,80
217	Lamina de bisturi n" 15C (caixa com 100)	Top Med	CX	20	28,84	576,80
224	Luvas de latex procedimento P (caixa com 100)	Kevenoll / Nuggard	CX	1000	21,08	21.080,00
225	Luvas de latex procedimento M (caixa com 100)	Kevenoll / Nuggard	CX	800	21,08	16.864,00
226	Luvas de latex procedimento G (caixa com 100)	Kevenoll / Nuggard	CX	500	21,08	10.540,00
228	Mascara tripla com elastico	HN Desc	CX	400	7,99	3.196,00
231	Óculos de proteção	SS Plus	UND	80	5,09	407,20
232	Óleo lubrificante em spray para alta rotagao	Dentflex / Flexlub	UND	300	39,44	11.832,00
257	Saco de lixo infectante	Plásticos Jurema - 15L	UND	7000	0,16	1.120,00
259	Seringa descartavel 3ml	SR (sem agulha)	UND	300	0,16	48,00
261	Sugador descartavel (pacote com 40)	SS Plus	PCT	600	5,87	3.522,00
267	Touca descartavel (embalagem - 100 unidades)	HN Desc	CX	250	7,48	1.870,00
					TOTAL R\$	446.472,36

VALOR TOTAL DA PROPOSTA - R\$ 446.472,36 (Quatrocentos e quarenta e seis mil, quatrocentos e setenta e dois, trinta e seis centavos)

Prazo de entrega: Imediato a partir do recebimento da Ordem de Compra/Fornecimento.

Validade da proposta: 60 (Sessenta) dias.

Pagamento: 30 (Trinta) dias.

Declaramos aceitação total e irrestrita às condições do presente edital, bem como que na nossa proposta os valores apresentados englobam todas as despesas com tributos, impostos, contribuições fiscais, parafiscais ou taxas, inclusive, porventura, com serviços de terceiros, que incidam direta ou indiretamente no valor do item cotado que venham a onerar o objeto dessa licitação;

Os pagamentos deverão ser efetuados no Banco do Brasil, Conta corrente Nº 48.113-0, Agência 1246-7.

Informamos que o nosso telefone para contato é 84 3211-7625, fax 84 3201-9163 e e-mail: crmlicitacoes01@gmail.com e crmlicitacoes@yahoo.com.br

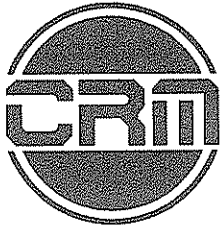

# CRM COMERCIAL LTDA.

CNPJ: 04.679.119/0001-93 - Insc. Est.: 20.089.689-0 - CNAE: 51.45-4/03



8

Informamos ainda que Renilson Nery de Moura, casado, portador do CPF nº 421.327.974-04 e RG nº 719.864 - SSP/RN, residente à Rua Retiroândia, 4012, Potengi, Natal/RN, sócio gerente da empresa é a pessoa que ficará responsável por assinar o Contrato.

04.679.119/0001-93  
CRM COMERCIAL LTDA - ME  
Rua General Gustavo Cordeiro de Farias, 459  
Petrópolis - CEP 59012-570  
Natal - RN

CRM COMERCIAL LTDA

Atenciosamente,

Natal (RN), 27 de Abril de 2016.

CRM COMERCIAL LTDA

RENILSON NERY DE MOURA

CPF (MF): 421.327.974-04 - RG Nº 719.864 - SSP/RN

SÓCIO GERENTE

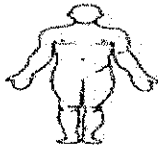

OK

À PREFEITURA MUNICIPAL DE CAJAZEIRAS -PB

REF: PREGÃO PRESENCIAL Nº 60013/2016

**OBJETO:** AQUISIÇÃO DE MATERIAIS E EQUIPAMENTOS ODONTOLÓGICOS, DE FORMA PARCELADA, DESTINADOS A SECRETARIA DE SAÚDE DO MUNICÍPIO DE CAJAZEIRAS - PB

PROponente: JOSÉ INÁCIO DE OLIVEIRA FILHO  
 ENDEREÇO: RUA SANTA ROSA, 960 - SALESIANO  
 CEP: 63.050-206 JUAZEIRO DO NORTE-CE  
 CNPJ Nº 09.632.818/0001-00 IE: 06.364.135-6  
 E-MAIL: cralab@hotmail.com  
 TELEFONE: (88) 3523.4430

PREZADOS SENHORES,

NOS TERMOS DA LICITAÇÃO EM EPÍGRAFE, APRESENTAMOS PROPOSTA CONFORME ABAIXO:

CÓD.	DISCRIMINAÇÃO	MARCA/MODELO	UNIDADE	QTDE	P.UNIT.	P. TOTAL
	AMALGAMADOR DIGITAL CAPSULAR COM AJUSTE DE PREPARO ENTRE 0 E 30 SEGUNDOS	ALT	UND	15	655,20	9.828,00
2	APARELHO DE ULTRA-SOM E JATO DE BICARBONATO CONTENDO CAPA DO TRANSDUTOR, PONTA JATO DE BICARBONATO E INSERTOS AUTOCLAVAVEIS, TECLA SELETORA PARA FUNÇÃO DE ULTRA-SOM - JATO DE BICARBONATO. SISTEMA ELETRÓ-PNEUMÁTICO SINCRONIZADO, COM VÁLVULA QUE PROPORCIONAM CORTES E ASPIRAÇÕES DA ÁGUA INSTANTANEAMENTE. POTENCIÓMETRO DE AJUSTE FINO PARA A REGULAGEM EXATA DA POTÊNCIA ULTRA-SÔNICA. REGISTROS DE ÁGUA E AR COM AJUSTES. RECIPIENTE PARA BICARBONATO DE FÁCIL LIMPEZA.	ALT	UND	2	2.433,60	4.867,20
3	APARELHO FOTOPOLIMERIZADOR COM LUZ LED, TIMER DE TEMPO, PROTETOR OCULAR ACOPLADO E POTÊNCIA ACIMA DE 700MW/CM2	ALT	UND	15	499,20	7.488,00
4	ASPIRADOR CIRURGICO PORTATIL	NS	UND	2	327,55	655,10
5	AVENTAL DE CHUMBO (KIT-ADULTO E INFANTIL)	KONEX	UND	3	1.310,40	3.931,20
6	BOMBA A VÁCUO (POTÊNCIA DE 1/2 HP) PARA DOIS CONSULTÓRIOS	CRISTOFOLI	UND	2	2.324,40	4.648,80
7	CAMERA ESCURA OPACA PARA REVELAÇÃO DE RAIO-X COM VISOR DESTACÁVEL	KONEX	UND	4	341,10	1.364,40
8	CANETA DE ALTA ROTAÇÃO COM SISTEMA PUSH-RUTTON, SPRAY TRIPLO E AUTOCLAVÁVEL	DENTFLEX	UND	40	455,55	18.222,00
9	COMPRESSOR ODONTOLÓGICO ISENTO DE LUBRIFICAÇÃO A ÓLEO, CILINDRO EM FERRO FUNDIDO COM DOIS PISTÕES, MOTOR ELÉTRICO DE 1,5HP COM PROTEÇÃO TÉRMICA, REGULADOR DE PRESSÃO COM MANÔMETRO, RESERVATÓRIO DE AR DE 30 LITROS E DRENO MANUAL	AIR ZAP	UND	10	2.932,80	29.328,00
10	CONSULTÓRIO ODONTOLÓGICO CONTENDO CADEIRA COM ACIONAMENTO ATRAVÉS DE PEDAL DE COMANDO MULTIFUNCIONAL, QUE PROPORCIONA O ACIONAMENTO DO REFLETOR, A MOVIMENTAÇÃO DO ENCOSTO E ASSENTO, EQUIPO COM 3 PONTAS, UNIDADE DE ÁGUA COM SUGADOR E REFLETOR PARA USO ODONTOLÓGICO COM AJUSTE GRADUAL NA INTENSIDADE 20.000 LUX	PALLAS	UND	5	12.480,00	62.400,00
11	CONTRA-ÂNGULO COM ROLAMENTO, ENCAIXE INTRAMATIC UNIVERSAL E AUTOCLAVÁVEL	DENTFLEX	UND	30	380,65	11.419,50
12	ESFIGMOMANÔMETRO E ESTETOSCÓPIO	G-TECH	UND	1	87,70	87,70
13	KIT BOMBA A VÁCUO COM ACIONAMENTO AUTOMÁTICO E REGULAGEM	SCHUSTER	UND	2	848,65	1.697,30
14	LOCALIZADOR APICAL PARA ENDODONTIA	SCHUSTER	UND	1	2.107,10	2.107,10
15	MICROMOTOR COM ENCAIXE INTRAMATIC UNIVERSAL E AUTOCLAVÁVEL	DENTFLEX	UND	30	456,80	13.704,00
16	MOCHO ODONTOLÓGICO A GÁS COM REGULAGEM DE ALTURA E INCLINAÇÃO DO ENCOSTO, SISTEMA DE ELEVAÇÃO DO ASSENTO, ATRAVÉS DE ALAVANCA LATERAL E BASE COM 5 RODÍZIOS	PALLAS	UND	20	654,65	13.093,00
17	MONITOR DE GLICOSE	G-TECH	UND	1	57,55	57,55
18	MOTOR DE BANCADA BELTEC	BELTEC	UND	2	566,50	1.132,60
19	NEGATOSCOPIO PEQUENO	KONEX	UND	4	358,80	1.435,20
20	NEGATOSCOPIO GRANDE	KONEX	UND	2	616,20	1.232,40
21	PEÇA RETA AUTOCLAVÁVEL	DENTFLEX	UND	15	335,75	5.036,25

*Handwritten signature*

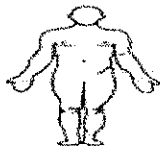

8

22	SELADORA COM CORPO EM AÇO INOX, BRAÇO DE SELAGEM COM TRAVA, TRILHO DE CORTE DUPLO	N/C	UND	18	N/C	-
23	SELADORA COMPACTA PARA PAPEL GRAU CIRURGICO	CRISTOFOLI	UND	20	327,60	6.552,00
24	AFASTADOR CIRURGICO FARABEU	LM	UND	30	11,10	333,00
25	AFASTADOR CIRURGICO MINNESSOTA	LM	UND	30	11,10	333,00
26	ALAVANCA INOX RETA	LM	UND	100	23,20	2.320,00
27	ALAVANCA INOX TIPO BANDEIRINHA (KIT, RETA, 1L, 1R)	LM	UND	100	74,10	7.410,00
28	ALAVANCA INOX TIPO SELDIN (KIT, RETA, 1L, 1R)	LM	UND	100	74,10	7.410,00
29	ALVEOLOTOMO	LM	UND	60	64,95	3.897,00
30	APLICADOR DE HIDROXIDO DE CALCIO (DUPLO)	LM	UND	100	5,80	580,00
31	BANDEJAS 22 X 12 X 1,5	LM	UND	220	36,90	8.118,00
32	BRUNIDOR Nº 33	LM	UND	50	8,05	402,50
33	BRUNIDOR ESCULPIDOR DUPLO Nº 1	LM	UND	100	8,05	805,00
34	CABO PARA BISTURI	LM	UND	50	7,80	390,00
35	CABO PARA ESPELHO	PREVEN	UND	200	3,75	750,00
36	CAIXA METÁLICA COM TAMPAS 20 X 10 X 5 CM	LM	UND	50	79,40	3.970,00
37	CALCADOR DE PAIVA PARA ENDODONTIA (KIT 4 PEÇAS)	LM	UND	30	23,20	696,00
38	CINZEL ANGULADO	LM	UND	10	16,85	168,50
39	CINZEL RETO	LM	UND	10	16,85	168,50
40	COLETOR DE MATERIAL PERFURO-CORTANTE 3L	DESCARPACK	UND	240	3,65	876,00
41	CONDENSADOR DE AMALGAMA WARD Nº 1	LM	UND	100	5,80	580,00
42	CONDENSADOR DE AMALGAMA WARD Nº 2	LM	UND	100	5,80	580,00
43	CONDENSADOR DE AMALGAMA WARD Nº 3	LM	UND	100	5,80	580,00
44	CUBETA INOX PARA SORO	LM	UND	30	12,60	378,00
45	CURETA GOLDMAN FOX Nº 1	GOLGRAN	UND	10	53,30	533,00
46	CURETA GOLDMAN FOX Nº 2	GOLGRAN	UND	10	53,30	533,00
47	CURETA GOLDMAN FOX Nº 3	GOLGRAN	UND	10	53,30	533,00
48	CURETA GRACEY Nº 11-12	LM	UND	100	12,30	1.230,00
49	CURETA GRACEY Nº 13-14	LM	UND	100	12,30	1.230,00
50	CURETA GRACEY Nº 5-6	LM	UND	100	12,30	1.230,00
51	CURETA GRACEY Nº 7-8	LM	UND	100	12,30	1.230,00
52	CURETA DE LUCAS	LM	UND	100	12,10	1.210,00
53	CURETA MACCALL Nº 1-10	LM	UND	150	12,30	1.845,00
54	CURETA MACCALL Nº 13-14	LM	UND	150	12,30	1.845,00
55	CURETA MACCALL Nº 17-18	LM	UND	150	12,30	1.845,00
56	CURETA PARA DENTINA Nº 11.5	LM	UND	100	5,80	580,00
57	CURETA PARA DENTINA Nº 17/18	LM	UND	100	5,80	580,00
58	CURETA PARA DENTINA Nº 5	LM	UND	100	5,80	580,00
59	CURETA PARA PULPOTOMIA Nº 1	LM	UND	150	5,80	870,00
60	CURETA UNIVERSAL H6-H7	N/C	UND	100	N/C	-
61	DESCOLADOR DE MOLT	GOLGRAN	UND	30	56,30	1.689,00
62	ESPÁTULA DE INSERÇÃO Nº 1	LM	UND	100	39,00	3.900,00
63	ESPÁTULA DE TITÂNIO PARA INSERÇÃO DE RESINA COMPOSTA	LM	UND	100	39,00	3.900,00
64	ESPÁTULA Nº 7	LM	UND	100	8,05	805,00
65	ESPÁTULA PARA CIMENTO Nº 24	LM	UND	100	8,05	805,00
66	ESPÁTULA PARA CIMENTO Nº 36	LM	UND	100	8,05	805,00
67	ESPELHO BUCAL	PREVEN	UND	1200	2,90	3.480,00
68	FÓRCEPS ADULTO Nº 1	GOLGRAN	UND	40	57,45	2.298,00
69	FÓRCEPS ADULTO Nº 150	GOLGRAN	UND	80	57,45	4.596,00
70	FÓRCEPS ADULTO Nº 151	GOLGRAN	UND	80	57,45	4.596,00
71	FÓRCEPS ADULTO Nº 16	GOLGRAN	UND	80	57,45	4.596,00
72	FÓRCEPS ADULTO Nº 17	GOLGRAN	UND	80	57,45	4.596,00
73	FÓRCEPS ADULTO Nº 18L	GOLGRAN	UND	80	57,45	4.596,00
74	FÓRCEPS ADULTO Nº 18R	GOLGRAN	UND	80	57,45	4.596,00
75	FÓRCEPS ADULTO Nº 65	GOLGRAN	UND	40	57,45	2.298,00
76	FÓRCEPS ADULTO Nº 69	GOLGRAN	UND	40	57,45	2.298,00
77	FÓRCEPS INFANTIL Nº 150	GOLGRAN	UND	30	57,45	1.723,50
78	FÓRCEPS INFANTIL Nº 151	GOLGRAN	UND	30	57,45	1.723,50
79	FÓRCEPS INFANTIL Nº 16	GOLGRAN	UND	30	57,45	1.723,50
80	FÓRCEPS INFANTIL Nº 17	GOLGRAN	UND	30	57,45	1.723,50
81	FÓRCEPS INFANTIL Nº 18L	GOLGRAN	UND	30	57,45	1.723,50
82	FÓRCEPS INFANTIL Nº 18R	GOLGRAN	UND	30	57,45	1.723,50
83	GENGIVOTOMO DE HIRKLAND Nº 15/16	LM	UND	30	12,35	370,50
84	GENGIVOTOMO DE ORBAN Nº 1/2	LM	UND	30	12,35	370,50
85	HOLLEMBACK 3S	LM	UND	100	8,05	805,00
86	HOLLEMBACK 3SS	LM	UND	100	8,05	805,00
87	KIT DE IRRIGAÇÃO PARA ENDODONTIA 5ML	ULTRADENT	UND	100	27,60	2.760,00
88	LIMA ÓSSEA PARA CIRURGIA	LM	UND	20	32,50	650,00
89	LIMA ÓSSEA PARA PERIODONTIA	LM	UND	10	32,50	325,00
90	MARTELO	LM	UND	5	56,65	283,25
91	PINÇA CLÍNICA	LM	UND	200	9,85	1.970,00
92	PLACA DE VIDRO	PREVEN	UND	100	6,40	640,00
93	PORTA AGULHA TIPO MATHIEU 14 CM	LM	UND	60	38,30	2.298,00
94	PORTA AGULHA TIPO MAYO 14 CM	LM	UND	50	18,95	947,50
95	PORTA-ALGODÃO	FLEXINOX	UND	30	30,95	928,50

*Handwritten signature*

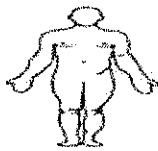

8

96	PORTA-AMALGAMA (METAL)	LM	UND	50	29,25	1.462,50
97	PORTA-AMALGAMA (PLÁSTICO)	MAQUIRA	UND	160	7,65	1.224,00
98	PORTA-AMALGAMA INFANTIL	LM	UND	40	29,25	1.170,00
99	PORTA-GAZE	FLEXINOX	UND	20	30,20	604,00
100	PORTA-MATRIZ DE TOFLEMIRE	LM	UND	100	29,95	2.995,00
101	POSICIONADOR RADIOGRÁFICO AUTOCLAVAVEL	MAQUIRA	UND	15	57,55	863,25
102	POTE DAPPEN (PLÁSTICO)	PREVEN	UND	80	1,95	156,00
103	POTE DAPPEN (VIDRO)	PREVEN	UND	100	4,40	440,00
104	SERINGA CARPULÉ COM REFLUXO	LM	UND	100	34,35	3.435,00
105	SINDESMOTOMO	LM	UND	40	8,85	354,00
106	SONDA DE NABERS	LM	UND	20	35,10	702,00
107	SONDA EXPLORADORA Nº 5 (DUPLA)	LM	UND	200	5,80	1.160,00
108	SONDA PERIODONTAL MILIMETRADA COM MARCA ATÉ 15MM	LM	UND	40	35,10	1.404,00
109	SUGADOR CIRURGICO DE METAL	LM	UND	20	24,20	484,00
110	TESOURA CURVA	LM	UND	80	14,60	1.168,00
111	TESOURA RETA	LM	UND	120	14,60	1.752,00
112	ACIDO FOSFÓRICO GEL 37% COM 2,5 ML (KIT COM 3 SERINGAS)	VILLEVIE	UND	220	6,75	1.485,00
113	ACIDO POLIACRÍLICO GEL 11%	DFL	UND	80	7,55	604,00
114	ADESIVO DENTAL DE (DENTINA-ESMALTE)	DENTSPLY	FR	250	65,55	16.387,50
115	ÁGUA DESTILADA (5 LITROS)	FORTSAN	UND	500	10,15	5.075,00
116	ÁGUA OXIGENADA (1 LITRO)	VICPHARMA	UND	150	4,05	607,50
117	AGULHA GENGIVAL CURTA 30G (CAIXA COM 100)	PROCARE	CX	250	29,65	7.412,50
118	AGULHA PARA CALEN	DUFLEX	CX	50	92,05	4.602,50
119	ALCOOL 70% (1 LITRO)	VICPHARMA	UND	250	5,95	1.487,50
120	ALGODÃO EM ROLINHO	SS PLUS	PCT	1000	1,55	1.550,00
121	ALGODÃO EM ROLO (PACOTE COM 500G)	NATHALIA	PCT	200	10,55	2.110,00
122	ANESTÉSICO INJETÁVEL COM VASOCONSTRICTOR (ARTICAÍNA 4%) 1:100000	DFL	CX	60	135,45	8.127,00
123	ANESTÉSICO INJETÁVEL COM VASOCONSTRICTOR (LIDOCAÍNA 2%) 1:50000	SS WHITE	CX	500	56,15	28.075,00
124	ANESTÉSICO INJETÁVEL COM VASOCONSTRICTOR (LIDOCAÍNA 2%) 1:100000	SS WHITE	CX	200	56,15	11.230,00
125	ANESTÉSICO INJETÁVEL COM VASOCONSTRICTOR (MEPIVACAÍNA 2%) 1:100000	DENTSPLY	CX	80	88,55	7.084,00
126	ANESTÉSICO INJETÁVEL COM VASOCONSTRICTOR (PRILOCAÍNA 3%)	DENTSPLY	CX	80	76,40	6.112,00
127	ANESTÉSICO INJETÁVEL COM VASOCONSTRICTOR (LIDOCAÍNA 2%)	CRISTALIA	CX	200	83,30	16.660,00
128	ANESTÉSICO INJETÁVEL COM VASOCONSTRICTOR (MEPIVACAÍNA 3%) 1:100000	DENTSPLY	CX	80	88,55	7.084,00
129	ANESTÉSICO TÓPICO GEL COM SABOR	DFL	UND	250	9,20	2.300,00
130	BABADOR DESCARTÁVEL (PACOTE COM 100)	SS PLUS	UND	250	11,65	2.912,50
131	BICARBONATO DE SÓDIO PARA PROFILAXIA	MAQUIRA	UND	10	5,50	55,00
132	BORRACHA ABRASIVA PARA ACABAMENTO DE RESINA (KIT MISTO COM FORMATO EM TAÇA, DISCO E PÉRA)	DENTSPLY	KIT	100	76,00	7.600,00
133	BROCA CARBIDE CIRURGICA Nº 702 (HASTE LONGA)	KG	UND	60	13,90	834,00
134	BROCA CARBIDE CIRURGICA Nº 703 (HASTE LONGA)	KG	UND	60	13,90	834,00
135	BROCA CARBIDE CIRURGICA ESFÉRICA	KG	UND	60	13,90	834,00
136	BROCA DIAMANTADA 1011	FAVA	UND	600	2,20	1.320,00
137	BROCA DIAMANTADA 1012	FAVA	UND	600	2,20	1.320,00
138	BROCA DIAMANTADA 1012HL	FAVA	UND	200	2,20	440,00
139	BROCA DIAMANTADA 1013	FAVA	UND	600	2,20	1.320,00
140	BROCA DIAMANTADA 1014	FAVA	UND	800	2,20	1.760,00
141	BROCA DIAMANTADA 1014HL	FAVA	UND	200	2,20	440,00
142	BROCA DIAMANTADA 1015	FAVA	UND	600	2,20	1.320,00
143	BROCA DIAMANTADA 1016	FAVA	UND	600	2,20	1.320,00
144	BROCA DIAMANTADA 1016HL	FAVA	UND	100	2,20	220,00
145	BROCA DIAMANTADA 1034	FAVA	UND	600	2,20	1.320,00
146	BROCA DIAMANTADA 1035	FAVA	UND	600	2,20	1.320,00
147	BROCA DIAMANTADA 1090	FAVA	UND	600	2,20	1.320,00
148	BROCA DIAMANTADA 1091	FAVA	UND	600	2,20	1.320,00
149	BROCA DIAMANTADA 1092	FAVA	UND	600	2,20	1.320,00
150	BROCA DIAMANTADA 2135 F	FAVA	UND	500	2,20	1.100,00
151	BROCA DIAMANTADA 2135 FF	FAVA	UND	600	2,20	1.320,00
152	BROCA DIAMANTADA 3118 F	FAVA	UND	500	2,20	1.100,00
153	BROCA DIAMANTADA 3118 FF	FAVA	UND	600	2,20	1.320,00
154	BROCA DIAMANTADA 3168 F	FAVA	UND	500	2,20	1.100,00
155	BROCA DIAMANTADA 3168 FF	FAVA	UND	600	2,20	1.320,00
156	BROCA ENDO Z	MICRODONT	UND	30	58,85	1.765,50
157	BROCA GATES-GLINDDEN Nº 1 A 6 (28MM)	INJECTA	UND	300	10,30	3.090,00
158	BROCA ZECRYA	MICRODONT	UND	10	58,85	588,50
159	BROQUEIRO AUTOCLAVAVEL	MAQUIRA	UND	80	24,25	1.940,00
160	CALEN PMCC	SS WHITE	UND	30	41,80	1.254,00
161	CALEN SEM PMCC	SS WHITE	UND	30	41,80	1.254,00

*Handwritten signature*



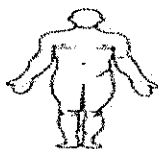

162	CÁPSULA DE AMÁLGAMA 1 PORÇÃO (COM 500)	METALMS	POTE	50	663,80	33.190,00
163	CÁPSULA DE AMÁLGAMA 2 PORÇÕES (COM 500)	METALMS	POTE	30	1.123,20	33.696,00
164	CARBONO OCLUSAL DUPLA FACE (2 CORES) COM 280 FOLHAS	IODONTOSUL	UND	80	1,55	124,00
165	CIMENTO CIRURGICO SEM EUGENOL (PASTA/PASTA)	TECHNEW	UND	4	55,45	221,80
166	CIMENTO DE HIDRÓXIDO DE CÁLCIO	MAQUIRA	CX	150	35,65	5.347,50
167	CIMENTO DE IONOMERO DE VIDRO R E/OU C (PÓ E LIQUIDO)	MAQUIRA	CX	220	29,20	6.424,00
168	CIMENTO OBTURADOR DE CANAL (SEM EUGENOL)	DENTSPLY	UND	20	73,00	1.460,00
169	CIMENTO MTA REPARADOR BRANCO	MTA	CX	5	277,70	1.388,50
170	CLOREXIDINA 0,12% (BOCHECO) 2L	COLGATE	UND	100	38,40	3.840,00
171	CLOREXIDINA 0,2% (LIMPEZA DE CAVIDADE)	VICPHARMA	UND	100	5,60	560,00
172	CLOREXIDINA 2% (DEGERMANTE)	VICPHARMA	L	20	12,05	241,00
173	COLGADURA INDIVIDUAL PARA RAO X	MAC	UND	90	2,90	261,00
174	COMPRESSA DE GAZE 7,5 X 7,5 (FIOS COM 500 UNIDADES)	MDA	PCT	500	9,05	4.525,00
175	CONE DE GUTA-PERCHA ACESSÓRIO R1/R3/R4 OU FM	TANARI	CX	150	18,70	2.805,00
176	CONE DE GUTA-PERCHA ACESSÓRIO R7 OU FF	TANARI	CX	100	18,70	1.870,00
177	CONE DE GUTA-PERCHA ACESSÓRIO XF, FF, F	TANARI	CX	150	18,70	2.805,00
178	CONE DE GUTA-PERCHA PRINCIPAL Nº 15	TANARI	CX	50	18,70	935,00
179	CONE DE GUTA-PERCHA PRINCIPAL Nº 20	TANARI	CX	50	18,70	935,00
180	CONE DE GUTA-PERCHA PRINCIPAL Nº 25	TANARI	CX	50	18,70	935,00
181	CONE DE GUTA-PERCHA PRINCIPAL Nº 30	TANARI	CX	50	18,70	935,00
182	CONE DE GUTA-PERCHA PRINCIPAL Nº 35	TANARI	CX	50	18,70	935,00
183	CONE DE GUTA-PERCHA PRINCIPAL Nº 40	TANARI	CX	50	18,70	935,00
184	CONE DE GUTA-PERCHA PRINCIPAL Nº 45 A 80	TANARI	CX	80	18,70	1.496,00
185	CONE DE PAPEL ABSORVENTE Nº 15 A 40	TANARI	CX	150	17,15	2.572,50
186	CONE DE PAPEL ABSORVENTE Nº 45 A 80	TANARI	CX	100	17,15	1.715,00
187	CONJUNTO DE IRRIGAÇÃO E ASPIRAÇÃO	ULTRADENT	UND	30	27,60	828,00
188	CUNHA DE MADEIRA INDIVIDUALIZADA	IODONTOSUL	UND	80	7,05	564,00
189	DETERGENTE ENZIMÁTICO	VICPHARMA	UND	250	54,60	13.650,00
190	EDTA	IODONTOSUL	UND	80	7,65	612,00
191	ELÁSTICO SEPARADOR (PACOTE COM 1000)	EURODONTO	PCT	15	6,25	93,75
192	ESCOVA DE ROBSON	PREVEN	UND	1000	1,10	1.100,00
193	ESPAÇADORES DIGITAIS Nº 15 A 40	INJECTA	UND	120	112,95	13.554,00
194	EUCALIPTOL	IODONTOSUL	UND	25	7,50	187,50
195	EUGENOL	IODONTOSUL	FR	300	10,75	3.225,00
196	EVIDENCIADOR DE PLACA LIQUIDO (2 CORES)	MAQUIRA	UND	200	6,85	1.370,00
197	FILME RADIOGRÁFICO PERIAPICAL	KODAK	UND	50	129,50	6.475,00
198	FIO DE SUTURA (SEDA ODONTOLÓGICA 3.0)	TECHNOFIO	CX	300	40,60	12.180,00
199	FIO DENTAL (500 METROS)	PREVEN	UND	150	9,05	1.357,50
200	FITA MATRIZ DE AÇO 5MM	PREVEN	UND	500	1,00	500,00
201	FITA MATRIZ DE AÇO 7MM	PREVEN	UND	250	1,20	300,00
202	FITA PARA AUTOCLAVE	MISSNER	UND	350	4,55	1.592,50
203	FIXADOR	KODAK	UND	100	11,55	1.155,00
204	FLUOR GEL NEUTRO	MAQUIRA	UND	350	6,70	2.345,00
205	FLUOR SOLUÇÃO	MAQUIRA	UND	150	10,25	1.537,50
206	GAZE 9 FIOS EM ROLO	TEXCARE	UND	200	29,65	5.930,00
207	GLUTARALDEÍDO (5 LITROS)	N/C	UND	200	N/C	-
208	GRAU CIRURGICO 8CM X 100M (ROLO)	ZERMATT	UND	250	38,95	9.737,50
209	GRAU CIRURGICO 10CM X 100M (ROLO)	ZERMATT	UND	250	48,35	12.087,50
210	GRAU CIRURGICO 15CM X 100M (ROLO)	ZERMATT	UND	400	72,30	28.920,00
211	GRAU CIRURGICO 20CM X 100M (ROLO)	ZERMATT	UND	250	96,25	24.062,50
212	HEMOSTÁTICO	TECHNEW	UND	140	14,90	2.086,00
213	HIDRÓXIDO DE CÁLCIO PA (PÓ)	IODONTOSUL	UND	180	3,90	702,00
214	HIPOCLORITO DE SÓDIO 0,5%	FORTSAN	UND	40	2,20	88,00
215	HIPOCLORITO DE SÓDIO 2,5%	FORTSAN	UND	20	7,80	156,00
216	LÂMINA DE BISTURI Nº 15 (CAIXA COM 100)	L. IMPORT	CX	20	35,90	718,00
217	LÂMINA DE BISTURI Nº 15C (CAIXA COM 100)	L. IMPORT	CX	20	35,90	718,00
218	LIMA HEDSTROEM Nº 15 A 40 (25MM)	INJECTA	CX	30	18,75	562,50
219	LIMA K FLEXO-FILE Nº 15 A 40 (25MM)	INJECTA	CX	50	18,75	937,50
220	LIMA K FLEXO-FILE Nº 45 A 80 (25MM)	INJECTA	CX	30	18,75	562,50
221	LIMA K Nº 15 A 40 (31MM)	INJECTA	CX	20	18,75	375,00
222	LIMA K Nº 45 A 80 (31MM)	INJECTA	CX	20	18,75	375,00
223	LIMA K SÉRIE ESPECIAL Nº 6, 8, 10	DENTSPLY	CX	20	85,20	1.704,00
224	LUVAS DE LÁTEX PROCEDIMENTO P (CAIXA COM 100)	MEDIX	CX	1000	19,50	19.500,00
225	LUVAS DE LÁTEX PROCEDIMENTO M (CAIXA COM 100)	MEDIX	CX	800	19,50	15.600,00
226	LUVAS DE LÁTEX PROCEDIMENTO G (CAIXA COM 100)	MEDIX	CX	500	19,50	9.750,00
227	LUVAS DE VINIL PROCEDIMENTO M (CAIXA COM 100)	DESCARPACK	CX	30	11,70	351,00
228	MÁSCARA TRIPLA COM ELÁSTICO	L. IMPORT	CX	400	5,80	2.320,00
229	MCSPADEN Nº 60 (25MM)	DENTSPLY	CX	50	83,60	4.180,00
230	MCSPADEN Nº 70 (25MM)	DENTSPLY	CX	50	83,60	4.180,00
231	ÓCULOS DE PROTEÇÃO	DANNY	UND	80	5,95	476,00
232	ÓLEO LUBRIFICANTE EM SPRAY PARA ALTA ROTAÇÃO	PREVEN	UND	300	13,90	4.170,00
233	OTOSPORIN	FQM	FR	100	3,90	390,00
234	ÓXIDO DE ZINCO	IODONTOSUL	UND	300	6,10	1.830,00
235	PASTA PROFILÁTICA	MAQUIRA	UND	200	21,05	4.210,00
236	PEDRA DE AFILAR INSTRUMENTOS MANUAIS	GOLGRAN	UND	50	7,65	382,50

*Handwritten signature and date: 10/05/20*

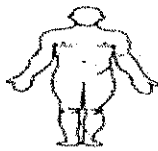

Ø

237	PEDRA-POMES	IODONTOSUL	UND	100	10,75	1.075,00	
238	PONTAS APLICADORES TIPO BRUSH	KG	UND	480	12,35	5.928,00	
239	REMOVEDOR DE MANCHAS	IODONTOSUL	UND	200	6,25	1.250,00	
240	RÉGUA MILIMETRADA	MAQUIRA	UND	20	49,80	996,00	
241	RESINA NANOHIBRIDA FOTOPOLIMERIZAVEL A1	DENTSPLY	UND	180	49,80	8.964,00	
242	RESINA NANOHIBRIDA FOTOPOLIMERIZAVEL A2	DENTSPLY	UND	360	49,80	17.928,00	
243	RESINA NANOHIBRIDA FOTOPOLIMERIZAVEL A3	DENTSPLY	UND	360	49,80	17.928,00	
244	RESINA NANOHIBRIDA FOTOPOLIMERIZAVEL A3.5	DENTSPLY	UND	300	49,80	14.940,00	
245	RESINA MICROHIBRIDA FOTOPOLIMERIZAVEL B1	DENTSPLY	UND	150	49,80	7.470,00	
246	RESINA NANOHIBRIDA FOTOPOLIMERIZAVEL B2	DENTSPLY	UND	150	49,80	7.470,00	
247	RESINA NANOHIBRIDA FOTOPOLIMERIZAVEL C1	DENTSPLY	UND	100	49,80	4.980,00	
248	RESINA NANOHIBRIDA FOTOPOLIMERIZAVEL C2	DENTSPLY	UND	100	49,80	4.980,00	
249	RESINA NANOHIBRIDA FOTOPOLIMERIZAVEL OA2	DENTSPLY	UND	80	49,80	3.984,00	
250	RESINA NANOHIBRIDA FOTOPOLIMERIZAVEL OA3	DENTSPLY	UND	80	49,80	3.984,00	
251	RESINA NANOHIBRIDA FOTOPOLIMERIZAVEL T	DENTSPLY	UND	100	49,80	4.980,00	
252	RESINA FLUIDA TIPO FLOW A2	FGM	UND	50	19,75	987,50	
253	RESINA FLUIDA TIPO FLOW A3	FGM	UND	50	19,75	987,50	
254	REVELADOR	KODAK	UND	100	11,55	1.155,00	
255	SACA BROCA UNIVERSAL	DENTFLEX	UND	20	29,65	593,00	
256	SABONETE CREMOSO (1 LITRO)	FORTSAN	UND	240	5,00	1.200,00	
257	SACO DE LIXO INFECTANTE	SÓ LIXO	UND	7000	1,00	7.000,00	
258	SELANTE DE SUPERFICIE FOTOPOLIMERIZAVEL	DENTSPLY	UND	100	39,20	3.920,00	
259	SERINGA DESCARTÁVEL 3ML	DESCARPACK	UND	300	0,25	75,00	
260	SORO FISIOLÓGICO (500 ML)	FARMACE	UND	200	4,15	830,00	
261	SUGADOR DESCARTÁVEL (PACOTE COM 40)	SS PLUS	PCT	600	3,30	1.980,00	
262	TAÇA DE BORRACHA	PREVEN	UND	600	1,10	660,00	
263	TIRA DE LIXA PARA AMALGAMA 4MM	PREVEN	ENV	400	5,45	2.180,00	
264	TIRA DE LIXA PARA RESINA 4MM	PREVEN	ENV	300	6,25	1.875,00	
265	TIRA DE POLIÉSTER	PREVEN	ENV	300	1,25	375,00	
266	TRICRESOL FORMALINA	IODONTOSUL	UND	80	6,55	524,00	
267	TOUCA DESCARTÁVEL (EMBALAGEM - 100 UNIDADES)	L IMPORT	CX	250	9,40	2.350,00	
268	VASELINA SÓLIDA	VICPHARMA	UND	200	5,60	1.120,00	
269	VERNIZ CAVITÁRIO	IODONTOSUL	UND	150	9,90	1.485,00	
270	VERNIZ COM FLUOR	SS WHITE	UND	150	28,10	4.215,00	
						Total	994.113,35

NOVECIENTOS E NOVENTA E QUATRO MIL, CENTO E TREZE REAIS E TRINTA E CINCO CENTAVOS

VALOR GLOBAL DA PROPOSTA: R\$ 994.113,35 (NOVECIENTOS E NOVENTA E QUATRO MIL, CENTO E TREZE REAIS E TRINTA E CINCO CENTAVOS)

PRAZO: ITEM 5.0

PAGAMENTO: ITEM 18.0

VALIDADE DA PROPOSTA: ITEM 8.0

09.632.818/0001-00  
 JOSÉ INÁCIO DE OLIVEIRA FILHO - ME  
 Rua Santa Rosa Nº 960  
 Salesianos - CEP: 63.050-206  
 JUAZEIRO DO NORTE - CE

CNPJ

JUAZEIRO DO NORTE - CE, 27 DE ABRIL DE 2016

*José Inácio de Oliveira Filho*  
 RESPONSÁVEL



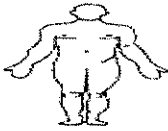

PREFEITURA MUNICIPAL DE CAJAZEIRAS- PB  
PROCESSO ADMINISTRATIVO Nº 160328PP60013  
PREGÃO PRESENCIAL Nº 60013/2016

DATA DE ABERTURA: 27 DE ABRIL DE 2016. HORÁRIO: 09h00mim.

OBJETO: AQUISIÇÃO DE MATERIAIS E EQUIPAMENTOS ODONTOLÓGICOS, DE FORMA PARCELADA, DESTINADOS A SECRETARIA DE SAÚDE DO MUNICIPIO DE CAJAZEIRAS-PB.

A Empresa Jose Inácio De Oliveira Filho - CRALAB, Situada A Rua Santa Rosa Nº960 - Salesianos, Na Cidade De Juazeiro do Norte - CE, CNPJ: 09.632.818/0001-00, CGF:06.364135-6 , Vem Pelo Presente, Através Do Seu Representante Legal, José Inácio De Oliveira Filho, Brasileiro, Casado, Residente Domiciliado Rua Jose Moura Lins Nº 307 "A", Bairro Santo Antônio, Juazeiro Do Norte - CE, R.G Nº 171258289 SSP CE, CPF Nº 519631833-04, DECLARA:

### DECLARAÇÃO DE ELABORAÇÃO INDEPENDENTE DE PROPOSTA(7.5.1)

Para fins do disposto no item 7.5.1. do Edital do Pregão Presencial nº 60013/2016, declara, sob as penas da lei, em especial o art. 299 do Código Penal Brasileiro, que:

- a) a proposta apresentada para participar do Pregão Presencial nº 60013/2016 foi elaborada de maneira independente pelo licitante, e o conteúdo da proposta não foi, no todo ou em parte, direta ou indiretamente, informado, discutido ou recebido de qualquer outro participante potencial ou de fato do Pregão Presencial nº 60013/2016, por qualquer meio ou por qualquer pessoa;
- b) a intenção de apresentar a proposta elaborada para participar do Pregão Presencial nº 60013/2016 não foi informada, discutida ou recebida de qualquer outro participante potencial ou de fato do Pregão Presencial nº 60013/2016, por qualquer meio ou por qualquer pessoa;
- c) que não tentou, por qualquer meio ou por qualquer pessoa, influir na decisão de qualquer outro participante potencial ou de fato do Pregão Presencial nº 60013/2016 quanto a participar ou não da referida licitação;
- d) que o conteúdo da proposta apresentada para participar do Pregão Presencial nº 60013/2016 não será, no todo ou em parte, direta ou indiretamente, comunicado ou discutido com qualquer outro participante potencial ou de fato do Pregão Presencial nº 60013/2016 antes da adjudicação do objeto da referida licitação;
- e) que o conteúdo da proposta apresentada para participação do Pregão Presencial nº 60013/2016 não foi, no todo ou em parte, direta ou indiretamente, discutido ou recebido de qualquer integrante do Fundo Municipal de Saúde de Cajazeiras antes da abertura oficial das propostas; e
- f) que está plenamente ciente do teor e da extensão desta declaração e que detém plenos poderes e informações para firmá-la.

### DECLARAÇÃO DE REGULARIDADE PARA HABILITAÇÃO PREVISTO NO ART. 4º, INCISO VII, DA LEI 10.520/02. (7.5.2)

O proponente acima qualificado declara, em conformidade com o disposto no Art. 4º, Inciso VII, da Lei 10.520/02, que está apto a cumprir plenamente todos os requisitos de habilitação exigidos no respectivo instrumento convocatório que rege o certame acima indicado.

### DECLARAÇÃO DE MICRO EMPRESA

Para os fins legais, ser Microempresa/Empresa de Pequeno Porte, nos termos da legislação vigente, não havendo nenhum dos impedimentos previstos nos incisos do § 4º, do artigo 3º, da Lei Complementar nº 123/06, e, para efeito do cumprimento ao estabelecido no inciso VII, do artigo 4º, da Lei Federal nº 10.520/2002, sob as penalidades cabíveis, que cumprimos plenamente os requisitos de habilitação exigidos neste Edital. Desta feita, solicitamos TRATAMENTO DIFERENCIADO previsto na lei complementar 123/2006 para micro empresas e Empresa de Pequeno Porte no certame acima identificado.

3º OFÍCIO

Juazeiro do Norte - CE, 26 de Abril de 2016.

*Jose Inácio de Oliveira Filho*  
CRALAB SAÚDE

José Inácio de Oliveira Filho - ME  
CNPJ: 09.632.818/0001-00

JOSÉ INACIO DE OLIVEIRA FILHO - CNPJ: 09.632.818/0001-00  
RUA SANTA ROSA, 960 - SALESIANOS. CEP: 63.050.206 JUAZEIRO DO NORTE/CE  
Telefone: (88) 3523.4430- Email: cralab@hotmail.com



CV

CARTÓRIO VIANA - 3º OFÍCIO  
Rua São Pedro, 761 - Centro - Juazeiro do Norte/CE - CEP: 63010-010  
Fone: (88) 3511-0929 / 3587-1557  
Belª. Lúcia Maria de Figueiredo Viana - Titular

Reconheço (POR SEMELHANÇA) a firma de: JOSE INACIO DE OLIVEIRA FILHO. DOU FÉ Juazeiro do Norte-Ceará, 26/04/2016.

CARTÓRIO VIANA de Figueiredo Viana

José Luiz Alves  
- ESCRIVENTE -

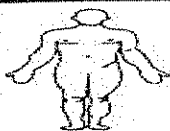

# CRALAB

SAÚDE



PREFEITURA MUNICIPAL DE CAJAZEIRAS- PB  
PROCESSO ADMINISTRATIVO Nº 160328PP60013  
PREGÃO PRESENCIAL Nº 60013/2016

DATA DE ABERTURA: 27 DE ABRIL DE 2016. HORÁRIO: 09h00mim.

OBJETO: AQUISIÇÃO DE MATERIAIS E EQUIPAMENTOS ODONTOLÓGICOS, DE FORMA PARCELADA, DESTINADOS A SECRETARIA DE SAÚDE DO MUNICIPIO DE CAJAZEIRAS-PB.

A Empresa Jose Inácio De Oliveira Filho - CRALAB, Situada A Rua Santa Rosa Nº960 - Salesianos, Na Cidade De Juazeiro do Norte - CE, CNPJ: 09.632.818/0001-00, CGF:06.364135-6 , Vem Pelo Presente, Através Do Seu Representante Legal, José Inácio De Oliveira Filho, Brasileiro, Casado, Residente Domiciliado Rua Jose Moura Lins Nº 307 "A", Bairro Santo Antônio, Juazeiro Do Norte - CE, R.G Nº 171258289 SSP CE, CPF Nº 519631833-04, DECLARA:

**DECLARAÇÃO DE CUMPRIMENTO DO DISPOSTO NO ART. 7º, INCISO XXXIII, DA CF - ART. 27, INCISO V, DA LEI 8.666/93.**

O proponente acima qualificado, sob penas da Lei e em acatamento ao disposto no Art. 7º inciso XXXIII da Constituição Federal, Lei 9.854, de 27 de outubro de 1999, declara não possuir em seu quadro de pessoal, funcionários menores de dezoito anos em trabalho noturno, insalubre ou perigoso e nem menores de dezesseis anos, em qualquer trabalho; podendo existir menores de quatorze anos na condição de aprendiz na forma da legislação vigente.

**DECLARAÇÃO DE SUPERVENIÊNCIA DE FATO IMPEDITIVO NO QUE DIZ RESPEITO A PARTICIPAÇÃO NA LICITAÇÃO.**

Conforme exigência contida na Lei 8.666/93, Art. 32, §2º, o proponente acima qualificado, declara não haver, até a presente data, fato impeditivo no que diz respeito à habilitação/participação na presente licitação, não se encontrando em concordata ou estado falimentar, estando ciente da obrigatoriedade de informar ocorrências posteriores. Ressalta, ainda, não estar sofrendo penalidade de declaração de idoneidade no âmbito da administração Federal, Estadual, Municipal ou do Distrito Federal, arcando civil e criminalmente pela presente afirmação.

**DECLARAÇÃO DE SUBMETER-SE A TODAS AS CLÁUSULAS E CONDIÇÕES DO CORRESPONDENTE INSTRUMENTO CONVOCATÓRIO.**

O proponente acima qualificado declara ter conhecimento e aceitar todas as cláusulas do respectivo instrumento convocatório e submeter-se as condições nele estipuladas.

**DECLARAÇÃO DE ENQUADRAMENTO COMO MICROEMPRESA OU EMPRESA DE PEQUENO PORTE OU MICROEMPREENDEDOR INDIVIDUAL**

Declara, sob as penas da Lei, que está enquadrada como microempresa/ Empresa de Pequeno Porte/microempreendedor individual, nos termos da Lei Complementar nº132/06, não havendo nenhum dos impedimentos previsto no § 4º do Artigo 3º da LC 132/06.

3º OFÍCIO

*Jose Inácio de Oliveira Filho*  
CRALAB SAÚDE

José Inácio de Oliveira Filho - ME  
CNPJ: 09.632.818/0001-00

Juazeiro do Norte - CE, 26 de Abril de 2016.

JOSÉ INACIO DE OLIVEIRA FILHO - CNPJ: 09.632.818/0001-00  
RUA SANTA ROSA, 960 - SALESIANOS. CEP: 63.050.206 JUAZEIRO DO NORTE/CE  
Telefone: (88) 3523.4430- Email: cralab@hotmail.com

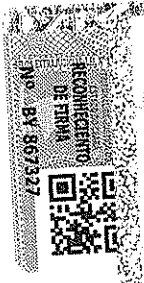

Cv

CARTÓRIO VIANA -- 3º OFÍCIO  
Rua São Pedro, 761 - Centro - Juazeiro do Norte/CE - CEP: 63010-010  
Fone: (86) 3511-0929 / 3587-1857  
Belª. Lúcia Maria de Figueiredo Viana - Titular

Reconheço (POR SEMELHANÇA) a firma de: JOSE INACIO DE OLIVEIRA FILHO. DOU FE. Juazeiro do Norte-Ceará, 26/04/2015.

Belª. Lúcia Maria de Figueiredo Viana  
CARTÓRIO VIANA - 3º OFÍCIO

1185.001110.001  
**José Luiz Alves**  
- ESCRIVENTE -

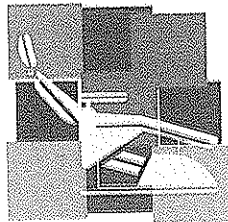

JOÃO PESSOA, 27 DE ABRIL DE 2016.  
**Saúde service**

AO  
ESTADO DA PARAÍBA  
FUNDO MUNICIPAL DE SAÚDE DE CAJAZEIRAS  
COMISSÃO PERMANENTE DE LICITAÇÃO

Em atenção ao, PROCESSO ADMINISTRATIVO N° 160328PP60013, PREGÃO PRESENCIAL N.° 60013/2016, Abertura dia 27/04/2016, às 09:00 HS, estamos enviando preços dos seguintes itens abaixo relacionados.

ITEM	ESPECIFICAÇÃO	MARCA	UNID.	QUANT.	V.UNIT	V.TOTAL
1	Amalgamador digital capsular com ajuste de preparo entre 0 e 30 segundos	KORDONTECH	und	15	R\$ 720,00	R\$ 10.800,00
2	Aparelho de ultra-som e jato de bicarbonato contendo capa do transdutor, ponta jato de bicarbonato e insertos autoclaváveis, tecla seletora para função de ultra-som - jato de bicarbonato. Sistema eletro-pneumático sincronizado, com válvulas que proporcionam cortes e aspirações da água instantaneamente. Potenciômetro de ajuste fino para a regulagem exata da potência ultra-sônica. Registros de água e ar com ajustes. Recipiente para bicarbonato de fácil limpeza	KORDONTECH	und	2	R\$ 1.980,00	R\$ 3.960,00
3	Aparelho fotopolimerizador com luz LED, timer de tempo, protetor ocular acoplado e potência acima de 700mW/cm2	ALT	und	15	R\$ 689,00	R\$ 10.335,00
4	Aspirador cirúrgico portátil	-	und	2	R\$ -	R\$ -
5	Avental de chumbo (kit - adulto e infantil)	N.MARTINS	und	3	R\$ 327,18	R\$ 981,54
6	Bomba a vácuo (potência de ½ HP) para dois consultórios	GNATUS	und	2	R\$ 2.700,00	R\$ 5.400,00
7	Câmera escura opaca para revelação de raio-x com visor destacável	VH	und	4	R\$ 154,00	R\$ 616,00
8	Caneta de alta rotação com sistema Push-Button, spray triplo e autoclavável	CALU	und	40	R\$ 499,00	R\$ 19.960,00
9	Compressor odontológico isento de lubrificação a óleo, cilindro em ferro fundido com dois pistões, motor elétrico de 1,5HP com proteção térmica, regulador de pressão com manômetro, reservatório de ar de 30 litros e dreno manual	AIRZAP	und	10	R\$ 2.500,00	R\$ 25.000,00
10	Consultório odontológico contendo cadeira com acionamento através de pedal de comando multifuncional, que proporciona o acionamento do refletor, a movimentação do encosto e assento, equipo com 3 pontas, unidade de água com sugador e refletor para uso odontológico com ajuste gradual na intensidade 20.000 Lux	GNATUS	und	5	R\$ 9.900,00	R\$ 49.500,00
11	Contra-ângulo com rolamento, encaixe INTRAmatic universal e autoclavável	CALU	und	30	R\$ 498,00	R\$ 14.940,00
12	Esfignomamômetro e estetoscópio	-	und	1	R\$ -	R\$ -
13	Kit bomba a vácuo com acionamento automático e regulagem	GNATUS	und	2	R\$ 890,00	R\$ 1.780,00
14	Localizador apical para endodontia	GNATUS	und	1	R\$ 1.800,00	R\$ 1.800,00
15	Micromotor com encaixe INTRAmatic universal e autoclavável	CALU	und	30	R\$ 390,00	R\$ 11.700,00
16	Mocho odontológico à gás com regulagem de altura e inclinação do encosto, sistema de elevação do assento, através de alavanca lateral e base com 5 rodízios	GNATUS	und	20	R\$ 499,00	R\$ 9.980,00
17	Monitor de glicose	-	und	1	R\$ -	R\$ -
18	Motor de bancada Beltec - MOTOR DE SUSPENSÃO	BELTEC	und	2	R\$ 600,00	R\$ 1.200,00
19	Negatoscópio pequeno	VH	und	4	R\$ 230,00	R\$ 920,00
20	Negatoscópio grande	VH	und	2	R\$ 230,00	R\$ 460,00
21	Peça reta autoclavável	CALU	und	15	R\$ 216,00	R\$ 3.240,00
22	Seladora com corpo em aço inox, braço de selagem com trava, trilho de corte duplo	GNATUS	und	18	R\$ 1.200,00	R\$ 21.600,00
23	Seladora compacta para papel grau cirúrgico	VH	und	20	R\$ 212,00	R\$ 4.240,00
24	Afastador cirúrgico Farabeuf	GOLGRAN	und	30	R\$ 11,06	R\$ 331,80

RAZAO SOCIAL: ORTOSHOP COMÉRCIO LTDA-ME  
CNPJ: 03.965.517/0001-93 - Insc. Est.: 16.128736-0  
Rua Profª Severina Moura, 110 - Torre - João Pessoa/PB  
CEP: 58.040-770 - Tel.: (83) 3133-3040  
saudeservice@saudental.com.br

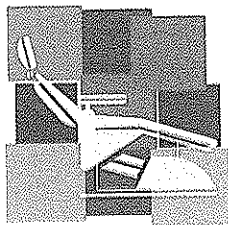

Saudeservice

25	Afastador cirúrgico Minessota	GOLGRAN	und	30	R\$ 10,48	R\$ 314,40
26	Alavanca inox reta	GOLGRAN	und	100	R\$ 23,97	R\$ 2.397,00
27	Alavanca inox tipo bandeirinha (kit reta, 1L, 1R)	GOLGRAN	und	100	R\$ 79,80	R\$ 7.980,00
28	Alavanca inox tipo seldin (kit reta, 1L, 1R)	GOLGRAN	und	100	R\$ 79,80	R\$ 7.980,00
29	Alveolótomo	GOLGRAN	und	60	R\$ 57,87	R\$ 3.472,20
30	Aplicador de hidróxido de cálcio (duplo)	GOLGRAN	und	100	R\$ 7,39	R\$ 739,00
31	Bandejas 22 x 12 x 1,5 - 22x12x1	AÇONOX	und	220	R\$ 17,84	R\$ 3.924,80
32	Brunidor nº 33	GOLGRAN	und	50	R\$ 8,92	R\$ 446,00
33	Brunidor esculpido duplo nº 1	GOLGRAN	und	100	R\$ 7,39	R\$ 739,00
34	Cabo para bisturi	GOLGRAN	und	50	R\$ 7,74	R\$ 387,00
35	Cabo para espelho	GOLGRAN	und	200	R\$ 4,35	R\$ 870,00
36	Caixa metálica com tampa 20 x 10 x 5 cm	AÇONOX	und	50	R\$ 48,92	R\$ 2.446,00
37	Calçador de Paiva para endodontia (kit 4 peças)	GOLGRAN	und	30	R\$ 29,60	R\$ 888,00
38	Cinzel angulado - GOIVO	GOLGRAN	und	10	R\$ 18,47	R\$ 184,70
39	Cinzel reto - BIZEL	GOLGRAN	und	10	R\$ 19,56	R\$ 195,60
40	Coletor de material perfuro-cortante 3L	-	und	240	R\$ -	R\$ -
41	Condensador de amálgama Ward nº 1	GOLGRAN	und	100	R\$ 7,03	R\$ 703,00
42	Condensador de amálgama Ward nº 2	GOLGRAN	und	100	R\$ 7,03	R\$ 703,00
43	Condensador de amálgama Ward nº 3	GOLGRAN	und	100	R\$ 7,03	R\$ 703,00
44	Cubeta de inox para soro	AÇONOX	und	30	R\$ 13,43	R\$ 402,90
45	Cureta Goldman Fox nº 1	GOLGRAN	und	10	R\$ 33,60	R\$ 336,00
46	Cureta Goldman Fox nº 2	GOLGRAN	und	10	R\$ 33,46	R\$ 334,60
47	Cureta Goldman Fox nº 3	GOLGRAN	und	10	R\$ 33,46	R\$ 334,60
48	Cureta Gracey nº 11-12	GOLGRAN	und	100	R\$ 33,88	R\$ 3.388,00
49	Cureta Gracey nº 13-14	GOLGRAN	und	100	R\$ 33,88	R\$ 3.388,00
50	Cureta Gracey nº 5-6	GOLGRAN	und	100	R\$ 33,88	R\$ 3.388,00
51	Cureta Gracey nº 7-8	GOLGRAN	und	100	R\$ 33,88	R\$ 3.388,00
52	Cureta de Lucas	GOLGRAN	und	100	R\$ 12,07	R\$ 1.207,00
53	Cureta Maccall nº 1-10	GOLGRAN	und	150	R\$ 33,46	R\$ 5.019,00
54	Cureta Maccall nº 13-14	GOLGRAN	und	150	R\$ 33,46	R\$ 5.019,00
55	Cureta Maccall nº 17-18	GOLGRAN	und	150	R\$ 33,46	R\$ 5.019,00
56	Cureta para dentina nº 11.5	GOLGRAN	und	100	R\$ 7,75	R\$ 775,00
57	Cureta para dentina nº 17/18	GOLGRAN	und	100	R\$ 7,75	R\$ 775,00
58	Cureta para dentina nº 5	GOLGRAN	und	100	R\$ 7,75	R\$ 775,00
59	Cureta para pulpotomia nº 1	GOLGRAN	und	150	R\$ 7,75	R\$ 1.162,50
60	Cureta universal H6-H7	GOLGRAN	und	100	R\$ 33,46	R\$ 3.346,00
61	Descolorador de Molt	GOLGRAN	und	30	R\$ 33,79	R\$ 1.013,70
62	Espátula de inserção nº 1	GOLGRAN	und	100	R\$ 8,92	R\$ 892,00
63	Espátula de titânio para inserção de resina composta	GOLGRAN	und	100	R\$ 44,03	R\$ 4.403,00
64	Espátula nº 7	GOLGRAN	und	100	R\$ 8,92	R\$ 892,00
65	Espátula para cimento nº 24	GOLGRAN	und	100	R\$ 8,92	R\$ 892,00
66	Espátula para cimento nº 36	GOLGRAN	und	100	R\$ 8,92	R\$ 892,00
67	Espelho bucal	PHARMAINOX	und	1200	R\$ 2,36	R\$ 2.832,00
68	Fórceps adulto nº 1	GOLGRAN	und	40	R\$ 56,50	R\$ 2.260,00
69	Fórceps adulto nº 150	GOLGRAN	und	80	R\$ 56,50	R\$ 4.520,00
70	Fórceps adulto nº 151	GOLGRAN	und	80	R\$ 56,50	R\$ 4.520,00
71	Fórceps adulto nº 16	GOLGRAN	und	80	R\$ 56,50	R\$ 4.520,00
72	Fórceps adulto nº 17	GOLGRAN	und	80	R\$ 56,50	R\$ 4.520,00
73	Fórceps adulto nº 18L	GOLGRAN	und	80	R\$ 56,50	R\$ 4.520,00
74	Fórceps adulto nº 18R	GOLGRAN	und	80	R\$ 56,50	R\$ 4.520,00
75	Fórceps adulto nº 65	GOLGRAN	und	40	R\$ 56,50	R\$ 2.260,00
76	Fórceps adulto nº 69	GOLGRAN	und	40	R\$ 56,50	R\$ 2.260,00
77	Fórceps infantil nº 150	GOLGRAN	und	40	R\$ 56,50	R\$ 1.695,00

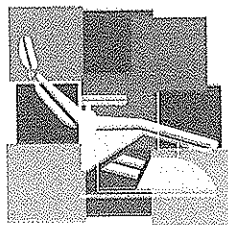

# Saúde Service

78	Fórceps infantil nº 151	GOLGRAN	und	30	R\$ 56,50	R\$ 1.695,00
79	Fórceps infantil nº 16	GOLGRAN	und	30	R\$ 56,50	R\$ 1.695,00
80	Fórceps infantil nº 17	GOLGRAN	und	30	R\$ 56,50	R\$ 1.695,00
81	Fórceps infantil nº 18L	GOLGRAN	und	30	R\$ 56,50	R\$ 1.695,00
82	Fórceps infantil nº 18R	GOLGRAN	und	30	R\$ 56,50	R\$ 1.695,00
83	Gengivômetro de Hirkland nº 15/16	GOLGRAN	und	30	R\$ 39,12	R\$ 1.173,60
84	Gengivômetro de Orban nº ½	GOLGRAN	und	30	R\$ 39,12	R\$ 1.173,60
85	Hollemback 3s	GOLGRAN	und	100	R\$ 7,73	R\$ 773,00
86	Hollemback 3ss	GOLGRAN	und	100	R\$ 7,73	R\$ 773,00
87	Kit de irrigação para endodontia 5ml	-	und	-	R\$ -	R\$ -
88	Lima óssea para cirurgia	GOLGRAN	und	20	R\$ 31,94	R\$ 638,80
89	Lima óssea para periodontia	GOLGRAN	und	10	R\$ 42,27	R\$ 422,70
90	Martelo	GOLGRAN	und	5	R\$ 85,58	R\$ 427,90
91	Pinça clínica	GOLGRAN	und	200	R\$ 9,72	R\$ 1.944,00
92	Placa de vidro	ORTOCENTRAL	und	100	R\$ 8,49	R\$ 849,00
93	Porta agulha tipo Mathien 14 cm	GOLGRAN	und	60	R\$ 37,76	R\$ 2.265,60
94	Porta agulha tipo Mayo 14 cm	GOLGRAN	und	50	R\$ 18,44	R\$ 922,00
95	Porta-algodão	AÇONOX	und	30	R\$ 38,22	R\$ 1.146,60
96	Porta-amálgama (metal)	GOLGRAN	und	50	R\$ 32,62	R\$ 1.631,00
97	Porta-amálgama (plástico)	MAQUIRA	und	160	R\$ 7,61	R\$ 1.217,60
98	Porta-amálgama infantil	GOLGRAN	und	40	R\$ 32,62	R\$ 1.304,80
99	Porta-gaze - TAMBOR 10x10	AÇONOX	und	20	R\$ 55,31	R\$ 1.106,20
100	Porta-matriz de Toffemire	GOLGRAN	und	100	R\$ 24,28	R\$ 2.428,00
101	Posicionador radiográfico autoclavável	MAQUIRA	und	15	R\$ 51,23	R\$ 768,45
102	Pote dappen (plástico)	MAQUIRA	und	80	R\$ 2,13	R\$ 170,40
103	Pote dappen (vidro)	ART VIDRO	und	100	R\$ 2,26	R\$ 226,00
104	Seringa carpule com refluxo	GOLGRAN	und	100	R\$ 34,37	R\$ 3.437,00
105	Sindesmótom	GOLGRAN	und	40	R\$ 10,20	R\$ 408,00
106	Sonda de Nabers	GOLGRAN	und	20	R\$ 16,85	R\$ 337,00
107	Sonda exploradora nº 5 (dupla)	GOLGRAN	und	200	R\$ 6,89	R\$ 1.378,00
108	Sonda periodontal milimetrada com marca até 15mm	GOLGRAN	und	40	R\$ 32,46	R\$ 1.298,40
109	Sugador cirúrgico de metal	GOLGRAN	und	20	R\$ 17,07	R\$ 341,40
110	Tesoura curva - IRIS	GOLGRAN	und	80	R\$ 13,98	R\$ 1.118,40
111	Tesoura reta - IRIS	GOLGRAN	und	120	R\$ 13,98	R\$ 1.677,60
112	Ácido fosfórico gel 37% com 2,5 ml (kit com 3 seringas)	BIODINAMICA	und	220	R\$ 4,50	R\$ 990,00
113	Ácido poliacrílico gel 11% - VITRO CONDICIONADOR	DFL	und	80	R\$ 15,88	R\$ 1.270,40
114	Adesivo dental DE (dentina-esmalte) - MASTER BOND	BIODINAMICA	fr	250	R\$ 12,68	R\$ 3.170,00
115	Água destilada (5 litros)	SANAFARMA	und	500	R\$ 6,68	R\$ 3.340,00
116	Água oxigenada (1 litro)	VICPHARMA	und	150	R\$ 4,13	R\$ 619,50
117	Agulha gengival curta 30G (caixa com 100)	DFL	cx	250	R\$ 33,60	R\$ 8.400,00
118	Agulha para Calen - 27G	DFL	cx	50	R\$ 67,07	R\$ 3.353,50
119	Álcool 70% (1 litro)	JALLES	und	250	R\$ 4,90	R\$ 1.225,00
120	Aldodão em rolinho	S.S. PLUS	pct	1000	R\$ 1,70	R\$ 1.700,00
121	Algodão em rolo (pacote com 500g)	COTTON	pet	200	R\$ 12,30	R\$ 2.460,00
122	Anestésico Injetável com Vasoconstritor (Articaina 4%) 1:100000 - ARTICAINA	DFL	cx	60	R\$ 122,59	R\$ 7.355,40
123	Anestésico Injetável com Vasoconstritor (Lidocaina 2%) 1:50000 - LIDOSTESIM	DENTSPLY	cx	500	R\$ 47,76	R\$ 23.880,00
124	Anestésico Injetável com Vasoconstritor (Lidocaina 2%) 1:100000 - ALPHACAINE	DFL	cx	200	R\$ 85,99	R\$ 17.198,00
125	Anestésico Injetável com Vasoconstritor (Mepivacaina 2%) 1:100000 - MEPIVALEM AD	DENTSPLY	cx	80	R\$ 80,10	R\$ 6.408,00
126	Anestésico Injetável com Vasoconstritor (Prilocaina 3%) - CITANEST 3%	DENTSPLY	cx	80	R\$ 53,59	R\$ 4.287,20
127	Anestésico Injetável sem Vasoconstritor (Lidocaina 2%) - LIDOSTESIM	DENTSPLY	cx	200	R\$ 47,76	R\$ 9.552,00

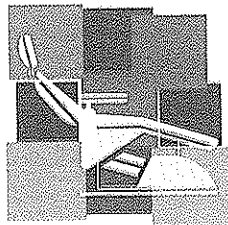

Item	Descrição	Fornecedor	Unidade	Quantidade	Valor Unitário (R\$)	Valor Total (R\$)
128	Anestésico Injetável sem Vasoconstrictor (Mepivacaína 3%) - MEPIVALEM 3% SV	DENTSPLY	cx	80	80,10	6.408,00
129	Anestésico tópico gel com sabor - BENZOTOP	DENTSPLY	und	250	6,78	1.695,00
130	Babador descartável (pacote com 100)	BIODINAMICA	und	250	10,78	2.695,00
131	Bicarbonato de sódio para profilaxia - 200g	MAQUIRA	und	10	9,32	93,20
132	Borracha abrasiva para acabamento de resina (kit misto com formato em taça, disco e pêra) - ENHACE CX C/7	DENTSPLY	kit	100	56,92	5.692,00
133	Broca carbide cirúrgica nº 702 (haste longa)	MK DENT	und	60	11,76	705,60
134	Broca carbide cirúrgica nº 703 (haste longa)	MK DENT	und	60	11,76	705,60
135	Broca carbide cirúrgica esférica	MK DENT	und	60	11,76	705,60
136	Broca diamantada 1011	FAVA	und	600	1,66	996,00
137	Broca diamantada 1012	FAVA	und	600	1,66	996,00
138	Broca diamantada 1012HL	FAVA	und	200	1,66	332,00
139	Broca diamantada 1013	FAVA	und	600	1,66	996,00
140	Broca diamantada 1014	FAVA	und	800	1,66	1.328,00
141	Broca diamantada 1014HL	FAVA	und	200	1,66	332,00
142	Broca diamantada 1015	FAVA	und	600	1,66	996,00
143	Broca diamantada 1016	FAVA	und	600	1,66	996,00
144	Broca diamantada 1016HL	FAVA	und	100	1,66	166,00
145	Broca diamantada 1034	FAVA	und	600	1,66	996,00
146	Broca diamantada 1035	FAVA	und	600	1,66	996,00
147	Broca diamantada 1090	FAVA	und	600	1,66	996,00
148	Broca diamantada 1091	FAVA	und	600	1,66	996,00
149	Broca diamantada 1092	FAVA	und	600	1,66	996,00
150	Broca diamantada 2135 F	FAVA	und	500	1,66	830,00
151	Broca diamantada 2135 FF	FAVA	und	600	1,66	996,00
152	Broca diamantada 3118 F	FAVA	und	500	1,66	830,00
153	Broca diamantada 3118 FF	FAVA	und	600	1,66	996,00
154	Broca diamantada 3168 F	FAVA	und	500	1,66	830,00
155	Broca diamantada 3168 FF	FAVA	und	600	1,66	996,00
156	Broca Endo Z	DENTSPLY	und	30	36,73	1.101,90
157	Broca Gates-Glindden nº 1 a 6 (28mm)	DENTSPLY	und	300	11,43	3.429,00
158	Broca Zecrya	DENTSPLY	und	10	36,73	367,30
159	Broqueiro autoclavável	-	und	80	-	-
160	Calen PMCC	S.S. WHITE	und	30	44,00	1.320,00
161	Calen sem PMCC	S.S. WHITE	und	30	44,00	1.320,00
162	Cápsula de amálgama 1 porção (com 500) - GS-80	SDI	pot	50	972,40	48.620,00
163	Cápsula de amálgama 2 porções (com 500) - GS-80	SDI	pot	30	1.265,80	37.974,00
164	Carbono oclusal dupla face (2 cores) com 280 folhas - ACCUFILM	WILCOS	und	80	175,00	14.000,00
165	Cimento cirúrgico sem eugenol (pasta/pasta) - PERICEM	TECHNEW	und	4	50,53	202,12
166	Cimento de hidróxido de cálcio - HIDRO C	DENTSPLY	cx	150	21,28	3.192,00
167	Cimento de ionômero de vidro R e/ou C (pó e líquido) - MAXXIO	FGM	cx	220	18,76	4.127,20
168	Cimento obturador de canal (sem eugenol) - SEALER 26	DENTSPLY	und	20	76,96	1.539,20
169	Cimento MTA reparador branco - DUAS DOSES	ANGELUS	cx	5	186,80	934,00
170	Clorexidina 0,12% (bochecho) 2L	VICPHARMA	und	100	8,98	898,00
171	Clorexidina 0,2% (limpeza de cavidade) - 2% C/100ml	MAQUIRA	und	100	8,47	847,00
172	Clorexidina 2% (degermante)	VICPHARMA	L	20	15,90	318,00
173	Colgadura individual para raio x	TECNODENT	und	90	3,10	279,00
174	Compressa de gaze 7,5 x 7,5 (9 fios com 500 unidades)	MEGATEX	pot	500	10,20	5.100,00
175	Cone de guta-percha acessório R1/R3/R4 ou FM	DENTSPLY	cx	150	24,08	3.612,00
176	Cone de guta-percha acessório R7 ou FF	DENTSPLY	cx	100	24,08	2.408,00
177	Cone de guta-percha acessório XF, FF, F	DENTSPLY	cx	150	24,08	3.612,00
178	Cone de guta-percha principal nº 15	DENTSPLY	cx	50	24,57	1.228,50



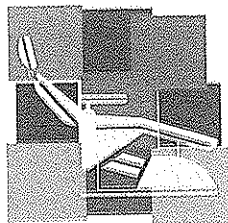

# Saúde Service

179	Cone de guta-percha principal nº 20	DENTSPLY	cx	50	R\$ 24,57	R\$ 1.228,50
180	Cone de guta-percha principal nº 25	DENTSPLY	cx	50	R\$ 24,57	R\$ 1.228,50
181	Cone de guta-percha principal nº 30	DENTSPLY	cx	50	R\$ 24,57	R\$ 1.228,50
182	Cone de guta-percha principal nº 35	DENTSPLY	cx	50	R\$ 24,57	R\$ 1.228,50
183	Cone de guta-percha principal nº 40	DENTSPLY	cx	50	R\$ 24,57	R\$ 1.228,50
184	Cone de guta-percha principal nº 45 a 80	DENTSPLY	cx	80	R\$ 24,57	R\$ 1.965,60
185	Cone de papel absorvente nº 15 a 40	DENTSPLY	cx	150	R\$ 24,16	R\$ 3.624,00
186	Cone de papel absorvente nº 45 a 80	DENTSPLY	cx	100	R\$ 24,16	R\$ 2.416,00
187	Conjunto de irrigação e aspiração	ORTOCENTRAL	und	30	R\$ 22,00	R\$ 660,00
188	Cunha de madeira individualizada - PCT C/100	PHARMAINOX	und	80	R\$ 7,10	R\$ 568,00
189	Detergente enzimático - CICLO ZYME EXTRA	CICLO FARMA	und	250	R\$ 32,38	R\$ 8.095,00
190	EDTA	BIODINAMICA	und	80	R\$ 6,09	R\$ 487,20
191	Elastico separador (pacote com 1000)	-	pac	15	R\$ -	R\$ -
192	Escova de Robson	PREVEN	und	1000	R\$ 1,11	R\$ 1.110,00
193	Espaçadores digitais nº 15 a 40	DENTSPLY	und	120	R\$ 82,33	R\$ 9.879,60
194	Eucaíptol	BIODINAMICA	und	25	R\$ 8,13	R\$ 203,25
195	Eugenol	BIODINAMICA	fr	300	R\$ 10,20	R\$ 3.060,00
196	Evidenciador de placa líquido (2 cores) - EVIPLAC	BIODINAMICA	und	200	R\$ 7,52	R\$ 1.504,00
197	Filme radiográfico periapical - CX C/150	DFL	und	50	R\$ 135,88	R\$ 6.794,00
198	Fio de sutura (Seda Odontológica 3.0)	TECHNEW	cx	300	R\$ 40,20	R\$ 12.060,00
199	Fio dental (500 metros)	HILLO	und	150	R\$ 8,33	R\$ 1.249,50
200	Fita matriz de Aço 5mm	MAQUIRA	und	500	R\$ 1,70	R\$ 850,00
201	Fita matriz de Aço 7mm	MAQUIRA	und	250	R\$ 1,70	R\$ 425,00
202	Fita para autoclave	S.S. PLUS	und	350	R\$ 4,73	R\$ 1.655,50
203	Fixador	KODAK	und	100	R\$ 10,30	R\$ 1.030,00
204	Flúor gel neutro	DFL	und	350	R\$ 5,23	R\$ 1.830,50
205	Flúor solução - FLUOR SOL	DENTSPLY	und	150	R\$ 12,42	R\$ 1.863,00
206	Gaze 9 fios em rolo	MEGATEX	und	200	R\$ 37,50	R\$ 7.500,00
207	Glutaraldeído (5 litros)	-	und	200	R\$ -	R\$ -
208	Grau cirúrgico 8cmx100m (rolo)	-	und	250	R\$ -	R\$ -
209	Grau cirúrgico 10cmx100m (rolo)	ZERMATT	und	250	R\$ 42,92	R\$ 10.730,00
210	Grau cirúrgico 15cmx100m (rolo)	ZERMATT	und	400	R\$ 64,08	R\$ 25.632,00
211	Grau cirúrgico 20cmx100m (rolo)	ZERMATT	und	250	R\$ 85,27	R\$ 21.317,50
212	Hemostático - HEMOSTANK	BIODINAMICA	und	140	R\$ 18,11	R\$ 2.535,40
213	Hidróxido de cálcio PA (pó)	BIODINAMICA	und	180	R\$ 4,33	R\$ 779,40
214	Hipoclorito de sódio 0,5% - LIQUIDO DE DAKIN	VICPHARMA	und	40	R\$ 3,50	R\$ 140,00
215	Hipoclorito de sódio 2,5% - CICLO CLORO 2,5%	CICLO FARMA	und	20	R\$ 4,51	R\$ 90,20
216	Lâmina de bisturi nº 15 (caixa com 100)	STARMED	cx	20	R\$ 26,00	R\$ 520,00
217	Lâmina de bisturi nº 15C (caixa com 100)	STARMED	cx	20	R\$ 32,00	R\$ 640,00
218	Lima Hedstroem nº 15 a 40 (25mm) - M-ACCESS	DENTSPLY	cx	30	R\$ 16,26	R\$ 487,80
219	Lima K flexo-file nº 15 a 40 (25mm)	DENTSPLY	cx	50	R\$ 36,63	R\$ 1.831,50
220	Lima K flexo-file nº 45 a 80 (25mm)	DENTSPLY	cx	30	R\$ 36,63	R\$ 1.098,90
221	Lima K nº 15 a 40 (31mm) - M-ACCESS	DENTSPLY	cx	20	R\$ 16,26	R\$ 325,20
222	Lima K nº 45 a 80 (31mm) - M-ACCESS	DENTSPLY	cx	20	R\$ 16,26	R\$ 325,20
223	Lima K série especial nº 6, 8, 10 - M-ACCESS	DENTSPLY	cx	20	R\$ 16,26	R\$ 325,20
224	Luvas de látex procedimento P (caixa com 100)	SUPERMAX	cx	1000	R\$ 22,00	R\$ 22.000,00
225	Luvas de látex procedimento M (caixa com 100)	SUPERMAX	cx	800	R\$ 22,00	R\$ 17.600,00
226	Luvas de látex procedimento G (caixa com 100)	SUPERMAX	cx	500	R\$ 22,00	R\$ 11.000,00
227	Luvas de vinil procedimento M (caixa com 100)	SUPERMAX	cx	30	R\$ 22,00	R\$ 660,00
228	Máscara tripla com elástico	JOAO MED	cx	400	R\$ 6,75	R\$ 2.700,00
229	McSpaden nº 60 (25mm) - CX C/4	DENTSPLY	cx	50	R\$ 141,48	R\$ 7.074,00
230	McSpaden nº 70 (25mm) - CX C/4	DENTSPLY	cx	50	R\$ 141,48	R\$ 7.074,00
231	Óculos de proteção	UNIVERSAL	und	80	R\$ 4,50	R\$ 360,00

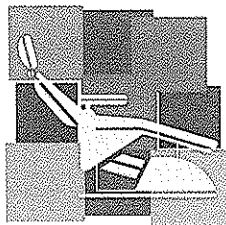

SAÚDE SERVICE

232	Óleo lubrificante em spray para alta rotação	MAQUIRA	und	300	R\$ 10,25	R\$ 3.075,00
233	Otosporin		fr	100	R\$ -	R\$ -
234	Óxido de zinco	BIODINAMICA	und	300	R\$ 3,96	R\$ 1.188,00
235	Pasta profilática - HERJOS 90g	VIGODENT	und	200	R\$ 8,02	R\$ 1.604,00
236	Pedra de afiar instrumentos manuais	GOLGRNA	und	50	R\$ 24,10	R\$ 1.205,00
237	Pedra-pomes - 100g	QUIMIDROL	und	100	R\$ 3,54	R\$ 354,00
238	Pontas aplicadoras tipo brush	KG SORESEN	und	480	R\$ 8,75	R\$ 4.200,00
239	Removedor de manchas	IODONTOSUL	und	200	R\$ 10,89	R\$ 2.178,00
240	Régua milimetrada	MAQUIRA	und	20	R\$ 5,90	R\$ 118,00
241	Resina nanohíbrida fotopolimerizável A1	FGM / LLIS	und	180	R\$ 11,49	R\$ 2.068,20
242	Resina nanohíbrida fotopolimerizável A2	FGM / LLIS	und	360	R\$ 11,49	R\$ 4.136,40
243	Resina nanohíbrida fotopolimerizável A3	FGM / LLIS	und	360	R\$ 11,49	R\$ 4.136,40
244	Resina nanohíbrida fotopolimerizável A3.5	FGM / LLIS	und	300	R\$ 11,49	R\$ 3.447,00
245	Resina microhíbrida fotopolimerizável B1	FGM / LLIS	und	150	R\$ 11,49	R\$ 1.723,50
246	Resina nanohíbrida fotopolimerizável B2	FGM / LLIS	und	150	R\$ 11,49	R\$ 1.723,50
247	Resina nanohíbrida fotopolimerizável C1	-	und	100	R\$ -	R\$ -
248	Resina nanohíbrida fotopolimerizável C2	FGM / LLIS	und	100	R\$ 11,49	R\$ 1.149,00
249	Resina nanohíbrida fotopolimerizável OA2	FGM / LLIS	und	80	R\$ 11,49	R\$ 919,20
250	Resina nanohíbrida fotopolimerizável OA3	FGM / LLIS	und	80	R\$ 11,49	R\$ 919,20
251	Resina nanohíbrida fotopolimerizável T	FGM / OPALLIS	und	100	R\$ 11,49	R\$ 1.149,00
252	Resina fluida tipo flow A2 - NATURAL FLOW	DFL	und	50	R\$ 15,60	R\$ 780,00
253	Resina fluida tipo flow A3 - NATURAL FLOW	DFL	und	50	R\$ 15,60	R\$ 780,00
254	Revelador	KODAK	und	100	R\$ 10,30	R\$ 1.030,00
255	Saca broca universal	GNATUS	und	20	R\$ 25,00	R\$ 500,00
256	Sabonete cremoso (1 litro) - VICSOAP	VICPHARMA	und	240	R\$ 11,67	R\$ 2.800,80
257	Saco de lixo infectante	-	und	7000	R\$ -	R\$ -
258	Selante de superfície fotopolimerizável - BIOSEAL	BIODINAMICA	und	100	R\$ 17,29	R\$ 1.729,00
259	Seringa descartável 3ml	-	und	300	R\$ -	R\$ -
260	Soro fisiológico (500 ml)	-	und	200	R\$ -	R\$ -
261	Sugador descartável (pacote com 40)	S.S. PLUS	pct	600	R\$ 4,70	R\$ 2.820,00
262	Taça de borracha	PREVEN	und	600	R\$ 1,04	R\$ 624,00
263	Tira de lixa para amálgama 4mm	IMPERIO DENTAL	env	400	R\$ 5,94	R\$ 2.376,00
264	Tira de lixa para resina 4mm	IMPERIO DENTAL	env	300	R\$ 5,90	R\$ 1.770,00
265	Tira de poliéster	IMPERIO DENTAL	env	300	R\$ 1,30	R\$ 390,00
266	Tricresol formalina	BIODINAMICA	und	80	R\$ 5,12	R\$ 409,60
267	Touca descartável (embalagem - 100 unidades)	JOAO MED	cx	250	R\$ 8,61	R\$ 2.152,50
268	Vaselina sólida - 20g	VICPHARMA	und	200	R\$ 1,79	R\$ 358,00
269	Vemiz cavitário - VARNAL	BIODINAMICA	und	150	R\$ 9,69	R\$ 1.453,50
270	Vemiz com flúor - DUOFLORIDE XII	FGM	und	150	R\$ 16,38	R\$ 2.457,00

Valor Total da Proposta: R\$ 894.996,36 (Oitocentos e noventa e quatro mil, novecentos e noventa e seis reais e trinta e seis centavos)

**Condições de Comercialização**

Validade da Proposta: 60 (Sessenta) Dias

Prazo de Entrega: Conforme Edital

Condição de Pagamento: Conforme Edital

Origem: Do Fabricante

Procedência: Nacional

Validade dos Itens Cotados: 12 (doze) Meses

Dados Bancário: Banco do Brasil: Agência N° 1636-5 Conta N° 15477-6

RAZÃO SOCIAL: ORTOSHOP COMÉRCIO LTDA-ME  
CNPJ: 03.965.517/0001-03 - Insc. Est.: 16.128736-0  
Rua Profª Severina Moura, 110 - Torre - João Pessoa/PB  
CEP: 58.040-770 - Tel.: (83) 3133-3040  
saudeservice@saudental.com.br

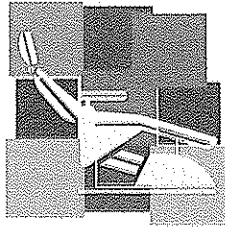

Já estão nos preços do itens cotados todas as taxas, fretes, impostos e demais encargos.  
Estamos de acordo com todas as normas e leis que regem este Pregão Presencial nº 600/2018

Saúde service

Roberto Hugo Cavalcante Andrade Neto  
Brasileiro, solteiro  
Sócio Gerente  
RG: 2.838.916 - SSSD - PB  
CPF: 053.045.644-30  
Rua Francisco Carneiro de Araújo, nº 101 - APT 401, Cabo Branco - CEP: 58.045-190  
E-mail saudentalpb@gmail.com

  
ORTOSHOP COMERCIO LTDA  
CNPJ: 03.965.517/0001-03



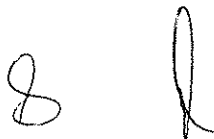

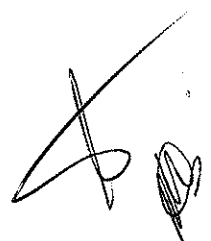







RAZÃO SOCIAL: ORTOSHOP COMÉRCIO LTDA-ME  
CNPJ: 03.965.517/0001-03 - Insc. Est.: 16.128736-0  
Rua Profª Severina Moura, 110 - Torre - João Pessoa/PB  
☒ CEP: 58.040-770 - Tel.: (83) 3133-3040  
saudeservice@sudental.com.br



FUNDO MUNICIPAL DE SAÚDE DE CAJAZEIRAS  
 ESTADO DA PARAÍBA  
 PREGÃO PRESENCIAL N° 60013/2016  
 PROCESSO ADMINISTRATIVO N° 160328PP60013

**ANEXO- I-PROPOSTA DE PREÇO**

REF: PREGÃO PRESENCIAL N° 60013/2016.

**OBJETO:** Aquisição de Materiais e Equipamentos Odontológicos, de forma parcelada, destinados à Secretária de Saúde do Município de Cajazeiras-PB.

Prezados Senhores,  
 Nos termos da licitação em epígrafe, apresentamos proposta conforme abaixo:

<b>Proponente:</b> Phoenix Indústria e Comércio de Equipamentos Científicos Ltda..	
<b>CNPJ:</b> 44.239.382/0001-86	<b>Inscrição Estadual:</b> 181.029.584.111
<b>Endereço:</b> Avenida Jacob Jorge Abi Rached, 171 – III Distrito Industrial – Araraquara/SP – CEP: 14.806-610.	
<b>Telefone:</b> (16) 3324-6600	<b>Fax:</b> (16) 3324-5758 <b>e-mail:</b> licitacoes2@phoenix.ind.br <b>Contato:</b> Giseli
<b>Dados Bancários:</b> Banco do Brasil (001) – Agência 0082-5 – Conta Corrente 4116-5	

<b>Nome do Responsável legal para assinatura do Contrato:</b> Alexandre Buainain	
<b>RG.</b> 20.865.926-2 SSP/SP	<b>CPF:</b> 167.069.578-60
<b>Endereço:</b> Rua Dr. Aldo Lupo, 43 – Vila Harmonia – Araraquara/SP.	
<b>Nacionalidade:</b> Brasileiro	<b>Cargo:</b> Diretor Industrial
<b>Estado Civil:</b> Casado	<b>Telefone:</b> (16) 3324-6600

Código	DISCRIMINAÇÃO	MARCA MODELO	UNID	QUANT	P.UNITÁRIO	P.TOTAL
10	Cadeira Odontológica marca Pallas, modelo Athenas Plus, procedência nacional, Registro ANVISA n° 80004710006, Estrutura construída totalmente em aço, super estável, com tratamento antiferruginoso, pintado em epóxi á 250º Celsius, acabamento em poliestireno de alto impacto. Base com desenho ergonômico, tratada com banho antioxidante proporcionando maior durabilidade, perfeita estabilidade, com opção de fixação ao piso, com debrum que protege a base contra umidade do piso, evitando oxidação. Cadeira Automática com 17 funções, sendo 04 movimentos individuais, Volta a Zero, 04 posições de Trabalho programáveis, posição de cuspir e Trendlemburg, Last position. 05 intensidades luminosas do refletor através de pedal de comando. Cabeçote bi-articulado e removível, com regulagem de altura com lamina cromada. Função Trendlemburg	Pallas  Athenas Plus	Unid	5	R\$ 13.500,00  (Treze mil e quinhentos reais)	R\$ 67.500,00  (Sessenta e sete mil e quinhentos reais)

44.239.382/0001-86  
 PHOENIX INDÚSTRIA E COMÉRCIO DE EQUIPAMENTOS CIENTÍFICOS LTDA.  
 AV. JACOB JORGE ABI RACHED, 171  
 3º DISTRITO INDUSTRIAL CEP 14801-970  
 ARARAQUARA - SP



Phoenix Indústria e Comércio de Equipamentos Científicos Ltda  
 Av. Jacob Jorge Abi Rached, 171 - III Distrito Industrial | CEP: 14806-610 | Araraquara | SP | Brasil  
 CNPJ: 44.239.382/0001-86 | Insc. Estadual: 181.029.584.111 | Tel.: +55 16 3324.6600 | Fax: +55 16 3324.5758  
 www.phoenix.ind.br | vendas@phoenix.ind.br



Empresa Certificada ISO 9001:2008 Empresa Certificada ISO 13485:2003



*[Handwritten signature]*

	<p>(adotada em casos de emergência). Apoio de braços em PU com alma de aço, sendo o braço esquerdo fixo e o direito escamoteável, ou ausência do braço direito. Encosto de linhas arredondadas amplo e envolvente. Estofamento em espuma de poliuretano revestido com PVC expandido lavável sem costura. Refletor Odontológico ,marca Pallas, modelo Pallas I, procedência nacional, Registro ANVISA nº 80004710007, Multifocal, com acionamento pelo pedal de comando, acoplado ao braço vertical do equipo fixo a cadeira, dotado de cabeçote com puxador incorporado e espelho multifacetado, lâmpada halógena e espelho em policarbonato transparente, braços com linhas arredondadas e pintura lisa. Com 5 intensidades luminosas (5.000 a 30.000 lux). Unidade Auxiliar marca Pallas procedência nacional, Registro ANVISA nº 80004710008, acoplada a cadeira, com pintura lisa; 01 terminal para sucção de saliva (Venturi) e para desinfecção em cerâmica esmaltada com ralo separador de detritos, acionamento de água da cuspeira através de registro manual; caixa de esgoto selada em PVC com respiro e abafador; mangueira de sucção com engate rápido. Equipo Odontológico marca Pallas, tipo Cart. procedência nacional, Registro ANVISA nº 80004710005, montado sobre quatro rodízios , composto de por 3 terminais sendo 01 seringa triplice autoclavável com botões de acionamento para água, ar e simultaneamente spray. Terminais triplos para acoplamentos das pontas tipo borden universal, com acionamento pneumático,01 terminal para alta rotação e 01 terminal para baixa rotação sem refrigeração. Reservatório de 500 ml de água pressurizada, com bocal de nylon para evitar oxidação e deterioração ao longo do tempo. Suporte de pontas com abertura e fechamento pneumático automático. Pedal único de acionamento progressivo.2 bandejas em inox.</p>				<p>44.239.382/0001-86</p> <p>PHOENIX INDÚSTRIA E COMÉRCIO DE EQUIPAMENTOS CIENTÍFICOS LTDA</p> <p>AV. JACOB JORGE ABI RACHED, 171 3º DISTRITO INDUSTRIAL CEP 14801-970 ARARAQUARA - SP</p>	<p><i>[Handwritten signature]</i></p>
<p>16</p>	<p>Mocho odontológico marca Pallas, modelo a gás, base giratória com cinco rodízios, assento e encosto revestidos com Pvc, sem costuras, inclinação e altura do encosto por Alavanca independente, sistema a gás de regulagem de altura do assento com alavanca independente.</p>	<p>Pallas</p> <p>Á gás c/ inclinação</p>	<p>Unid</p> <p><i>[Handwritten mark]</i></p>	<p>20</p>	<p>R\$ 700,00 (Setecentos reais)</p>	<p>R\$ 14.000,00 (Quatorze mil reais)</p>
<p>Valor Total da Proposta R\$ 81.500,00(Oitenta um mil e quinhentos reais).</p>						



Phoenix Indústria e Comércio de Equipamentos Científicos Ltda  
 Av. Jacob Jorge Abi Rached, 171 - III Distrito Industrial | CEP: 14806-610 | Araraquara | SP | Brasil  
 CNPJ: 44.239.382/0001-86 | Insc. Estadual: 181.029.584.111 | Tel.: +55 16 3324.6600 | Fax: +55 16 3324.5758  
 www.phoenix.ind.br | vendas@phoenix.ind.br

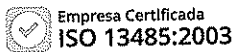
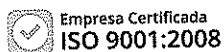



*[Handwritten signature]*

**CONDIÇÕES GERAIS DE FORNECIMENTO:**

**Validade da proposta:** 60(sessenta) dias, contados da data de abertura do envelope " proposta".

**Prazo de entrega:** 30(trinta) dias, conforme edital;

**Local de entrega:** conforme indicado na Ordem de Fornecimento.

**Condições de pagamento:** 30 (trinta) dias corridos,

**Garantia:** 12(doze) meses;

**Assistência técnica:** permanente gratuita durante todo período de garantia, inclusive para peças de reposição, sem ônus para a esta administração, prestada diretamente pela empresa Phoenix Ind. e Com. de Equipamentos Científicos Ltda., sito à Avenida Jacob Jorge Abi Rached, 171 – III Distrito Industrial – Araraquara/SP, telefone (16) 3324-6600 ou por outra empresa por nós Autorizada.

**Inclusos nos preços:** estão inclusas no valor cotado todas as despesas com mão de obra e, bem como, todos os tributos e encargos fiscais, sociais, trabalhistas, previdenciários e comerciais e, ainda, os gastos com transporte e instalação, conforme edital.

**Dados Bancários:** Banco do Brasil (001) Agência: 0082-5 Conta Corrente: 4116-5.

**Acompanha manual de instalação, operação e manutenção em português.**

Araraquara, 19 de abril de 2016.

*[Handwritten signature]*

Alexandre Buainain  
Diretor Industrial  
RG. 20.865.926-2 SSP/SP  
CPF. 167.069.578-60

*[Handwritten initials]*

44.239.382/0001-86  
PHOENIX INDÚSTRIA E COMÉRCIO  
DE EQUIPAMENTOS CIENTÍFICOS  
LTDA.  
AV. JACOB JORGE ABI RACHED, 171  
3º DISTRITO INDUSTRIAL CEP 14801-970  
ARARAQUARA - SP

*[Handwritten initials]*

*[Handwritten initials]*

*[Handwritten initials]*



Phoenix Indústria e Comércio de Equipamentos Científicos Ltda  
Av. Jacob Jorge Abi Rached, 171 - III Distrito Industrial | CEP: 14806-610 | Araraquara | SP | Brasil  
CNPJ: 44.239.382/0001-86 | Insc. Estadual: 181.029.584.111 | Tel.: +55 16 3324.6600 | Fax: +55 16 3324.5758  
www.phoenix.ind.br | vendas@phoenix.ind.br

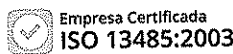
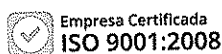



# Pallas

# ATHENAS PLUS

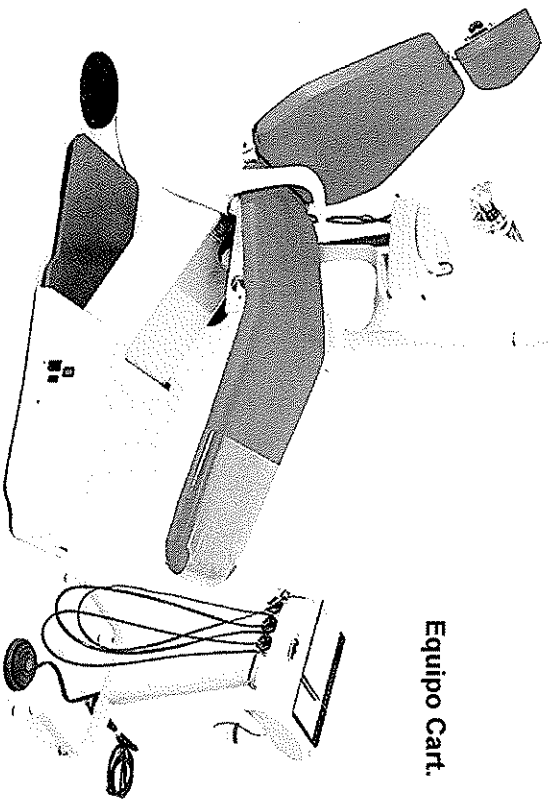

**Equipo Cart.**

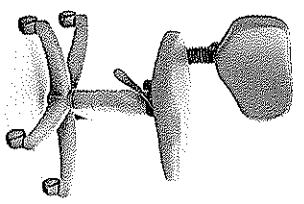

**Mochó**



**Cores disponíveis**

As cores desta material são ilustrativas. As cores podem ser variadas através da configuração gráfica. A Pallas reserva o direito de alterar os produtos sem prévio aviso. Os produtos podem sofrer alterações de acordo com a necessidade do cliente, desde que não alterem a funcionalidade e segurança do equipamento. Para outras cores, contactar o fabricante.

**CADEIRA ODONTOLÓGICA:** Estrutura construída totalmente em aço, super. estável, com tratamento antiferruginoso, pintado em epóxi à 250º Celsius, acabamento em poliéstereno de alto impacto. Base com desenho ergonómico, tratada com banho antioxidante proporcionando maior durabilidade, perfeita estabilidade, com opção de fixação ao piso, com debrum que protege a base contra umidade do piso, evitando oxidação. Cadeira Automática com 17 funções, sendo 04 movimentos individuais, Volta a Zero, 04 posições de Trabalho programáveis, posição de cuspe e Trendlemburg, Last position, 05 intensidades luminosas do refletor através de pedal de comando. Cabecote biarticulado e removível, com regulagem de altura com lamina cromada. Função Trendlemburg (adotada em casos de emergência). Apoio de braços em PU com alma de aço, sendo o braço esquerdo fixo e direito escamoteável ou ausência do braço direito. Encosto de linhas arredondadas amplo e envolvente. Estofamento em espuma de poliuretano revestido com PVC expandido lavável sem costura.

**EQUIPO ODONTOLÓGICO CART (03 terminais):** montado sobre quatro rodízios, composto por 3 terminais sendo Seringa triplice com botões de acionamento para água, ar e simultaneamente spray. Terminais triplos para acoplamentos das pontas tipo borden universal, com acionamento pneumático, para alta rotação e baixa rotação sem refrigeração. Reservatório de 500 ml de água pressurizada, com bocal de nylon para evitar oxidação e deterioração ao longo do tempo. Suporte de pontas com abertura e fechamento pneumático automático. Pedal único de acionamento progressivo. 2 bandejas removíveis em inox.

**UNIDADE AUXILIAR:** Acoplada a cadeira, com pintura lisa, 01 terminal para sucção de saliva (Venturi) e bacia removível para desinfecção em cerâmica esmaltada a com ralo separador de detritos, acionamento de água da cuspidreira através de registo manual; caixa de esgoto selada em PVC com respiro e abafador; mangueira de sucção com engate rápido.

**REFLETOR ODONTOLÓGICO:** Cabecote multifocal, com acionamento pelo pedal de comando, acoplado ao braço vertical do equipo fixo a cadeira, dotado de cabecote com puxador incorporado e espelho multifacetado, lâmpada halógena e espelho em policarbonato transparente, braços com linhas arredondadas e pintura lisa. Com 5 intensidades luminosas (5.000 a 30.000 lux).

**MOCCHO ODONTOLÓGICO :** com sistema de elevação do assento e encosto, sendo os movimentos de subida e descida do assento acionados por uma alavanca, com o movimento de descida impulsionado pelo peso do usuário e de subida por ação de uma mola. Possui base com 05 rodízios, sem costuras, inclinação e altura do encosto por Alavanca independente, sistema a gás de regulagem de altura do assento com alavanca independente.





496  
FHO

**MINISTÉRIO DA SAÚDE**  
**Agência Nacional de Vigilância Sanitária**  
**Gerência Geral de Inspeção e Controle de Medicamentos e Produtos**

**CERTIFICADO**

**AUTORIZAÇÃO DE FUNCIONAMENTO DE EMPRESA Nº. 8.00.047-1**

Com fundamento no Artigo 95, Parágrafos 1º e 2º, do Regimento Interno aprovado pela Resolução nº 1, de 26 de abril de 1999, fica autorizada a funcionar a partir de 03/12/1999 em todo território nacional pela Agência Nacional de Vigilância Sanitária do Ministério da Saúde, para o exercício das atividades a seguir discriminadas:

**RAZÃO SOCIAL: PHOENIX INDÚSTRIA E COMÉRCIO DE EQUIPAMENTOS CIENTÍFICOS LTDA**

**Autorização/MS: 8.00.047-1**

**Data Autorização: 03/12/1999**

**CNPJ: 44.239.382/0001-86**

**N.º Processo: 3798898**

**Endereço: AVENIDA JACOB JORGE ABI RACHED**

**N.º: 171**

**Bairro: III DISTRITO INDUSTRIAL**

**Município: ARARAQUARA**

**Cep: 14.801-970**

**Fone: (016) 3324 - 6600**

**UF: SP**

**CLASSE: PRODUTOS PARA SAÚDE CORRELATOS**

**ATIVIDADES: ARMAZENAR  
EMBALAR  
EXPEDIR**

**EXPORTAR  
FABRICAR  
IMPORTAR**

**TRANSPORTAR**

**Brasília, 23 de abril de 2009**

**MARILIA COELHO CUNHA**

**Gerente Geral de Inspeção e Controle de Insumos, Medicamentos e Produtos**

Handwritten signature

SELO DE AUTENTICAÇÃO

16483

0056AB0270821

ESPECIAL DO 1º REGIMENTO DE ARARAQUARA - SP, P. 18

**AUTENTICAÇÃO**

Autentico a presente copia conforme o original apresentado, dou fé

Arrequito 08 ABR. 2016

ALEXANDRE JOSE FRANCISCO - Escrivão Autorizado

SILVANA MARIA ENIKO MARIE - Escrivão Autorizado

LAURO SOARES - Escrivão Autorizado

VÁLIDO SOMENTE COM O SELO DE AUTENTICAÇÃO DE SP

Handwritten initials





Ministério da Saúde

Agência Nacional de Vigilância Sanitária  
www.anvisa.gov.br

Institucional Anvisa Divulga Serviços Áreas de Atuação Legislação

Espaço Cidadão Profissional de Saúde Biotécnicos Regulados

**Detalhe do Produto: EQUIPO ODONTOLOGICO PALLAS**

Nome da Empresa:	PHOENIX IND E COM EQUIP CIENTIFICOS LTDA		
CNPJ:	44.239.382/0001-86	Autorização:	8000471
Produto:	EQUIPO ODONTOLOGICO PALLAS		
Modelo Produto Médico:	CART; ACOPLADO; MODULAR		
Registro:	80004710005		
Processo:	25351.389535/2015-30		
Origem do Produto	FABRICANTE : PALLAS INDÚSTRIA E COMÉRCIO LTDA - EPP - BRASIL DISTRIBUIDOR : PALLAS INDÚSTRIA E COMÉRCIO LTDA - EPP - BRASIL		
Vencimento do Registro:	22/04/2018		
			<b>&lt;&lt; VOLTAR</b>

Agência Nacional de Vigilância Sanitária - Setor de Indústria e Abastecimento (SIA) – Trecho 5 – Área Especial 57 - Brasília (DF) - CEP 71205-050 - Tel: (61) 3462-6000 - Disque Saúde: 0 800 61 1997

Copyright © 2003 Anvisa

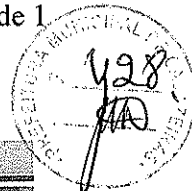

Ministério da Saúde

Agência Nacional de Vigilância Sanitária  
www.anvisa.gov.br



Institucional Anvisa Divulga Serviços Áreas de Atuação Legislação Espaço Cidadão Profissional de Saúde Setor Regulado

**Detalhe do Produto: UNIDADE AUXILIAR ODONTOLÓGICA PALLAS**

<b>Nome da Empresa:</b>	PHOENIX IND E COM EQUIP CIENTIFICOS LTDA		
<b>CNPJ:</b>	44.239.382/0001-86	<b>Autorização:</b>	8000471
<b>Produto:</b>	UNIDADE AUXILIAR ODONTOLÓGICA PALLAS		
<b>Modelo Produto Médico:</b>	COM DOIS SUCTORES		
	COM PORTA-COPOS E SUPORTE PARA SERINGA		
	COM SUCTOR		
<b>Registro:</b>	80004710008		
<b>Processo:</b>	25351.389566/2015-14		
<b>Origem do Produto</b>	FABRICANTE : PALLAS INDÚSTRIA E COMÉRCIO LTDA - EPP - BRASIL DISTRIBUIDOR : PALLAS INDÚSTRIA E COMÉRCIO LTDA - EPP - BRASIL		
<b>Vencimento do Registro:</b>	03/11/2018		
			<b>&lt;&lt; VOLTAR</b>

Agência Nacional de Vigilância Sanitária - Setor de Indústria e Abastecimento (SIA) – Trecho 5 – Área Especial 57 - Brasília (DF) - CEP 71205-050 - Tel: (61) 3462-6000 - Disque Saúde: 0 800 61 1997

Copyright © 2003 Anvisa

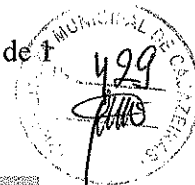

Ministério da Saúde

Agência Nacional de Vigilância Sanitária  
www.anvisa.gov.br



Institucional Anvisa Divulga Serviços Áreas de Atuação Legislação

Espaço Cidadão Profissional de Saúde Setor Regulado

**Detalhe do Produto: REFLETOR ODONTOLOGICO PALLAS**

<b>Nome da Empresa:</b>	PHOENIX IND E COM EQUIP CIENTIFICOS LTDA		
<b>CNPJ:</b>	44.239.382/0001-86	<b>Autorização:</b>	8000471
<b>Produto:</b>	REFLETOR ODONTOLOGICO PALLAS		
<b>Modelo Produto Médico:</b>	PALLAS I		
	PALLAS II		
	PALLAS LED		
<b>Registro:</b>	80004710007		
<b>Processo:</b>	25351.389554/2015-44		
<b>Origem do Produto</b>	FABRICANTE : PALLAS INDÚSTRIA E COMÉRCIO LTDA - EPP - BRASIL DISTRIBUIDOR : PALLAS INDÚSTRIA E COMÉRCIO LTDA - EPP - BRASIL		
<b>Vencimento do Registro:</b>	22/09/2019		
			<b>&lt;&lt; VOLTAR</b>

Agência Nacional de Vigilância Sanitária - Setor de Indústria e Abastecimento (SIA) – Trecho 5 – Área Especial 57 - Brasília (DF) - CEP 71205-050 - Tel: (61) 3462-6000 - Disque Saúde: 0 800 61 1997

Copyright © 2003 Anvisa



Ministério da Saúde

Agência Nacional de Vigilância Sanitária  
www.anvisa.gov.br



Institucional Anvisa Divulga Serviços Áreas de Atuação Legislação Espaço Cidadão Profissional de Saúde Salar Regulado

**Detalhe do Produto: CONJUNTO ODONTOLÓGICO PALLAS**

<b>Nome da Empresa:</b>	PHOENIX IND E COM EQUIP CIENTIFICOS LTDA		
<b>CNPJ:</b>	44.239.382/0001-86	<b>Autorização:</b>	8000471
<b>Produto:</b>	CONJUNTO ODONTOLÓGICO PALLAS		
<b>Modelo Produto Médico:</b>	ATHENAS PLUS		
	MAXIMUS PLUS		
	SUPREMUS PLUS		
<b>Registro:</b>	80004710006		
<b>Processo:</b>	25351.389547/2015-16		
<b>Origem do Produto</b>	FABRICANTE : PALLAS INDÚSTRIA E COMÉRCIO LTDA - EPP - BRASIL DISTRIBUIDOR : PALLAS INDÚSTRIA E COMÉRCIO LTDA - EPP - BRASIL		
<b>Vencimento do Registro:</b>	18/08/2019		
			<b>&lt;&lt; VOLTAR</b>

Agência Nacional de Vigilância Sanitária - Setor de Indústria e Abastecimento (SIA) – Trecho 5 – Área Especial 57 - Brasília (DF) - CEP 71205-050 - Tel: (61) 3462-6000 - Disque Saúde: 0 800 61 1997

Copyright © 2003 Anvisa

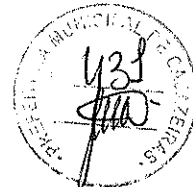

## RESOLUÇÃO - RDC No- 15, DE 28 DE MARÇO DE 2014

A Diretoria Colegiada da Agência Nacional de Vigilância Sanitária, no uso das atribuições que lhe conferem os incisos III e IV, do art. 15 da Lei n.º 9.782, de 26 de janeiro de 1999, o inciso II, e §§ 1º e 3º do art. 54 do Regimento Interno aprovado nos termos do Anexo I da Portaria nº 354 da ANVISA, de 11 de agosto de 2006, republicada no DOU de 21 de agosto de 2006, e suas atualizações, tendo em vista o disposto nos incisos III, do art. 2º, III e IV, do art. 7º da Lei n.º 9.782, de 1999, e o Programa de Melhoria do Processo de Regulamentação da Agência, instituído por meio da Portaria nº 422, de 16 de abril de 2008, em reunião realizada em 25 de março de 2014, adota a seguinte Resolução da Diretoria Colegiada e eu, Diretor-Presidente, determino a sua publicação:

Art. 1º Esta Resolução define os requisitos relativos à comprovação do cumprimento de Boas Práticas de Fabricação - BPF necessários para fins de registro de produtos para saúde.

Art. 2º O protocolo do pedido de certificação de Boas Práticas de Fabricação será aceito para efeito de peticionamento, bem como início da análise nas petições de concessão de registro, revalidação de registro, alteração/inclusão de fabricante, todas relacionadas a produtos para saúde enquadrados nas classes de risco III e IV.

Parágrafo único. O deferimento das solicitações de concessão de registro e alteração/inclusão de fabricante, conforme caput, fica condicionado à publicação de Certificado de Boas Práticas de Fabricação - CBPF válido emitido pela ANVISA e ao cumprimento dos demais requisitos para registro de produtos para saúde.

Art. 3º O art. 4º da Resolução da Diretoria Colegiada - RDC n. 39, de 14 de agosto de 2013, passa a vigorar com a seguinte redação:

"Art. 4º .....

Parágrafo único. A concessão da certificação de que trata o caput deste artigo poderá ocorrer mediante apresentação de relatório de auditoria válido, emitido por organismo auditor terceiro, conforme programas específicos, ambos reconhecidos pela ANVISA". (NR)

Art. 4º O art. 24 da Resolução da Diretoria Colegiada - RDC n. 39, de 2013, passa a vigorar com a seguinte redação:

"Art. 24 .....

§1º O Certificado descreverá para cada linha de produção as respectivas classes de risco de produtos para as quais o estabelecimento encontra-se em conformidade com os requisitos preconizados pelas normas vigentes de Boas Práticas.

§2º A Anvisa não emitirá CBPF para produtos para saúde enquadrados nas classes I e II." (NR)

Art. 5º O disposto nesta Resolução não isenta as empresas fabricantes e os importadores da obrigação de assegurar que os produtos para saúde por ela comercializados, independentemente de sua classe de risco, tenham sido fabricados e distribuídos com observância das normas de Boas Práticas de Fabricação aplicáveis editadas pela ANVISA.

Art. 6º Ficam revogados a Resolução da Diretoria Colegiada - RDC n. 25, de 21 de maio de 2009, publicada no Diário Oficial da União nº 96, de 22 de maio de 2009, Seção 1, pág. 48, o inciso VIII do art. 5º, § 2º do art. 8º e o inciso IV do art. 9º, da Instrução Normativa nº 13, de 22 de outubro de 2009, publicada no Diário Oficial da União nº 203, de 23 de outubro de 2009, Seção 1, pág. 62.

Art. 7º Esta Resolução da Diretoria Colegiada entra em vigor na data de sua publicação.

DIRCEU BRÁS APARECIDO BARBANO  
Diretor-Presidente





# MANUAL DO USUÁRIO

## Conjunto Odontológico Pallas

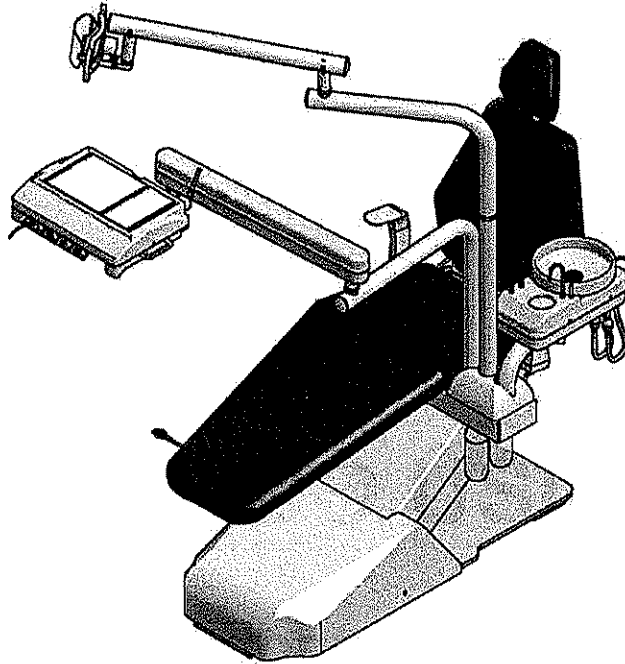

Linha Plus



OUTUBRO 2014  
REV. 01.1



## Sumário

1. Introdução.....	1
2. Apresentação.....	2
3. Identificação do equipamento.....	3
3.1. Descrição do produto.....	3
3.2. Identificação.....	4
3.3. Identificação dos componentes.....	4
3.3.1 Cadeira Odontológica.....	4
3.3.2. Unidade Auxiliar Odontológica.....	5
3.3.3. Refletor Odontológico.....	5
3.3.3. Refletor Odontológico.....	5
3.3.4. Equipó Odontológico.....	6
4. Acessórios.....	8
4.1. Unidade Auxiliar Odontológica.....	8
4.1.1. Opcionais.....	9
4.2. Equipó Odontológico.....	10
4.2.1. Opcionais.....	10
4.3. Refletor Odontológico.....	12
5. Conteúdo da embalagem.....	12
6. Características técnicas.....	13
6.1. Especificações técnicas de acordo com a NBR IEC 60601-1.....	13
6.2. Especificações técnicas de acordo com a NBR IEC 60601-1-2.....	14
6.3. Dimensões.....	17
6.3.1. Athenas Plus.....	17
6.3.2. Maximus Plus.....	18
6.3.3. Supremus Plus.....	19
7. Transporte e Armazenamento.....	19
8. Segurança.....	20
9. Marcações.....	20
9.1. Simbologia na Embalagem.....	20
9.2. Simbologia no Produto.....	21
9.3. Conteúdo das marcações do equipamento.....	22
9.3.1. Localização.....	22
9.3.2. Conteúdo das marcações.....	22
10. Instalação do equipamento.....	24
11. Utilização do Equipamento.....	25
11.1. Ligando a cadeira.....	25
11.2. Comandos e controles.....	25
11.2.1. Versão V2.1.....	25
11.2.2. Versão V2.2.....	25
11.2.3. Versão V2.3.....	26
11.3. Operação do equipamento.....	27
11.4. Braço escamoteável.....	29
11.5. Cabeçote.....	29
11.6. Acessórios.....	30
11.6.1. Refletor Odontológico.....	30
11.6.2. Unidade Auxiliar Odontológica.....	31
11.6.3. Equipó Odontológico.....	32
12. Manutenção.....	37
12.1. Manutenção preventiva.....	37
12.1.1. Limpeza e desinfecção.....	37
12.2. Manutenção corretiva.....	38
12.2.1. Problemas.....	38
12.2.2. Substituição de fusível.....	41
12.2.2. Substituição da lâmpada.....	42





---

13. Recomendações, cuidados e advertências.....	43
14. Garantia.....	45
15. Informações finais.....	46

## 1. Introdução.

Prezado cliente, parabéns pela aquisição do equipamento com a qualidade PALLAS, tenha certeza de estar trabalhando com produtos de tecnologia e totalmente cobertos pelo suporte ao cliente através da fábrica e revendedores autorizados e capacitados para melhor atendê-lo.

Este manual é destinado para uso de operadores e técnicos; eles deverão lê-lo atentamente antes da instalação, uso ou serviço de manutenção no equipamento.

As figuras deste manual podem representar detalhes ou particularidades diferentes em relação aos componentes instalados nos equipamentos, pois são apenas de caráter ilustrativo.

A PALLAS não se responsabiliza pelas conseqüências ou negligências não descritas neste manual nem por eventuais perdas ou prejuízos decorrentes de erros ou omissões deste documento.

As informações contidas neste manual destinam-se apenas para o uso com este produto. A PALLAS não se responsabiliza pelo uso destas informações se aplicadas a outros equipamentos.

Este manual deve ser mantido junto com o equipamento e consultado antes da operação e manutenção.

A PALLAS reserva-se no direito de efetuar, sem prévio aviso, modificações no equipamento que este documento descreve, bem como nas informações aqui contidas. Reserva-se também no direito de modificar o conteúdo deste manual ou das características de seus equipamentos.



## 2. Apresentação.

Este manual do usuário apresenta as instruções básicas para a utilização do equipamento Conjunto Odontológico Pallas, e seus acessórios, nos modelos Athenas Plus, Maximus Plus e Supremus Plus.

**Fabricante:** Phoenix Indústria e Comércio de Equipamentos Científicos LTDA  
Av. Jacob Jorge Abi Rached, 171- III Distrito Industrial.  
Araraquara – SP CEP 14.806-610  
Web: [www.phoenix.ind.br](http://www.phoenix.ind.br)  
e-mails: [vendas@pallas.ind.br](mailto:vendas@pallas.ind.br) / [assistec@phoenix.ind.br](mailto:assistec@phoenix.ind.br)  
Tel: (16) 3324 6600 / Fax: (16) 3324 5758

### **Responsável Técnico**

Eng. Gabriel Vicente Druzian  
Conselho Regional de Engenharia – CREA-SP: 5063284416

### **Engenheiro Responsável**

Eng. Murilo Fernandes Monteiro  
Conselho Regional de Engenharia – CREA-SP: 5062365409

### **Registro na ANVISA**

Essa família de equipamentos é registrada na Agência Nacional de Vigilância Sanitária (ANVISA) conforme Resolução da Diretoria Colegiada (RDC) nº 185:2001 sob o número: **80004710006**



### **ATENÇÃO**

Antes de instalar ou operar este Equipamento leia atentamente todas as instruções de uso contidas neste Manual, incluindo todos os operadores.

### 3. Identificação do equipamento.

O produto consiste em uma cadeira de uso odontológico, que pode ou não ser acrescido de outros itens, que tem como principal finalidade proporcionar uma melhor acomodação do paciente durante a consulta ou exames clínicos e ao mesmo tempo facilitar o trabalho do profissional respeitando a ergonomia e o conforto.

A composição básica do produto consiste em:

- a) Metais ferrosos e não ferrosos: ferro, alumínio, latão e aço inox.
- b) Componentes eletrônicos: leds, transformadores, fusíveis, interruptores, etc.
- c) Motores elétricos, cabos elétricos.
- d) Plásticos: Tecnyl/Nylon, PVC E Poliuretano (PU), PVC Rígido.
- e) Lâmpadas, espelho e porcelana.

Desenvolvida com a finalidade de acomodação do paciente, dotada de movimentos para regulagem de altura do assento e encosto, proporcionando conforto durante o atendimento que pode ou não ser acrescida de outros itens e acessórios.

A movimentação do encosto quanto do assento são feitos eletronicamente, comandados por uma placa eletrônica e acionados através de pedal ou película de comando.

#### **3.1. Descrição do produto.**

Cadeira Odontológica Automática.

Estrutura construída totalmente em aço, super estável, com tratamento antiferruginoso, pintura lisa de alto brilho em epóxi à 250° C, super resistente, acabamento em polímero de alta resistência, articulação central com pontos de ligação entre assento e encosto nas laterais da cadeira (linha do acetábulo) para o modelo Athenas Plus e articulação central única para os modelos Maximus Plus e Supremus Plus.

Base retangular de pequenas dimensões, chapa com espessura de ½" de aço maciço, super estável (não necessita fixar no chão), tratada com banho antioxidante, antiferruginoso, fosfatizado, pintada em epóxi à 250° Celsius, isolamento por debrum de borracha antiderrapante para evitar oxidação. Possui dois furos para opção de fixação ao piso.

Pedal de comando para todos os movimentos da cadeira, com volta a zero, exclusivo posição de trabalho do assento/encosto sincronizado e liga / desliga do refletor.

Braços de apoio construídos em PU injetado com alma de aço curtos e fixos, super resistentes. Estofamento com espuma injetada, recoberta com material laminado sem costura, de fácil assepsia, proporcionando maior conforto ao paciente.

Caixa de comando incorporada ou separada da base da cadeira.

Encosto de cabeça anatômico, removível e bi-articulável com regulagem de altura e movimento longitudinal possibilitando configurá-lo com posição posterior para fazer atendimentos a cadeirantes. Lâmina do encosto de cabeça cromada e polida ou pintada com tinta a base de epóxi.

Sistema pantográfico de elevação acionado através de atuador moto-reductor com rosca sem fim (isento de óleo), proporcionando suavidade nos movimentos e baixo nível de ruído, com potência para erguer até 200 kg, o suficiente para atender com super dimensionamento a média/peso do ser humano mundial. Possui fusível e chave geral, garantindo segurança para o equipamento. Equipamento ambidestro possibilitando montagem para destros e canhotos.

A cadeira possui acessórios que podem ser usados em conjunto, tais como o Equipo Odontológico, a Unidade Auxiliar Odontológica, O Refletor Odontológico e Mocho Odontológico.

Todos os componentes usados neste produto não são prejudiciais à saúde e podem ser higienizados.

### 3.2. Identificação.

**Nome Técnico:** Consultório Odontológico

**Marca:** Pallas

**Modelos:** Athenas Plus / Maximus Plus / Supremus Plus

Para a identificação de data de fabricação, modelo e versão ver item 9.3 deste manual.

### 3.3. Identificação dos componentes.

#### 3.3.1 Cadeira Odontológica.

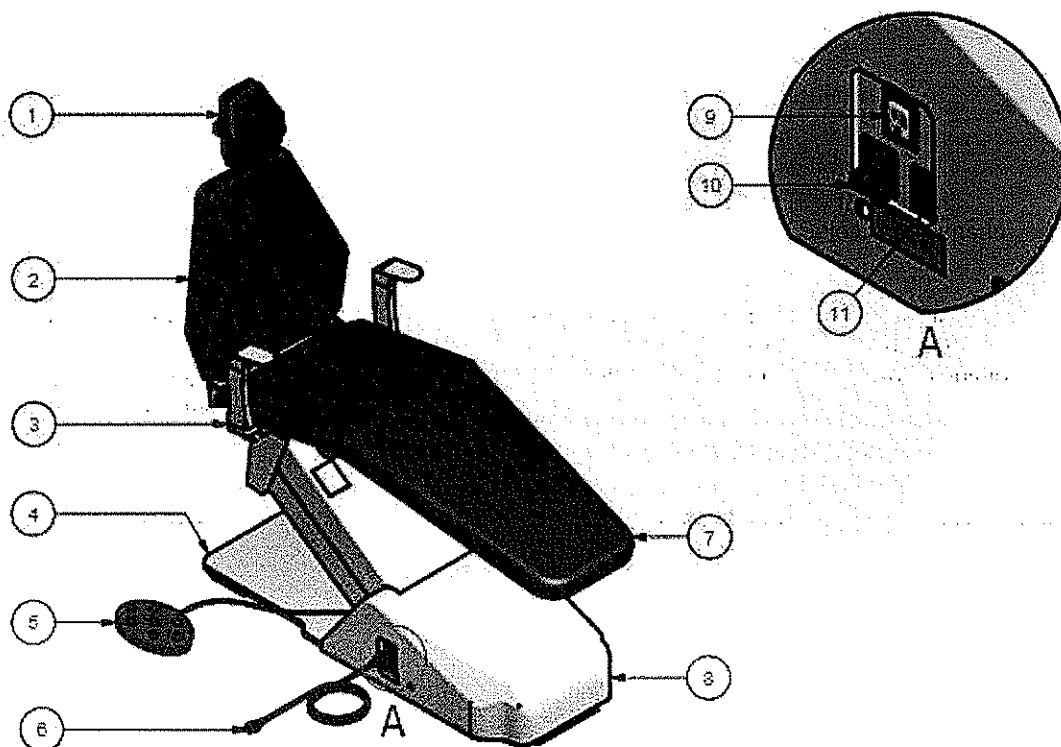

- 1 Cabeçote da Cadeira
- 2 Encosto da Cadeira
- 3 Apoio de Braço
- 4 Base da Cadeira

- 5 Pedal de Comando
- 6 Cabo de Energia
- 7 Assento da Cadeira
- 8 Tampa da Base

- 9 Chave Geral
- 10 Porta Fusível
- 11 Seletor de Tensão

**3.3.2. Unidade Auxiliar Odontológica.**

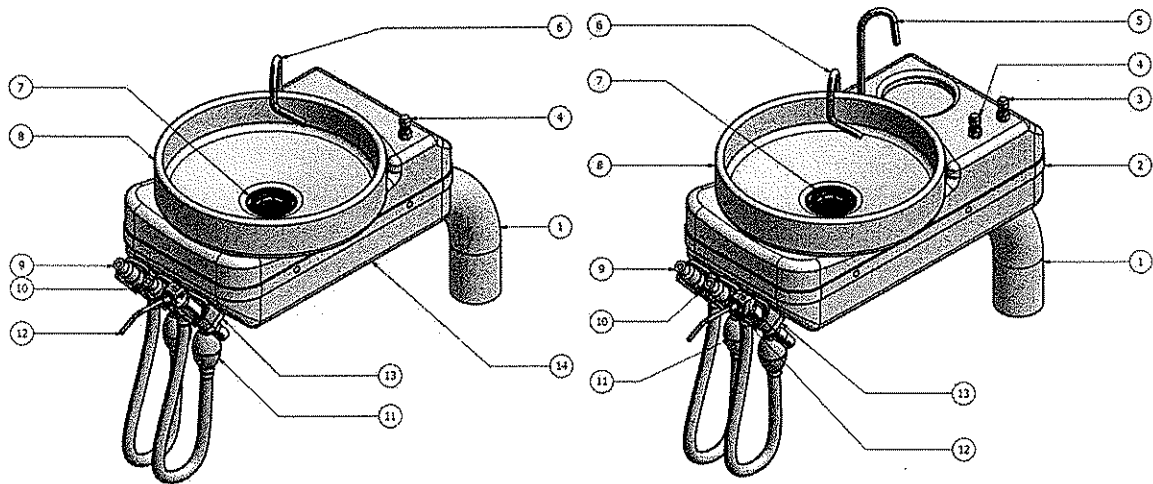

**Unidade Auxiliar Pallas**

**Unidade Auxiliar Pallas Porta Copos**

- |                             |                              |                           |
|-----------------------------|------------------------------|---------------------------|
| 1 Braço da Unidade Auxiliar | 6 Condutor inox da cuba      | 11 Separador de detritos  |
| 2 Carenagem Und. Porta Copo | 7 Ralo da cuba               | 12 Seringa (opcional)     |
| 3 Registro do Porta Copo    | 8 Cuba                       | 13 Suporte de pontas      |
| 4 Registro da água da cuba  | 9 Terminal Suctor            | 14 Carenagem Unid. Auxil. |
| 5 Condutor inox do P. Copo  | 10 Segundo suctor (opcional) |                           |

**3.3.3. Refletor Odontológico.**

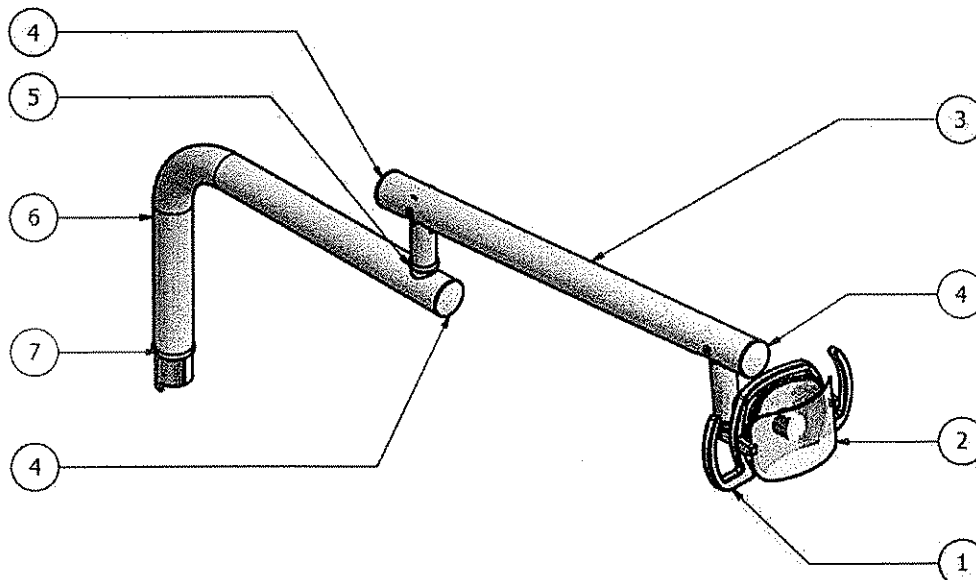

- |                                   |                            |
|-----------------------------------|----------------------------|
| 1 Cabeçote do refletor            | 5 Acabamento emenda 1,1/4" |
| 2 Protetor do espelho do refletor | 6 Braço curvo do refletor  |
| 3 Braço reto do refletor          | 7 Acabamento de emenda 2"  |
| 4 Acabamento 2"                   |                            |

3.3.4. Equipo Odontológico.

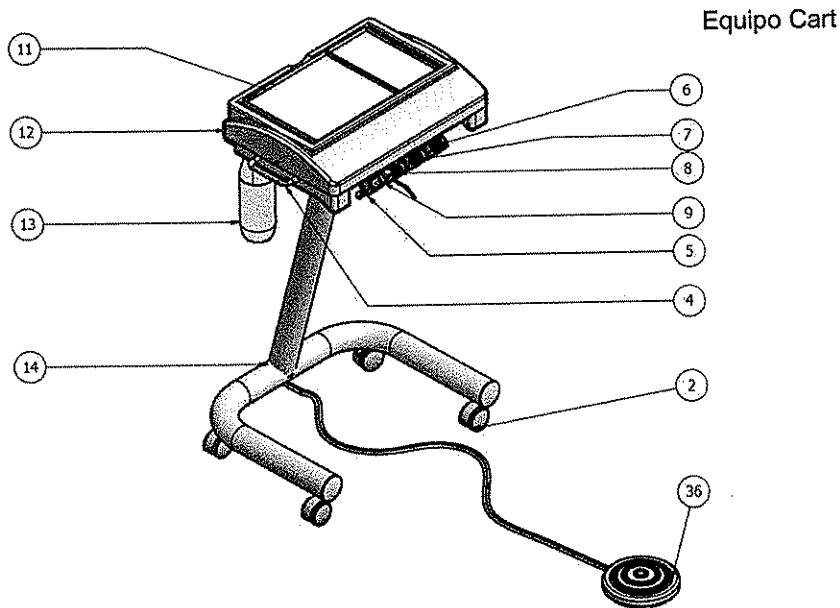

Equipo Cart

Equipo Cart c/ Suporte de Pontas Removíveis

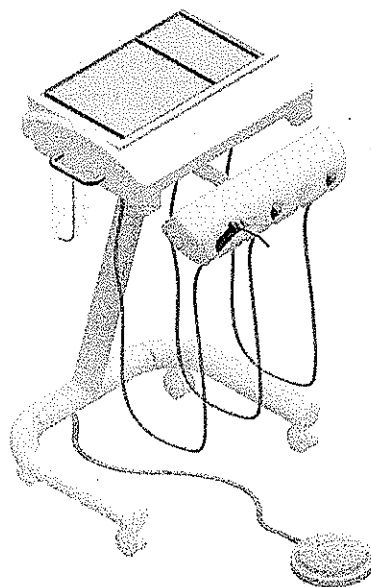

- |   |                                     |    |                          |
|---|-------------------------------------|----|--------------------------|
| 2 | Rodízio do equipo                   | 9  | Seringa Triplice         |
| 4 | Puxador do Equipo                   | 11 | Bandeja do equipo        |
| 5 | Suporte de Pontas                   | 12 | Carenagem do equipo cart |
| 6 | Terminal de baixa rotação           | 13 | Reservatório das pontas  |
| 7 | Terminal de alta rotação (opcional) | 14 | Pé do equipo cart        |
| 8 | Terminal de alta rotação            | 36 | Pedal do equipo          |

Equipo Acoplado Mecânico

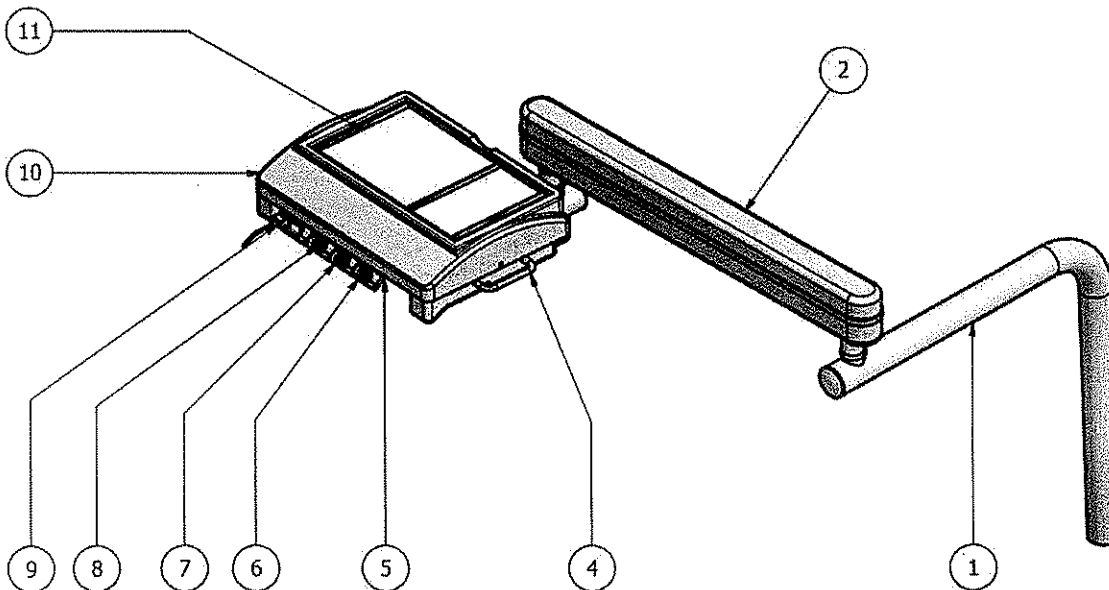
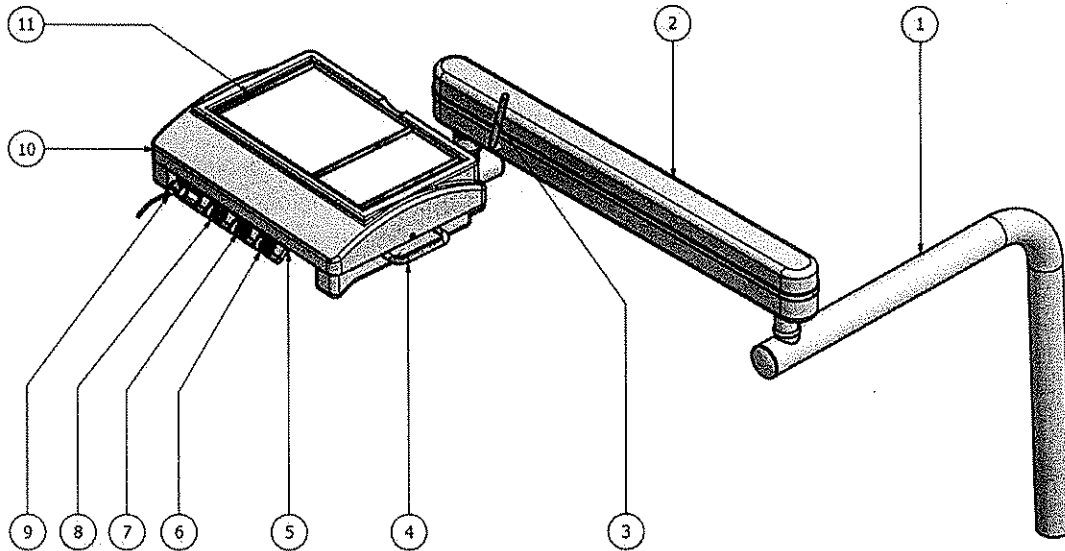

- |                             |                                       |
|-----------------------------|---------------------------------------|
| 1 Braço curvo do equipo     | 7 Terminal de alta rotação (opcional) |
| 2 Braço reto do equipo      | 8 Terminal de alta rotação            |
| 3 Trava do braço do equipo  | 9 Seringa Tríptica                    |
| 4 Puxador do equipo         | 10 Carenagem do equipo acoplado       |
| 5 Suporte de pontas         | 11 Bandeja do equipo                  |
| 6 Terminal de baixa rotação |                                       |



Equipo Acoplado Mecânico / Pneumático c/ suporte de Pontas removíveis

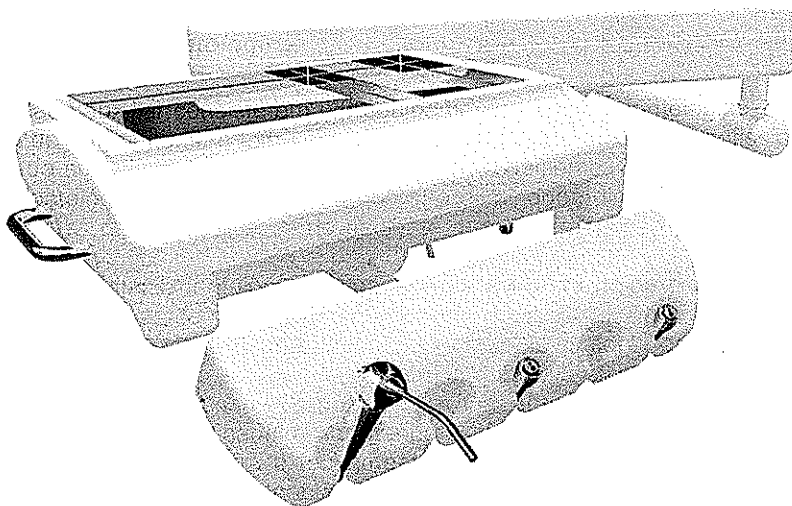

#### **4. Acessórios.**

##### **4.1. Unidade Auxiliar Odontológica.**

A unidade auxiliar consiste em um equipamento de uso odontológico, que pode ou não ser acrescida de outros itens, e tem como principal finalidade auxiliar o profissional dentista no desempenho de sua atividade e promover conforto ao paciente. Esta unidade pode ser fixada na cadeira odontológica e é através dela que são eliminados diretamente na rede de esgoto, resíduos e líquidos contidos na boca do paciente através de sucção pneumática, tendo como veículos a água.

Unidade Auxiliar Odontológica composta por estrutura rígida construída totalmente em aço, com tratamento antiferruginoso, pintado em epóxi à 250° Celsius, acabamento em polímero de alta resistência, contendo um ou dois terminais sucores de saliva de superfície lisa e descontaminável, com filtro separador de detritos com tela em aço inox intermediário ou na caixa de comando de fácil acesso e limpeza que evitam entupimentos dos condutores.

Fixada lateralmente à cadeira, facilitando a aproximação da auxiliar atendente, possui suporte das pontas com abertura e fechamento pneumático automático, sistema de válvulas pneumáticas individuais para cada ponta.

Registro para acionamento da água que banha a cuba.

Composta de cuba removível em porcelana ou polímero translúcido, que evita oxidação e deterioração ao longo do tempo, ralo separador de detritos e abertura lateral.

Condutor de água de inox, removível e autoclavável.

Caixa de comando em Polímero de alta resistência com respiro abafador em PVC, separada ou acoplada à cadeira odontológica.

As informações de instalação também fazem parte do manual técnico do equipamento que está em poder da rede autorizada Pallas. Estas informações poderão ser solicitadas, desde que previamente acordado entre usuário e a Empresa Pallas.

#### 4.1.1. Opcionais.

➤ **Sugador.**

Opção de sugador com 6,3 mm ou 9,5 mm.

➤ **Sugador para bomba a vácuo.**

Pode ser confeccionado com sugador de alta potência para acoplamento em bomba de vácuo, sendo o acionamento direto pela bomba ou por válvula solenóide.

➤ **Terminal suctor.**

Possibilita ser em polímero ou em alumínio de superfície lisa esterilizáveis. Podem possuir registro giratório para controlar o fluxo de ar.

➤ **Cuba.**

Opção de ser em cerâmica esmaltada, polímero translúcido colorido, aço inoxidável ou alumínio.

➤ **Acionamento da água.**

Acionamento da água na cuba ou no porta copos através de registro tipo torneira ou por comando elétrico com válvula solenóide. O acionamento elétrico pode ser comandado pelo pedal de comando da cadeira.

➤ **Temporizador.**

Temporizador para acionamento da água da cuba programável pelo Cirurgião Dentista através de teclado membrana ou pedal de comando da cadeira.

➤ **Seringa Tríplice.**

Seringa tríplice para uso do auxiliar.

➤ **Mangueiras.**

Mangueiras embutidas com a caixa de comando incorporada ou não à base da cadeira.

➤ **Ralo separador de detritos.**

Ralo separador de detritos em polímero removível ou em aço inoxidável.

➤ **Coluna.**

Ambidestra. Opção de montagem para destros e canhotos.

**ATENÇÃO**

Para maiores informações consulte o manual do usuário da Unidade Auxiliar Odontológica

#### 4.2. Equipó Odontológico.

O Equipó Odontológico consiste em um equipamento de uso odontológico, que pode ou não ser acrescido de outros itens, e tem como principal finalidade auxiliar o profissional dentista no desempenho de sua atividade e promover conforto ao paciente respeitando a ergonomia e o conforto. Este equipamento pode ser fixado na cadeira odontológica e é através dele que o profissional acomoda os instrumentos e controla o acionamento das pontas.

Tipo Pallas L é H/V Mecânico Acoplado a cadeira, com braço movimento horizontal e vertical com travamento mecânico através de alavanca de acionamento no braço do equipamento.

Tipo Pallas SL é H/V Pneumático Acoplado a cadeira, com braço movimento horizontal e vertical com travamento pneumático através de botão de acionamento do freio no corpo do equipamento.

Tipo Cart é apoiado em uma base sobre quatro rodízios duplos de alta resistência.

Tratados com banhos antioxidante e antiferruginoso, pintado em epóxi à 250°C, acabamento em polímero de alta resistência, acompanha bandeja dupla de inox com bordas.

Seringa tríplice com botões de acionamento para água, ar e simultaneamente spray.

Terminais triplos para acoplamentos das pontas tipo borden universal, com acionamento pneumático, para uma alta rotação refrigerada e um micro motor de baixa rotação sem refrigeração.

Reservatório de água pressurizada, com bocal de nylon para evitar oxidação e deterioração ao longo do tempo. Suporte de pontas com abertura e fechamento pneumático automático. Sistema de válvulas pneumáticas individuais para cada ponta. Válvulas em metal não ferroso com banho de níquel químico. Pedal único de acionamento em qualquer posição.

As informações de instalação também fazem parte do manual técnico do equipamento que está em poder da rede autorizada Pallas. Estas informações poderão ser solicitadas, desde que previamente acordado entre usuário e a Empresa Pallas.

##### 4.2.1. Opcionais.

➤ **Ambidestro**

Opção de montagem para destros e canhotos.

➤ **Quatro pontas**

Pode ser confeccionado com uma seringa tríplice, dois terminais de alta rotação refrigerados e um terminal para baixa rotação.

➤ **Terminal borden**

Possibilita ter regulagem de spray para controle da água da peça de mão no terminal tipo anelar.

➤ **Regulagem externa**

Opção de regulagem externa de ar e água dos instrumentos pelo próprio profissional. A regulagem pode ser feita através dos registros localizados embaixo da mesa do equipo, sendo movimento anti-horário para abrir e horário para fechar a vazão.

➤ **Bandeja do Equipo**

Bandeja em aço inox, vidro ou alumínio. Única ou dupla com borda.

➤ **Terminal de baixa rotação**

Terminal de baixa rotação refrigerado.

➤ **Puxador do Equipo**

Puxador frontal e/ou lateral em alumínio polido ou cromado.

➤ **Sistema de assepsia**

Sistema de assepsia interna das mangueiras do equipo.

➤ **Reservatório**

Reservatório com capacidade de 500 mL ou 1000 mL.

➤ **Pedal de comando**

Pedal de comando do equipo com acionamento progressivo das pontas para controle de velocidade.

➤ **Mangueiras**

Mangueiras do equipo com engate rápido.

➤ **Teclado de Membrana**

Teclado de membrana para controle das funções da cadeira.

➤ **Manômetro**

Manômetro para medição da pressão da ponta em uso.

➤ **Suporte de pontas removível:**

Suporte de pontas removível de fácil remoção e apto para autoclavar, totalmente fabricado em peça única, de acordo com as quantidades de pontas solicitadas.



**ATENÇÃO**

Para maiores informações consulte o manual do usuário do Equipo Odontológico

#### 4.3. Refletor Odontológico.

O Refletor Odontológico consiste em um aparelho de iluminação, de uso odontológico, que pode ou não ser acrescido de outros itens, que tem como principal finalidade auxiliar o profissional dentista iluminando seu campo de trabalho.

Composto de espelho especial óptico, parabólico, multifacetado de alta dureza com tratamento *multicoating*, que gera inúmeras fontes de luz, branca e fria, proporcionando um foco concentrado e sem sombras causadas pela interposição dos raios, objetos, mãos ou da cabeça do profissional. Lâmpada halógena H3

Luminosidade de 5.000 a 30.000 lux regulável, proporcionando melhor visualização do campo operatório. Cabeçote totalmente em alumínio fundido, com giro de 270° a 680°, pintado em epóxi á 250° Celsius, puxador anatômico nas duas laterais. Protetor da lâmpada em inox e protetor de espelho em acrílico ou policarbonato transparente de fácil remoção para limpeza.

Braços giratórios com duas articulações, com movimentos horizontal e vertical permitindo melhor posicionamento de trabalho, construído totalmente em tubos de aço tratados com banhos antioxidantes e antiferruginosos, pintados em epóxi á 250° Celsius, acabamento em polímero de alta resistência.

Sistema elétrico comandado pela cadeira odontológica.

As informações de instalação também fazem parte do manual técnico do equipamento que está em poder da rede autorizada Pallas. Estas informações poderão ser solicitadas, desde que previamente acordado entre usuário e a Empresa Pallas.



#### ATENÇÃO

Para maiores informações consulte o manual do usuário do Refletor Odontológico

#### 5. Conteúdo da embalagem

- ✓ 1 Cadeira Odontológica Pallas
- ✓ 1 Manual do Usuário
- ✓ 1 Cabo de Entrada de Energia
- ✓ 2 Fusíveis de Proteção para rede 127V
- ✓ 2 Fusíveis de Proteção para rede 220V
- ✓ 1 Pino 3/8" (modelo Athenas Plus)
- ✓ 2 Contra pino (modelo Athenas Plus)

Acessórios acompanham o produto em embalagens separadas.

**6. Características técnicas.**

**6.1. Especificações técnicas de acordo com a NBR IEC 60601-1.**

<b>Classificação do Produto</b>	Classe de Risco I - ANVISA
<b>Alimentação:</b>	127/220 V~
<b>Frequência:</b>	50/60 Hz
<b>Potência:</b>	350 VA
<b>Tipo de Proteção Contra Choque Elétrico:</b>	Equipamento de Classe I
<b>Grau de Proteção Contra Choque Elétrico:</b>	Parte Aplicada Tipo B
<b>Modo de Operação:</b>	Operação Contínua com Carga Intermitente Ton = 2 min    Toff = 18 min
<b>Proteção Contra Penetração Nociva de Água:</b>	IPX0 - Cadeira IPX1 - Pedal de comando
<b>Fusíveis de Proteção:</b>	F1 e F2 (127 V~) = 5 A – F5AH250V F1 e F2 (220 V~) = 2,5 A – F2.5AH250V
<b>Capacidade de Carga:</b>	200 kg

As partes e componentes usados neste equipamento que podem entrar em contato com o usuário ou paciente são biocompatíveis e seguem as diretrizes da norma ABNT NBR ISO 10993.

Item	Peso Líquido (kg)	Peso Bruto(kg)
Cadeira	102	125
Equipo Acoplado	12,5	14
Equipo Cart	9	9,5
Unidade Auxiliar	6,3	6,5
Unidade Auxiliar Porta Copos	6,5	6,8
Refletor	7	7,5

**6.2. Especificações técnicas de acordo com a NBR IEC 60601-1-2.**

Diretrizes e declaração do fabricante – emissões eletromagnéticas		
O Conjunto Odontológico Pallas é destinado para utilização em ambiente eletromagnético especificado abaixo. Recomenda-se que o cliente ou usuário do Conjunto Odontológico Pallas garanta que ele seja utilizado em tal ambiente.		
Ensaio de emissões	Conformidade	Ambiente eletromagnético - diretrizes
Emissões de RF ABNT NBR IEC CISPR 11	Grupo 1	O Conjunto Odontológico Pallas utiliza energia de RF apenas para funções internas. No entanto, suas emissões de RF são muito baixas e não é provável que causem qualquer interferência em equipamentos eletrônicos próximos.
Emissões de RF ABNT NBR IEC CISPR 11	Classe B	O Conjunto Odontológico Pallas é adequado para utilização em todos estabelecimentos, inclusive estabelecimentos residenciais e aqueles diretamente conectados à rede pública de distribuição de energia elétrica de baixa tensão que alimentem edificações para utilização doméstica.
Emissões de harmônicos IEC 61000-3-2	A	
Emissões devido à flutuação de tensão/cintilação IEC 61000-3-3	Conforme	

Diretrizes e declaração do fabricante – imunidade eletromagnética			
O Conjunto Odontológico Pallas é destinado para uso em ambiente eletromagnético especificado abaixo. O cliente ou usuário do Conjunto Odontológico Pallas deveria garantir que ele seja utilizado em tal ambiente.			
Ensaio de Imunidade	Nível de Ensaio da ABNT NBR IEC 60601	Nível de Conformidade	Ambiente Eletromagnético - Diretrizes
Descarga Eletrostática (ESD) IEC 61000-4-2	± 6 kV por contato ± 8 kV pelo ar	± 6 kV por contato ± 8 kV pelo ar	Pisos deveriam ser de madeira, concreto ou cerâmica. Se os pisos forem cobertos com material sintético, a umidade relativa deveria ser de pelo menos 30%.
Transitórios elétricos rápidos/Trem de pulsos ("Burst") IEC 61000-4-4	± 2 kV nas linhas de alimentação ± 1 kV nas linhas de entrada/saída	± 2 kV nas linhas de alimentação ± 1 kV nas linhas de entrada/saída	Qualidade do fornecimento de energia deveria ser aquela de um ambiente hospitalar ou comercial típico.
Surtos IEC 61000-4-5	± 1 kV linha(s) a linha(s) ± 2 kV linha(s) a terra	± 1 kV linha(s) a linha(s) ± 2 kV linha(s) a terra	Qualidade do fornecimento de energia deveria ser aquela de um ambiente hospitalar ou comercial típico.
Quedas de tensão, interrupções curtas e variações de tensão nas linhas de entrada de alimentação IEC 61000-4-11	< 5% $U_T$ (> 95% de queda de tensão em $U_T$ ) por 0,5 ciclo.  40% $U_T$ (60% de queda de tensão em $U_T$ ) por 5 ciclos.  70% $U_T$ (30% de queda de tensão em $U_T$ ) por 25 ciclos.  < 5% $U_T$ (> 95% de queda de tensão em $U_T$ ) por 5 segundos.	< 5% $U_T$ (> 95% de queda de tensão em $U_T$ ) por 0,5 ciclo.  40% $U_T$ (60% de queda de tensão em $U_T$ ) por 5 ciclos.  70% $U_T$ (30% de queda de tensão em $U_T$ ) por 25 ciclos.  < 5% $U_T$ (> 95% de queda de tensão em $U_T$ ) por 5 segundos.	Qualidade do fornecimento de energia deveria ser aquela de um ambiente hospitalar ou comercial típico. Se o usuário do Conjunto Odontológico Pallas exige operação continuada durante interrupção de energia, é recomendado que o Conjunto Odontológico Pallas seria alimentado por uma fonte de alimentação ininterrupta ou uma bateria.
Campo magnético na frequência de	3 A/m	3 A/m	Campos magnéticos na frequência da alimentação

alimentação (50/60 Hz) IEC 61000-4-8			deveriam estar em níveis característicos de um local típico em um ambiente hospitalar ou comercial típico.
NOTA $U_T$ é a tensão de alimentação c.a. antes da aplicação do nível de ensaio			

Diretrizes e declaração do fabricante – imunidade eletromagnética			
O Conjunto Odontológico Pallas é destinado para utilização em ambiente eletromagnético especificado abaixo. O cliente ou usuário do Conjunto Odontológico Pallas deveria garantir que ele seja utilizado em tal ambiente.			
Ensaio de Imunidade	Nível de Ensaio ABNT NBR IEC 60601	Nível de Conformidade	Ambiente eletromagnético - diretrizes
RF Conduzida IEC 61000-4-6	3 Vrms 150 kHz até 80 MHz fora das bandas <sup>a</sup> ISM	10 Vrms	<p>Equipamentos de comunicação de RF portátil e móvel não deveriam ser usados próximos a qualquer parte do Conjunto Odontológico Pallas, incluindo cabos, com distância de separação menor que a recomendada, calculada à partir da equação aplicável à frequência do transmissor.</p> <p><b>Distância de Separação Recomendada</b></p> <p><math>d = 0,35\sqrt{P}</math></p> <p><math>d = 0,35\sqrt{P}</math> 80 MHz até 800 MHz</p> <p><math>d = 0,7\sqrt{P}</math> 800 MHz até 2,5 GHz</p> <p>onde <math>P</math> é a potência máxima nominal de saída do transmissor em watts (W), de acordo com o fabricante do transmissor, e <math>d</math> é distância de separação recomendada em metros (m). É recomendada que a intensidade de campo estabelecida pelo transmissor de RF, como determinada através de uma inspeção eletromagnética no local,<sup>a</sup> seja menor que o nível de conformidade em cada faixa de frequência.<sup>b</sup> Pode ocorrer interferência ao redor do equipamento marcado com o seguinte símbolo:</p> <p></p>
RF Radiada IEC 61000-4-3	3 V/m 80 MHz até 2,5 GHz	10 V/m	
NOTA 1 Em 80 MHz, aplica-se a faixa de frequência mais alta.			
NOTA 2 Estas diretrizes podem não ser aplicáveis em todas as situações. A propagação eletromagnética é afetada pela absorção e reflexão de estruturas, objetos e pessoas.			
<sup>a</sup> As intensidades de campo estabelecidas pelos transmissores fixos, tais como estações rádio base, telefone (celular/sem fio) e rádios móveis terrestres, rádio amador, transmissão rádio AM e FM e transmissão de TV não podem ser previstos teoricamente com precisão. Para avaliar o ambiente eletromagnético devido a transmissores de RF fixos, recomenda-se que uma inspeção eletromagnética do local. Se a medida da intensidade de campo no local em que o Conjunto Odontológico Pallas é usado excede o nível de conformidade utilizado acima, o Conjunto Odontológico Pallas deveria ser observado para verificar se a operação está Normal. Se um desempenho anormal for observado, procedimentos adicionais podem ser necessários, tais como a reorientação ou recolocação do Conjunto Odontológico Pallas.			



<sup>b</sup> Acima da faixa de frequência de 150 KHz até 80 MHz, a intensidade do campo deveria ser menor que 10 V/m

<b>Distâncias de separação recomendadas entre os equipamentos de comunicação de RF portátil e móvel e o Conjunto Odontológico Pallas</b>			
O Conjunto Odontológico Pallas é destinado para utilização em ambiente eletromagnético no qual perturbações de RF radiadas são controladas. O cliente ou usuário do Conjunto Odontológico Pallas pode ajudar a prevenir interferência eletromagnética mantendo uma distância mínima entre os equipamentos de comunicação de RF Portátil e móvel (transmissores) e o Conjunto Odontológico Pallas como recomendado abaixo, de acordo com a potência máxima de saída dos equipamentos de comunicação.			
Potência máxima nominal de saída do transmissor  W	Distância de separação de acordo com a frequência do transmissor		
	150 kHz até 80 MHz  $d = 0,35\sqrt{P}$	80 MHz até 800 MHz  $d = 0,35\sqrt{P}$	800 MHz até 2,5 GHz  $d = 0,7\sqrt{P}$
0,01	0,04	0,04	0,07
0,1	0,11	0,11	0,22
1	0,35	0,35	0,70
10	1,10	1,10	2,20
100	3,50	3,50	7,00

Para transmissores com uma potência máxima nominal de saída não listada acima, a distância de separação recomendada  $d$  em metros (m) pode ser determinada através da equação aplicável para a frequência do transmissor, onde  $P$  é a potência máxima nominal de saída do transmissor em watts (W) de acordo com o fabricante do transmissor.

NOTA 1 Em 80 MHz e 800 MHz, aplica-se a distância de separação para a faixa de frequência mais alta.

NOTA 2 Essas diretrizes podem não ser aplicadas em todas as situações. A propagação eletromagnética é afetada pela absorção e reflexão de estruturas, objetos e pessoas.

6.3. Dimensões.

6.3.1. Athenas Plus

A	Máx. 870 Mín. 490
B	1380
C	Máx. 390 Mín. 230
D	Máx. 2110 Mín. 1950
E	610
F	500
G	470
H	220
I	580

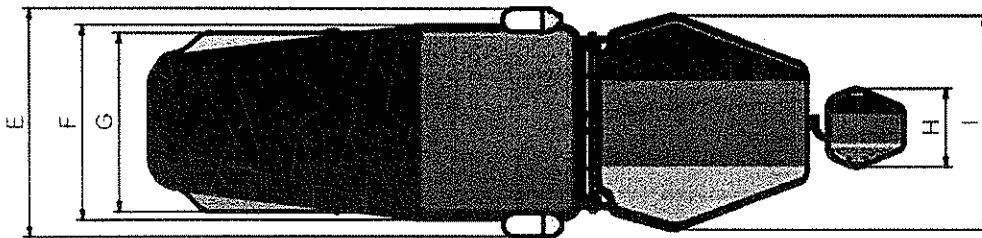
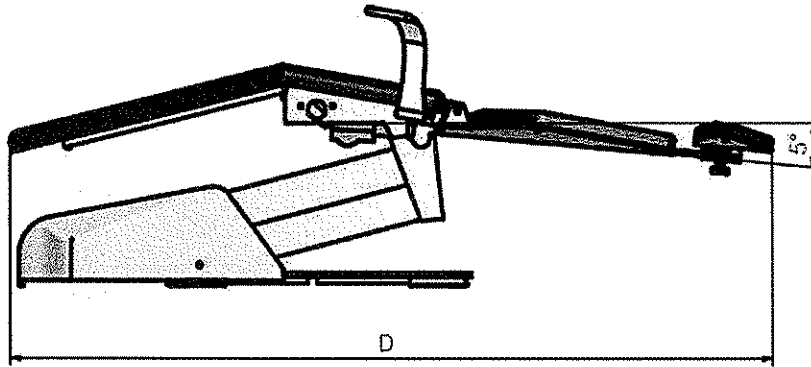
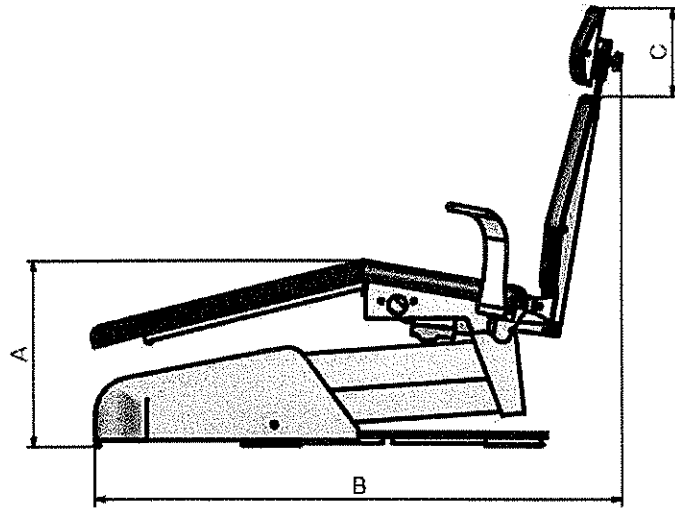

6.3.2. *Maximus Plus*

A	Máx. 870 Mín. 490
B	1380
C	Máx. 380 Mín. 220
D	Máx. 2100 Mín. 1940
E	610
F	500
G	470
H	230
I	570

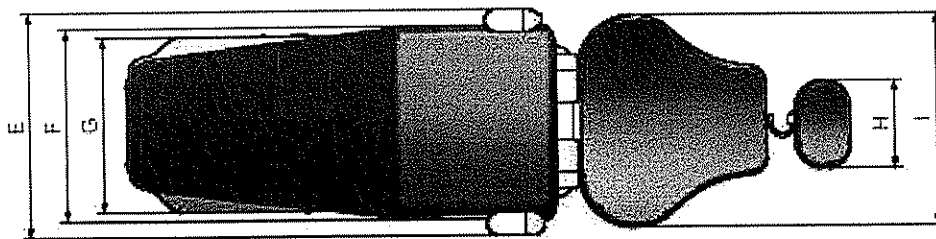
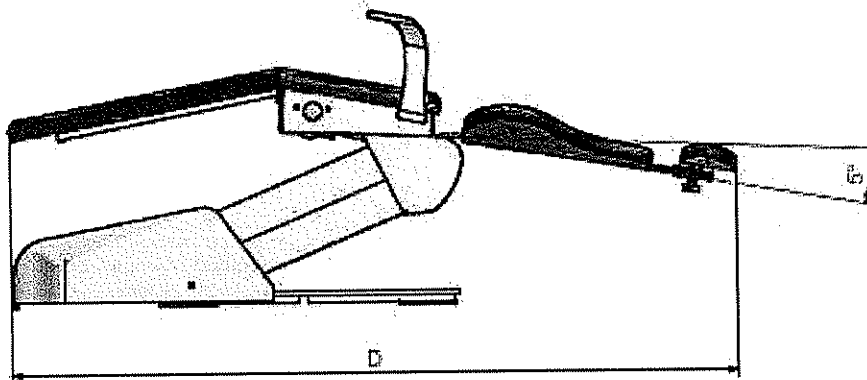
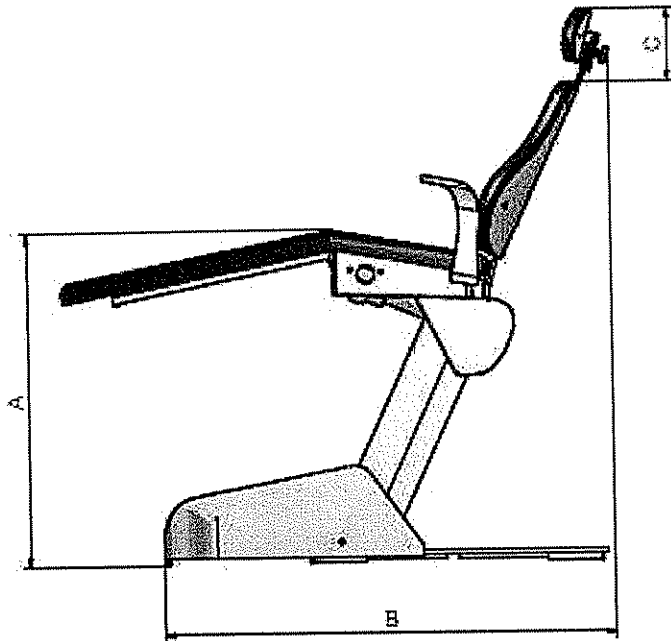

6.3.3. *Supremus Plus*

A	Máx. 870 Mín. 490
B	1380
C	Máx. 390 Mín. 230
D	Máx. 2110 Mín. 1950
E	610
F	500
G	470
H	230
I	670

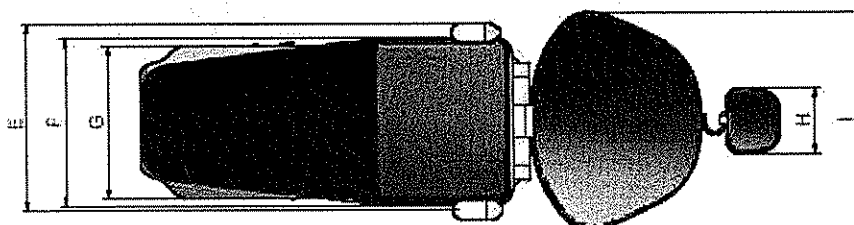
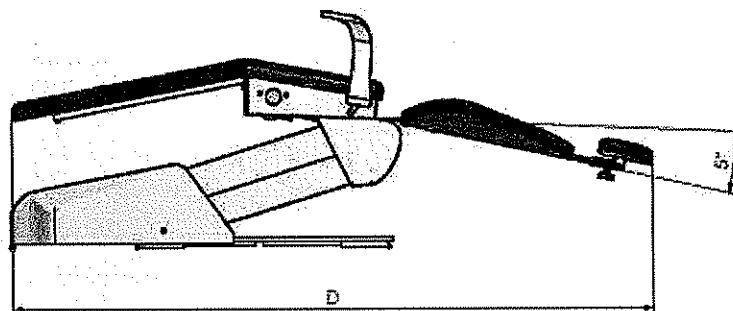
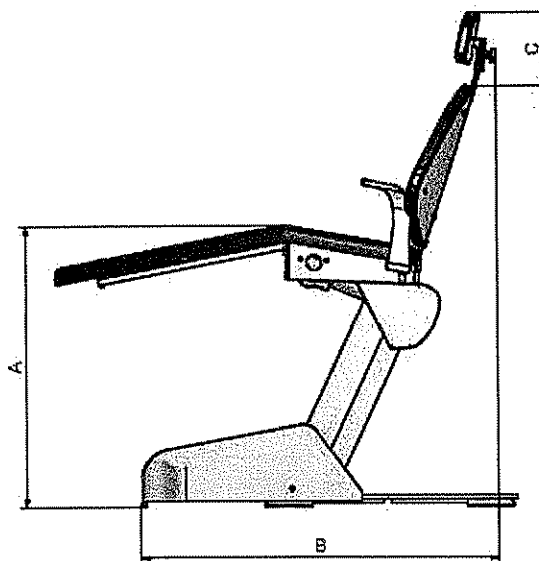

**7. Transporte e Armazenamento.**

- Os equipamentos são embalados em paletes e envolvidos com uma caixa de madeira, protegendo-o contra danos durante o transporte. Aconselhamos o transporte dos equipamentos com paleteiras ou carrinhos de mão.
- Os acessórios são embalados individualmente em plástico bolha e em caixas de papelão.
- Para que o equipamento não seja danificado, o mesmo deve ser manuseado com cuidado, respeitando a orientação do lado da seta para cima. Evitar quedas e impactos, umidade, exposição a chuva ou calor excessivo.
- Empilhamento máximo conforme indicação na embalagem para transporte e armazenamento.

- Faixa de pressão atmosférica 375 a 795 mmHg (500 a 1060 hPa) para transporte e armazenamento.
- Faixa de umidade relativa (não condensante) de transporte e armazenamento de 0 a 90%
- Faixa de temperatura ambiente para transporte e armazenamento de -10°C a 50°C.



### ATENÇÃO

O equipamento deve ser transportado e armazenado conforme as instruções contidas neste manual para que mantenha sua condição de eficácia e segurança sem perder ou alterar suas características físicas.

## 8. Segurança.

As Cadeiras Odontológicas Pallas contam com um dispositivo de segurança para a entrada de energia, sendo este, um fusível de proteção localizado na base da cadeira. (Ver item 12.2.2). Contam também, com movimentos automáticos como Posição de Trabalho sincronizada, Volta à Zero e Posição Programável, Posição de Cuspir (Opcionais) sendo que estes movimentos podem ser interrompidos de forma emergencial pressionando qualquer tecla do pedal de comando da cadeira durante o movimento.

O sistema eletrônico possui dispositivos desligadores em sobre corrente, limitadores eletrônicos dos movimentos dos atuadores e ainda limitadores mecânicos em caso de falha do software. O transformador também possui proteção térmica.

O equipamento está em conformidade com as normas NBR 60601-1:1997 – Equipamento Eletromédico Parte 1: Prescrições gerais para Segurança, IEC 60601-1-2:2007 – Compatibilidade Eletromagnética, NBR ISO 6875:1998 – Equipamento Odontológico – Cadeira Odontológica de Paciente, NBR ISO 9687:2005 – Dental Equipment – Graphical Symbols e EN ISO 13485:2003 – Quality Systems – Medical Devices.

## 9. Marcações.

### 9.1. Simbologia na Embalagem.



Determina que a embalagem deve ser armazenada ou transportada com o lado da seta para cima.



Determina que a embalagem deve ser armazenada ou transportada com proteção de umidade (não expor à chuva, respingos d'água ou piso umedecido).



Determina que a embalagem deve ser armazenada ou transportada com cuidado (não deve sofrer quedas e nem receber impactos).



Determina que a embalagem deve ser armazenada ou transportada com proteção de luz solar.



Determina que a embalagem deve ser armazenada com empilhamento máximo de "n" unidades.



Determina os limites de temperatura dentro os quais a embalagem deve ser armazenada ou transportada.

9.2. Simbologia no Produto.

	Símbolo desligado (sem tensão elétrica de alimentação)		Símbolo de atenção Consultar documentos acompanhantes
	Símbolo ligado (com tensão elétrica de alimentação)		Símbolo de parte aplicada de tipo b de acordo com o grau de proteção contra choque elétrico
	Símbolo de terminal de aterramento para proteção		Grau de proteção contra penetração de líquidos. Não protegido.
	Símbolo de identificação do fabricante		Símbolo de identificação da data de fabricação
	Número de referência		Número de série do equipamento
	Registro da água do porta copos		Registro da água da cuba
	Programação		Salvar Programação
	Acionamento do Refletor		Ajuste de Intensidade do Refletor
	Posição de Cuspir		Ajuste do temporizador da água da cuba
	Volta a zero		Posição de Trabalho 1
	Posição de Trabalho 2		Posição de Trabalho 3
	Posição de Trabalho 4		Volta à ultima posição
	Sobe Assento		Desce Assento
	Desce Encosto		Sobe Encosto

### 9.3. Conteúdo das marcações do equipamento.

#### 9.3.1. Localização.



#### 9.3.2. Conteúdo

- ✓ Etiqueta de identificação do equipamento.

		Pallas Indústria e Comércio LTDA EPP. Araraquara SP - Brasil
<b>CADEIRA ODONTOLÓGICA</b>		
<b>Modelo</b>	Athenas Plus	
<b>Versão</b>	V2.3	<b>REF</b> 05001006
	<b>01.11.2013</b>	
<b>SN</b>	310000 / 13	
<b>Tensão</b>	127 / 220 V~	
<b>Frequência</b>	50 / 60 Hz	
<b>Potência</b>	350 VA	
<b>Modo de Operação</b>	Ton = 2min. Toff = 10min.	
		Verifique o Manual de Instruções
IPX0 CLASSE I		
		Registro nº 30000000000000000000 RESPONSÁVEL TÉCNICO
		Indústria e Comércio LTDA EPP Av. Jacob Jorge Abi Rached, 100 - Araraquara - SP www.pallas.ind.br INDÚSTRIA BRASILEIRA - CNPJ: 03.128.682/0001-89

- ✓ Etiqueta do fusível de entrada do equipamento.

<b>FUSÍVEL DE ENTRADA</b>		
F1, F2 = 5 x 20 mm		
Faixa de Tensão	Tipo de Fusível	
127 V~	F5AH250V	
220 V~	F2.5AH250V	

- ✓ Etiqueta do cabo de entrada de energia do equipamento.

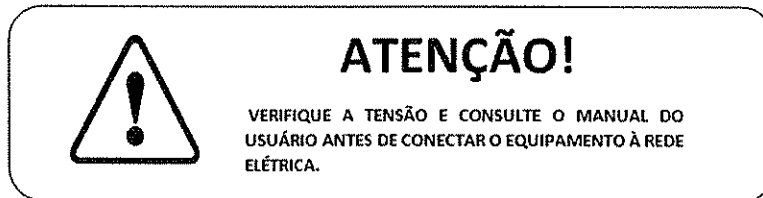

Ver item 10 do manual do usuário.

- ✓ Etiqueta de terminal de aterramento de proteção do equipamento.



Nos pontos de aterramento em várias partes do equipamento.

- ✓ Etiqueta de identificação da posição do reservatório de água das pontas.



- ✓ Etiqueta de identificação do reservatório de água das pontas.

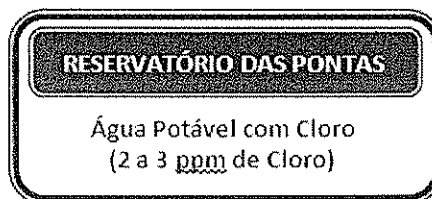

- ✓ Etiqueta de identificação da posição do reservatório do sistema de assepsia.

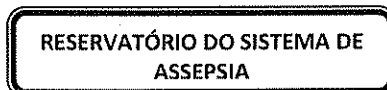



- ✓ Etiqueta de identificação do reservatório do sistema de assepsia.

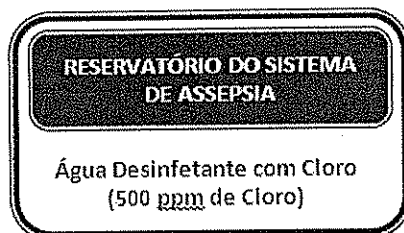

#### 10. Instalação do equipamento.

- ✓ Recomenda-se que o circuito elétrico que alimenta o produto, além de exclusivo, esteja protegido por disjuntores térmicos no quadro de distribuição. Instale-o o mais próximo possível do local onde ficará o equipamento. A cadeira possui chave seletora de energia, e para maior segurança sai de fábrica posicionada em 220 V~.
- ✓ Verificar se a tensão da rede é compatível, e utilizar os fusíveis adequados que acompanham o equipamento (ver item 12.2.2).
- ✓ Providencie instalações elétricas prediais adequadas de acordo com as normas vigentes.
- ✓ A instalação deste equipamento requer a necessidade de assistência técnica especializada.
- ✓ O equipamento foi projetado de tal forma que possa ser utilizado sem perda das funcionalidades por destros e canhotos, sendo necessário apenas comunicar o técnico autorizado no ato da instalação.
- ✓ O equipamento está em conformidade com as normas de estabilidade, sendo que não há necessidade de fixação ao piso, porém, por opção do cliente o equipamento está preparado para possível fixação.
- ✓ As informações de instalação também fazem parte do manual técnico do equipamento que está em poder da rede autorizada Pallas. Estas informações poderão ser solicitadas, desde que previamente acordado entre usuário e a Empresa Pallas.



#### **ATENÇÃO**

A não observação destes itens poderá danificar ou ocasionar o mau funcionamento do seu equipamento. A Pallas não se responsabiliza por danos causados em instalações ou voltagens inadequadas e efetuadas por técnicos não autorizados.

## 11. Utilização do Equipamento

### 11.1. Ligando a cadeira.

Após verificar se o equipamento está ligado à rede elétrica (tomada) e se o disjuntor está ligado, acione a chave geral do equipamento localizada ao lado do porta fusível na base da cadeira conforme no item 3.3. A luz indicativa na chave deverá acender.

### 11.2. Comandos e controles.

Os comandos podem variar de acordo com cada versão de equipamento, assim consulte a versão de seu equipamento na etiqueta de identificação. Para verificar a versão de seu equipamento consulte o item 9.3.

**ATENÇÃO**

 O equipamento é dotado de sistema de parada emergencial de movimentos automáticos que pode ser acionado através de qualquer tecla do pedal de comando ou teclado membrana durante qualquer movimentação automática.

#### 11.2.1. Versão V2.1.

- 01 – Sobe Encosto
- 02 – Sobe Assento
- 03 – Desce Assento
- 04 – Desce Encosto
- 05 – Volta a Zero / Volta à Última Posição
- 06 – Programação
- 07 – Acionamento do Refletor / Controle de Intensidade do Refletor

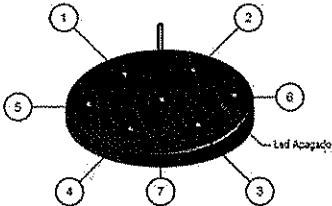

#### 11.2.2. Versão V2.2.

O pedal de comando da cadeira pode ter 3 funções diferentes de acordo com a cor indicativa do LED. O pedal assume a função de "utilização simples" com o LED apagado, função de "utilização de programações" com o LED aceso na cor Verde e função de "programação das funções" com o LED aceso na cor Azul.

**LED APAGADO**

- 01 – Sobe Encosto
- 02 – Sobe Assento
- 03 – Desce Assento
- 04 – Desce Encosto
- 05 – Volta a Zero / Volta à Última Posição
- 06 – Programação
- 07 – Acionamento do Refletor / Controle de Intensidade do Refletor

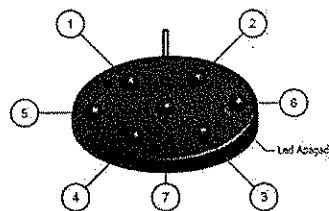

**LED VERDE**

- 08 – Posição de Trabalho 1
- 09 – Posição de Trabalho 2
- 10 – Posição de Trabalho 3
- 11 – Posição de trabalho 4
- 12 – Posição de Cuspir
- 13 – Programação
- 14 – Posição Trendelenburg

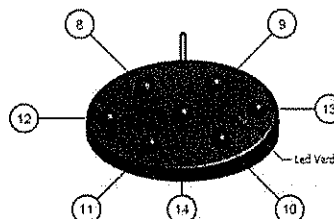

**LED AZUL**

- 15 – Programar Posição de Trabalho 1
- 16 – Programar Posição de Trabalho 2
- 17 – Programar Posição de Trabalho 3
- 18 – Programar Posição de Trabalho 4
- 19 – Salvar Programação
- 20 – Sair da Programação

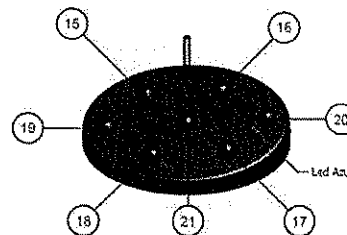

11.2.3. Versão V2.3.

O pedal de comando da cadeira pode ter 3 funções diferentes de acordo com a cor indicativa do LED. O pedal assume a função de "utilização simples" com o LED apagado, função de "utilização de programações" com o LED aceso na cor Verde e função de "programação das funções" com o LED aceso na cor Azul.

**LED APAGADO**

- 01 – Sobe Encosto
- 02 – Sobe Assento
- 03 – Desce Assento
- 04 – Desce Encosto
- 05 – Volta a Zero / Volta à Última Posição
- 06 – Programação / Acionamento da Água da Cuspideira
- 07 – Acionamento do Refletor / Controle de Intensidade do Refletor

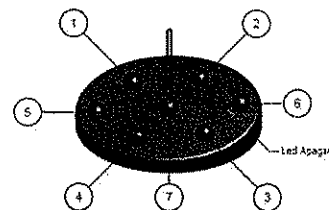

**LED VERDE**

- 08 – Posição de Trabalho 1
- 09 – Posição de Trabalho 2
- 10 – Posição de Trabalho 3
- 11 – Posição de trabalho 4
- 12 – Posição de Cuspir
- 13 – Programação / Acionamento da Água do Porta Copos
- 14 – Posição Trendelenburg

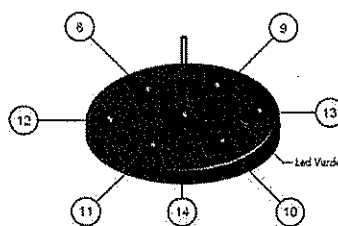

**LED AZUL**

- 15 – Programar Posição de Trabalho 1
- 16 – Programar Posição de Trabalho 2
- 17 – Programar Posição de Trabalho 3
- 18 – Programar Posição de Trabalho 4
- 19 – Salvar Programação
- 20 – Sair da Programação / Programar Temporizador do Porta Copos
- 21 – Programar Temporizador da Água da Cuspideira

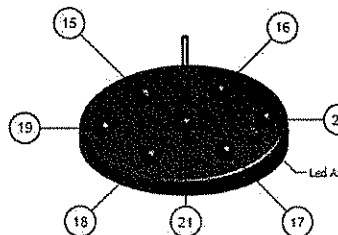

**11.3. Operação do equipamento.**

- **AJUSTE DE INTENSIDADE DO REFLETOR (somente V2.2 e V2.3):**  
Com o LED(luz) apagado, mantenha pressionado o botão (07) para alternar entre as 5 intensidades luminosas, solte o botão na intensidade desejada.
- **PROGRAMAR POSIÇÕES DE TRABALHO (somente V2.2 e V2.3):**  
Com o LED apagado, movimente a cadeira utilizando os botões (01), (02), (03) e (04) até a posição que deseja ser programada. Acione o botão (06) duas vezes, com o LED(luz) aceso (AZUL), selecione a posição a ser programada através dos botões (15), (16), (17) ou (18). Dois bips indicam que a posição foi memorizada, depois pressione o botão (19), três bips indicam que a posição foi salva. Repita a operação para cada posição a ser salva.
- **UTILIZAR POSIÇÕES DE TRABALHO (somente V2.2 e V2.3):**  
Acione o botão (06) no pedal e selecione a cor do LED (luz) aceso em Verde, pressione a posição de trabalho desejada ( Posição de trabalho 1 (botão 08), Posição de trabalho 2 (botão 09), Posição de trabalho 3 (botão 10) ou Posição de trabalho 4 (botão 11). As posições devem ser previamente programadas.  
Ao acionar uma posição de trabalho o refletor acenderá ao final do movimento, se estiver desligado. Caso refletor estiver ligado antes do movimento, o mesmo se desligará com início da movimentação e religará ao atingir a posição desejada.
- **VOLTA A POSIÇÃO ZERO (somente V2.2 e V2.3):**  
Com o LED (luz) apagado, acionar o botão (05). O refletor apagará com o acionamento do movimento e o encosto subirá totalmente e o assento abaixará totalmente.

➤ **LAST POSITION (somente V2.2 e V2.3):**

Função de retornar a última posição de trabalho programada utilizada. Com o LED apagado, manter pressionado o botão (05). Assim que o movimento iniciar, soltar o botão. Caso o refletor esteja aceso, o mesmo se desligará durante o movimento, religando ao atingir a posição desejada.

➤ **POSIÇÃO TRENDELEBURG (somente V2.2 e V2.3):**

Acione o botão (06) no pedal, com o LED(luz) aceso em Verde, pressione o botão (14). Pressione novamente o botão (14) para retornar à última posição utilizada. Caso o refletor esteja aceso, o mesmo se desligará durante o movimento, religando somente quando o botão for pressionado novamente e a cadeira voltar à posição que estava antes do comando.

➤ **POSIÇÃO DE CUSPIR (somente V2.2 e V2.3):**

Acione o botão (06) no pedal, com o LED(luz) aceso Verde, pressione o botão (12). Pressione novamente o botão (12) para retornar à última posição. No equipamento V2.3 esta posição aciona a água da cuba que ao retornar a posição é desligada automaticamente contando o tempo programado para a cuba conforme item "PROGRAMAR TEMPORIZADOR DA CUSPIDEIRA". Caso o refletor esteja aceso, o mesmo se desligará durante o movimento, religando somente quando o botão for pressionado novamente e a cadeira voltar à posição que estava antes do comando.

➤ **ACIONAMENTO DA ÁGUA DA CUSPIDEIRA (somente V2.3):**

Com o LED apagado, manter pressionado o botão (06). Assim que a água ligar, soltar o botão. A água permanece ligada pelo tempo que foi programado previamente conforme item "PROGRAMAR TEMPORIZADOR DA CUSPIDEIRA".

➤ **PROGRAMAR TEMPORIZADOR DA CUSPIDEIRA (somente V2.3):**

Acione o botão (06) até que o LED(luz) fique aceso na cor Azul, pressionar o botão (21) sequencialmente até o tempo desejado conforme tabela abaixo. Pressione o botão (19) três bips indicam que o tempo foi salvo.

5 segundos	-
10 segundos	1º bip
15 segundos	2º bip
20 segundos	3º bip
25 segundos	4º bip
Liga / desliga	Bip longo
Retorna à 5 segundos	Dois bips

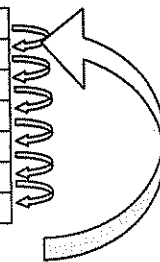

➤ **ACIONAMENTO DA ÁGUA DO PORTA COPOS (somente V2.3):**

Acione o botão 06 no pedal até que o LED(luz) fique aceso Verde, mantenha pressionado o botão 13. A água sairá de acordo com o tempo programado conforme "PROGRAMAR TEMPORIZADOR DO PORTA COPOS".

➤ **PROGRAMAR TEMPORIZADOR DO PORTA COPOS (somente V2.3):**

Acione o botão (06) até que o LED(luz) fique aceso na cor Azul, mantenha pressionado o botão 20 até que o copo atinja o nível de água desejado, solte o botão e pressione o botão (19), três bips indicam que o tempo foi salvo. A quantidade de água pode variar de acordo com variações na pressão da rede de alimentação. Utiliza o registro no corpo da unidade auxiliar para regulação da vazão e pressão da água.

#### 11.4. Braço escamoteável.

A cadeira possui os braços direito e esquerdo escamoteáveis, sendo que, tem como opção no ato da compra a ausência de um deles ou ambos.

Para escamotear o braço, puxe o gatilho e abaixe o braço. Para travar, volte o braço na posição inicial até ouvir um "click".

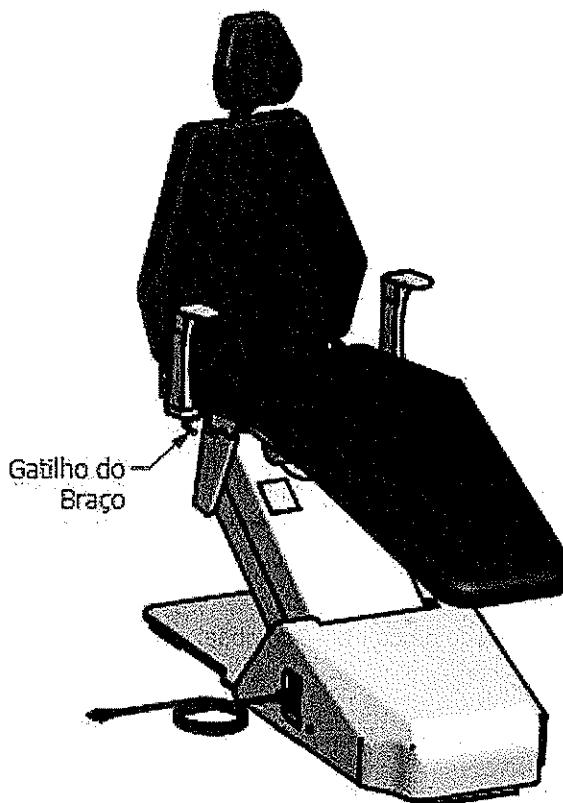

#### 11.5. Cabeçote.

O cabeçote da cadeira possui movimento biarticulado e regulagem de altura com ou sem trava definido no ato da compra.

Para destravar o articulador do cabeçote gire o manipulador no sentido anti-horário, posicione o cabeçote como desejado e trave novamente girando em sentido horário.

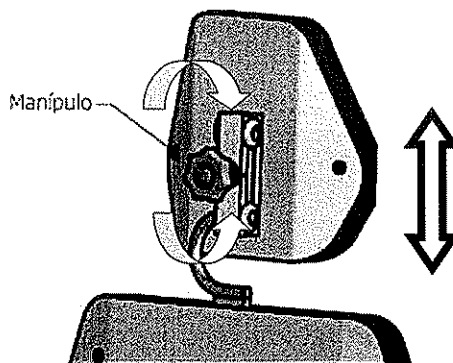

A altura do cabeçote é regulada através de fricção, sendo que para posicioná-lo basta movê-lo para cima ou para baixo. A lâmina do encosto de cabeça pode ter uma trava como opcional sendo necessário apenas girar em sentido anti-horário para liberar a movimentação de altura e girar em sentido horário para travar novamente.

11.6. Acessórios.

11.6.1. Refletor Odontológico.

**ATENÇÃO**



Sempre movimente o refletor utilizando as alças do cabeçote (fig. 1).  
Jamais movimente o refletor pelo braço ou qualquer outra parte que não sejam as alças do cabeçote, pois há risco de esmagamento (fig. 2).



Figura 1: Alças para movimentação do cabeçote do refletor.



Figura 2: (a) Partes móveis em destaque que podem oferecer riscos ao operador, caso não sejam respeitadas as recomendações.

(b) Jamais remova a proteção desta articulação.

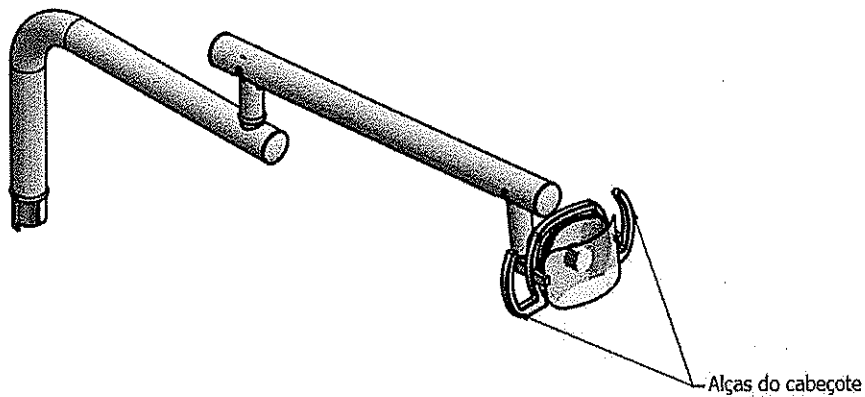

Versões 270° e 270F

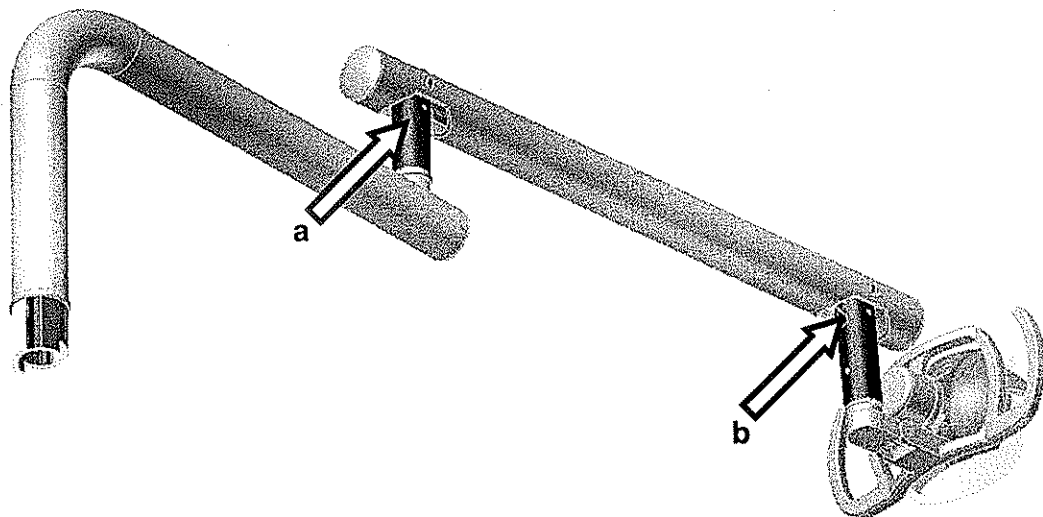
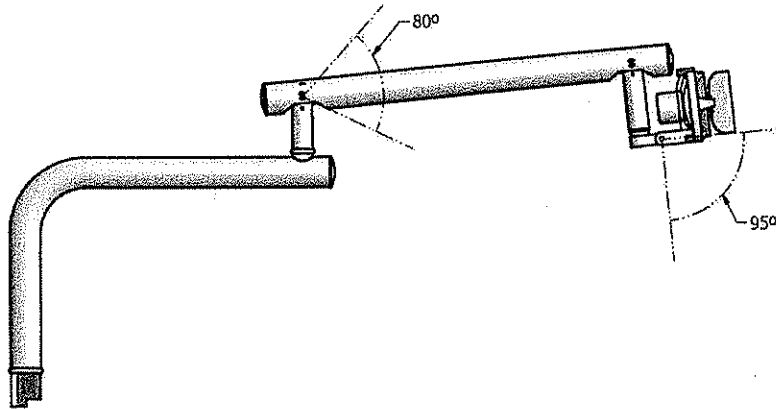
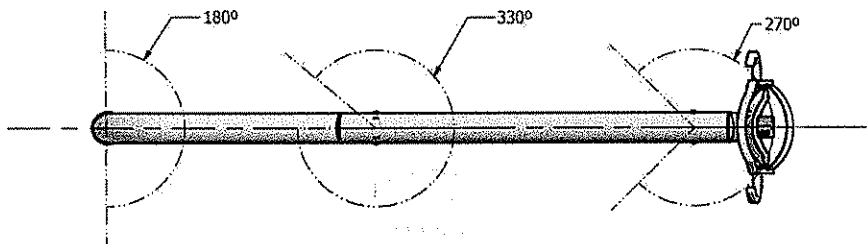

Versões 620A e 620F

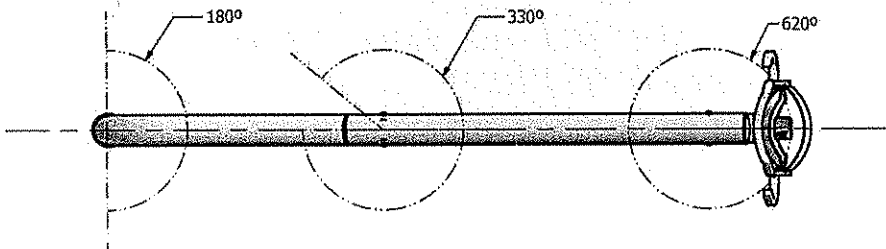

O refletor odontológico é comandado pela cadeira odontológica.

11.6.2. Unidade Auxiliar Odontológica.

- Acionando a água da cuba.

Após verificar se o equipamento está ligado à rede de água e esgoto, acione o registro de água da cuba da Unidade Auxiliar girando-o em sentido anti-horário. Para desligar faça o procedimento inverso. O registro permite a regulação da vazão da água que banha a cuba.

[Signature]

[Signature]



- Acionando o sugador.

Após verificar se o equipamento está ligado à rede de ar e esgoto, o sugador é acionado automaticamente ao ser retirado do suporte. Para desligar, recoloque-o no suporte. No caso de possuir registro na boquilha, regule a vazão girando o botão do registro.

Se o sugador for alimentado por bomba de vácuo, retire o mesmo do suporte e abra o registro para utilização, ao término, feche o registro e volte o suctor ao suporte de pontas.



### ATENÇÃO

As cânulas do suctor são descartáveis e não acompanham o equipamento. A boquilha e a borracha do sugador são destacáveis para higienização. Ver item 12.1.1.

- Acionando o porta copos.

Após verificar se o equipamento está ligado à rede de água e esgoto, coloque o copo no encaixe embaixo do condutor de água e acione o registro de água localizado em cima da Unidade Auxiliar ao lado do suporte para copos, girando-o em sentido anti-horário. Para desligar faça o procedimento inverso. O registro permite a regulação da vazão da água.



### ATENÇÃO

No caso de possuir acionamento elétrico da água da unidade auxiliar, consultar o item 11.3 para programação e utilização dos temporizadores. Os registros da água da cuba e do porta copos podem ser usados para regular a pressão e vazão da água.

A unidade Auxiliar pode ser rebatida em 90° sem a necessidade de travamento.

#### 11.6.3. Equipo Odontológico.

- Abastecimento do reservatório.

- Reservatório de água das pontas.

Retire o reservatório de água girando-o em sentido anti-horário, abasteça com água limpa (2 a 3 ppm de cloro) e filtrada e reconecte girando-o em sentido horário.

Proporção de 0,3 ml de Hipoclorito de Sódio a 10.000 ppm para 500 ml de água filtrada.

- Reservatório do sistema de assepsia.

Retire o reservatório de água girando-o em sentido anti-horário, abasteça com água desinfetante com cloro (500 ppm de cloro) e reconecte girando-o em sentido horário.

Proporção de 25 ml de Hipoclorito de Sódio a 10.000 ppm para 500 ml de água limpa.

**ATENÇÃO**



Se seu equipamento possuir sistema de assepsia interna das mangueiras, ficar atento ao reabastecer os reservatórios para que na recolocação não sejam invertidas suas posições, pois pode causar risco de intoxicação do paciente.

➤ Seringa Tríplice.

Retire a Seringa do suporte de pontas, para acionar o ar pressione o botão da esquerda da seringa. Para acionamento da água pressione o botão da direita, para spray pressione simultaneamente os dois botões. Não é necessário acionar o pedal de comando do equipo.

➤ Terminal de Alta-rotação.

Retire o terminal de alta-rotação do suporte de pontas para selecioná-lo, abra o registro de água, conecte a caneta e pressione o pedal de comando.

➤ Terminal de Baixa-rotação.

Retire o terminal de baixa-rotação do suporte de pontas para selecioná-lo, conecte a caneta e pressione o pedal de comando.

➤ Registro de água.

O registro está localizado embaixo do corpo do equipo, para abrir, gire-o em sentido anti-horário. Para fechar faça o procedimento inverso.

➤ Sistema de Assepsia.

Para efetuar a assepsia, posicione os terminais de alta e baixa rotação (caso seja refrigerado) sem as canetas na cuba da Unidade Auxiliar para escoamento da água. Acione o botão de assepsia localizado embaixo da mesa do Equipo, mantenha-o acionado até sair a solução pelos terminais, libere-o, e em seguida acione o pedal de comando do equipo por 5 segundos. Volte os terminais ao suporte. Faça esse procedimento ao final de cada expediente.

➤ Teclado Membrana.

O Led do teclado membrana e do pedal de comando da cadeira funcionam em conjunto, podendo alternar a cor por qualquer um dos comandos.

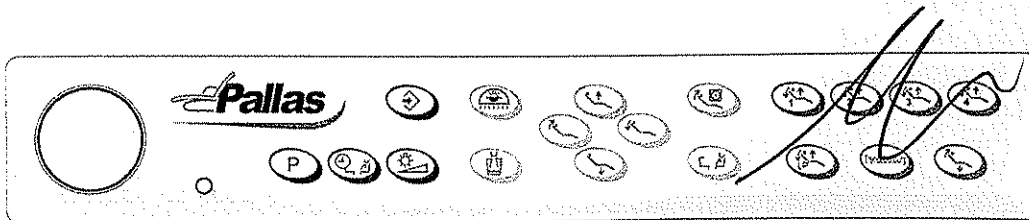

• AJUSTE DE INTENSIDADE DO REFLETOR

Pressione o botão para alternar entre as 5 intensidades luminosas.

• PROGRAMAR POSIÇÕES DE TRABALHO:

Com o LED apagado, movimente a cadeira utilizando os botões e até a posição que deseja ser programada. Acione o botão duas vezes, com o LED(luz) aceso (AZUL), selecione a posição a ser programada através dos botões , , ou . Dois bips indicam que a posição foi memorizada, depois pressione o botão , três bips indicam que a posição foi salva. Repita a operação para cada posição a ser salva.

• UTILIZAR POSIÇÕES DE TRABALHO:

Acione o botão no pedal e selecione a cor do LED (luz) aceso em Verde, pressione a posição de trabalho desejada, , , ou . As posições devem ser previamente programadas. Ao acionar uma posição de trabalho o refletor acenderá ao final do movimento, se estiver desligado. Caso refletor estiver ligado antes do movimento, o mesmo se desligará com início da movimentação e religará ao atingir a posição desejada.



• VOLTA A POSIÇÃO ZERO:

Pressione o botão . O refletor apagará com o acionamento do movimento e o encosto subirá totalmente e o assento abaixará totalmente.



• LAST POSITION:

Função de retornar a última posição de trabalho programada utilizada. Pressione o botão . Caso o refletor esteja aceso, o mesmo se desligará durante o movimento, religando ao atingir a posição desejada.

• **POSIÇÃO TRENDELENBURG:**

Acione o botão  para que o encosto deite totalmente, atingindo uma angulação de -5° em relação ao assento. Pressione novamente o botão  para retornar à última posição utilizada. Caso o refletor esteja aceso, o mesmo se desligará durante o movimento, religando somente quando o botão for pressionado novamente e a cadeira voltar à posição que estava antes do comando.



• **POSIÇÃO DE CUSPIR:**

Pressione o botão , o encosto subirá totalmente para auxiliar o acesso do paciente à cuspideira. Pressione novamente o botão  para retornar à última posição. No equipamento V2.3 (cadeira) esta posição aciona a água da cuba, que ao retornar a posição é desligada automaticamente, contando o tempo programado para a cuba conforme item "PROGRAMAR TEMPORIZADOR DA CUSPIDEIRA". Caso o refletor esteja aceso, o mesmo se desligará durante o movimento, religando somente quando o botão for pressionado novamente e a cadeira voltar à posição que estava antes do comando.

• **ACIONAMENTO DA ÁGUA DA CUSPIDEIRA:**

Com o LED apagado, pressionar o botão . A água permanece ligada pelo tempo que foi programado previamente conforme item "PROGRAMAR TEMPORIZADOR DA CUSPIDEIRA". Caso esteja na função "Liga/Desliga", pressionar novamente o botão para desligar a água. A vazão de pressão da água pode ser controlada através do registro da água da cuba conforme o manual da unidade auxiliar.

• **PROGRAMAR TEMPORIZADOR DA CUSPIDEIRA:**

Acione o botão  até que o LED(luz) fique aceso na cor Azul, pressionar o botão  sequencialmente até o tempo desejado conforme tabela abaixo. Pressione o botão  três bips indicam que o tempo foi salvo.



5 segundos	-
10 segundos	1º bip
15 segundos	2º bip
20 segundos	3º bip
25 segundos	4º bip
Liga / desliga	Bip longo
Retorna à 5 segundos	Dois bips



• **ACIONAMENTO DA ÁGUA DO PORTA COPOS:**

Pressione o botão . A água sairá de acordo com o tempo programado conforme "PROGRAMAR TEMPORIZADOR DO PORTA COPOS".

• **PROGRAMAR TEMPORIZADOR DO PORTA COPOS:**

Acione o botão  até que o LED(luz) fique aceso na cor Azul, coloque um copo no porta copos, mantenha pressionado o botão  até que o copo atinja o nível de água desejado, solte o botão e pressione o botão , três bips indicam que o tempo foi salvo. A quantidade de água pode variar de acordo com variações na pressão da rede de alimentação. A vazão de pressão da água pode ser controlada através do registro da água da cuba conforme o manual da unidade auxiliar.

➤ **Movimentação do braço**

**ATENÇÃO**



Sempre movimente o Equipó utilizando as alças laterais.  
Jamais movimente o Equipó pelo braço ou qualquer outra parte que não sejam as alças, pois há risco de esmagamento.

• **Equipó Acoplado Pallas L:**

O movimento do braço permite regulagem horizontal e vertical, sendo os movimentos manuais. Para regular a altura destrave o equipó através da alavanca localizada no braço pantográfico girando-a em sentido anti-horário, posicione o equipó e faça o procedimento inverso para travar na posição desejada.

• **Equipó Acoplado Pallas SL:**

O movimento do braço permite regulagem horizontal e vertical, sendo os movimentos manuais. Para regular a altura destrave o equipó pressionando o botão de comando do freio pneumático localizado embaixo da mesa do equipó, posicione o equipó e solte o botão do freio para travar na posição desejada.

## 12. Manutenção.

### 12.1. Manutenção preventiva.

- ✓ Faça revisões periódicas em seu equipamento com intervalos não superiores a 2 anos.
- ✓ Procure uma assistência técnica autorizada Pallas.

#### 12.1.1. Limpeza e desinfecção.



### ATENÇÃO

Antes de iniciar a limpeza desligue a chave geral do equipamento.  
O procedimento de limpeza deve ser efetuado no início do expediente e após cada paciente.

- As superfícies da cadeira devem ser limpas com sabão neutro e desinfetadas com soluções a base de alcoóis com o auxílio de um pano macio;
- Não utilize produtos abrasivos;
- Não lave nem molhe as partes metálicas, utilize pano seco;
- Na limpeza, recomendamos que não haja penetração dos líquidos no interior do equipamento, pois podem ocasionar danos;
- Não são recomendados produtos químicos a base de solventes ou hipoclorito de Sódio para limpeza do equipamento, pois podem danificá-lo;
- O protetor de espelho e protetor da lâmpada do refletor pode ser removido para limpeza;
- Ao efetuar a limpeza do espelho do refletor não toque no bulbo da lâmpada e utilize pano limpo e seco;
- A cuba pode ser removida para limpeza (figura 1);
- O ralo, o condutor de água da cuba e do porta copos podem ser removidos para limpeza (figura 1);
- Limpe o filtro separador de detritos diariamente e quando sentir queda na sucção (figura 2).
- A bandeja do equipo pode ser removida para limpeza;
- Limpe todas as peças da Seringa Tríplice com algodão embebido em álcool 70% vol.
- Para outros acessórios que não fornecidos pela Pallas juntamente com este equipamento, consultar os procedimentos de limpeza com seus respectivos fabricantes.



Figura 1



Figura 2

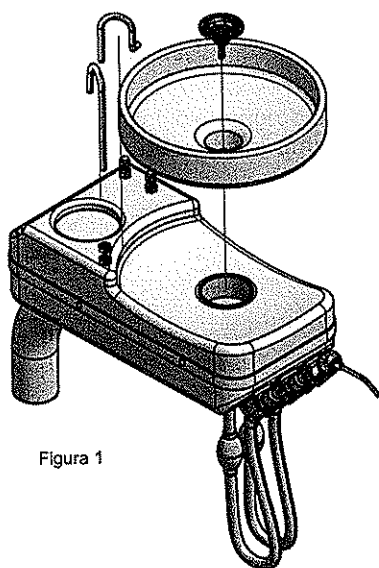

Para a limpeza da cuba, retire o ralo e a bacia, lave-os com uma esponja macia, água e sabão neutro. (figura 1)

Para a limpeza do filtro separador de detritos, separe a tampa do corpo, retire a tela e lave o conjunto em água corrente. Para recolocar, encaixe o corpo do filtro na tampa e pressione até vedar. (figura 2)

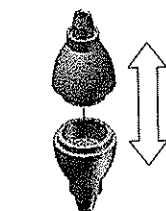
Para a limpeza das mangueiras dos sugadores prepare 500ml de água com 30ml de germicida. Aspire, utilizando o terminal suctor, metade da solução, e depois despeje o restante na cuba da unidade. Para enxaguar, aspire 250 ml de água limpa e deixe a água da cuba ligada por 1 minuto. Utilize 250 ml de água e 15 ml de germicida a mais, caso possua 2 sugadores.

Para a limpeza da borracha do suctor, retire a boquilha da mangueira, retire a borracha da boquilha e lave-as com esponja macia e detergente neutro em água corrente. (figura 3)

## 12.2. Manutenção corretiva.

### 12.2.1. Problemas.

Para solucionar problemas sempre consulte o manual do usuário.  
Antes de contatar uma assistência técnica verifique os itens abaixo relacionados.

Defeitos	Causas prováveis	Ações
A cadeira não funciona	O plug está desconectado da tomada	Conecte o plug
	Falta de energia na rede	Contate a operadora de energia e aguarde a normalização
	Chave geral está desligada	Ligue a chave geral
	Disjuntor está desligado	Verifique o disjuntor na entrada de alimentação elétrica

	O fusível está queimado	Troque o fusível
O refletor não acende	O plug da cadeira está desconectado da tomada	Conecte o plug
	Falta de energia na rede	Contate a operadora de energia
	Chave geral da cadeira está desligada	Ligue a chave geral
	Disjuntor está desligado	Verifique o disjuntor na entrada
	O fusível da cadeira está queimado	Troque o fusível
	Lâmpada queimada	Troque a lâmpada
Acionamento de água na bacia e no porta copo não funciona	Falta de água na rede	Verificar a rede de água
	Registro fechado	Abrir o registro de água
	Chave geral da cadeira está desligada	Ligue a chave geral
	Disjuntor está desligado	Verifique o disjuntor na entrada
	O fusível da cadeira está queimado	Troque o fusível
	Falta de energia elétrica	Contatar fornecedora de energia e aguardar a normalização
Sugadores sem sucção	Bomba a vácuo desligada	Ligar bomba a vácuo
	Deficiência de ar no compressor	Regularizar o fornecimento de ar
	Filtro intermediário com excesso de detritos	Remover e lavar o filtro



	Filtro mal encaixado	Remover tampa e encaixar corretamente
Não sai água na Seringa	Falta de água no reservatório	Abasteça o reservatório
	Registro de ar do compressor fechado	Abra o registro de ar
	Compressor desligado	Ligue o compressor
	Bico da seringa entupido	Retire o bico da Seringa para limpeza
	Falta de energia elétrica	Contatar fornecedora de energia e aguardar a normalização
Não sai ar na seringa	Registro de ar do compressor fechado	Abra o registro de ar
	Compressor desligado	Ligar o compressor
Não sai spray na alta rotação	Falta de água no reservatório	Abasteça o reservatório
	Registro de regulagem do spray fechada	Abra o registro
Peças de mão não funcionam	Registro de ar do compressor fechado	Abra o registro
	Compressor desligado	Ligar o compressor
Baixa rotação nas peças de mão	Baixa pressão de alimentação no consultório	Verificar e limpar o filtro do compressor.

Freio do braço pneumático não trava	Compressor desligado	Ligar o compressor
	Registro de ar fechado	Abra o registro
	Baixa pressão de alimentação no consultório	Verificar e limpar o filtro do compressor.

**ATENÇÃO**



Se o problema não estiver neste manual, ligue para um técnico autorizado Pallas.  
Se o problema persistir, chame a assistência técnica autorizada e mantenha seu equipamento desligado sem tentar religá-lo.

12.2.2. Substituição de fusível.

**ATENÇÃO**



Antes de iniciar a troca do fusível certifique-se de que a cadeira está desligada da rede elétrica.

O porta-fusível está localizado junto à tomada de entrada de energia da cadeira, abaixo da chave geral do equipamento, na carenagem da base da cadeira conforme figura abaixo. Verifique a tensão em que o equipamento está ligado para determinar quais fusíveis utilizar.

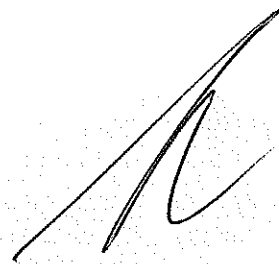

Tensão selecionada	Tipo de fusível	Especificação do fusível
127 V~	5x20mm 5A ação rápida	F5AH250V
220 V~	5x20mm 2,5A ação rápida	F2.5AH250V

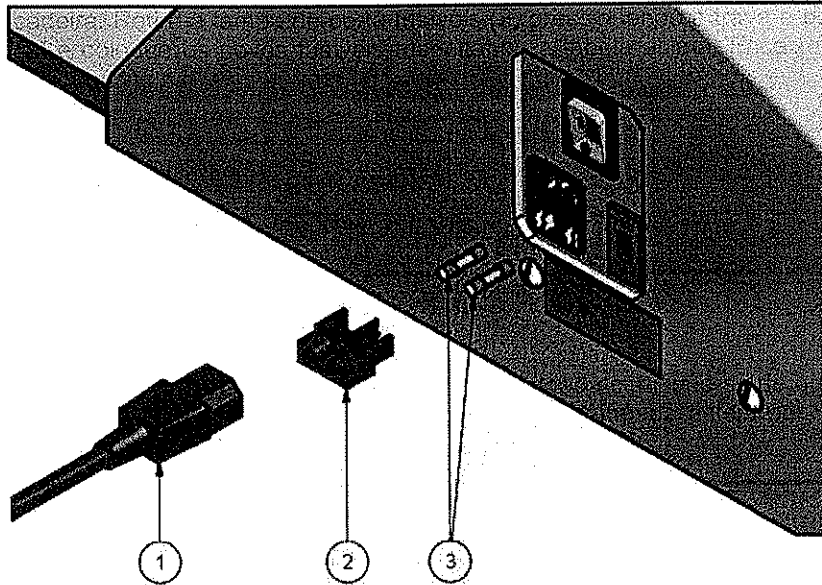

Desconecte o cabo de alimentação da rede elétrica, retire o plugue (1) da tomada de entrada da cadeira. Retire a tampa de porta fusíveis (2) pressionando a trava e puxando, retire os fusíveis (3) e coloque os novos fusíveis respeitando a tabela acima. Encaixe a tampa (2), recoloca o plugue (1).

#### 12.2.2. Substituição da lâmpada.



### ATENÇÃO

Antes de iniciar a troca da lâmpada certifique-se de que a cadeira está desligada da rede elétrica e que a lâmpada esteja em temperatura ambiente. Lâmpada halógena H3 12Vx 55W

Retire o protetor de policarbonato do espelho e lâmpada (1), caso necessitar retire o acabamento traseiro do cabeçote com a ajuda de uma chave de fenda (6).

Retire o copo defletor da lâmpada (2), e desrosqueie a porca guia girando em sentido anti-horário (3). Puxe a lâmpada para fora, desconecte os fios e retire a lâmpada, substitua a lâmpada (4). Faça a operação inversa para montagem.

- ✓ É recomendado manusear a lâmpada sempre pela parte metálica, evite contato com o bulbo.

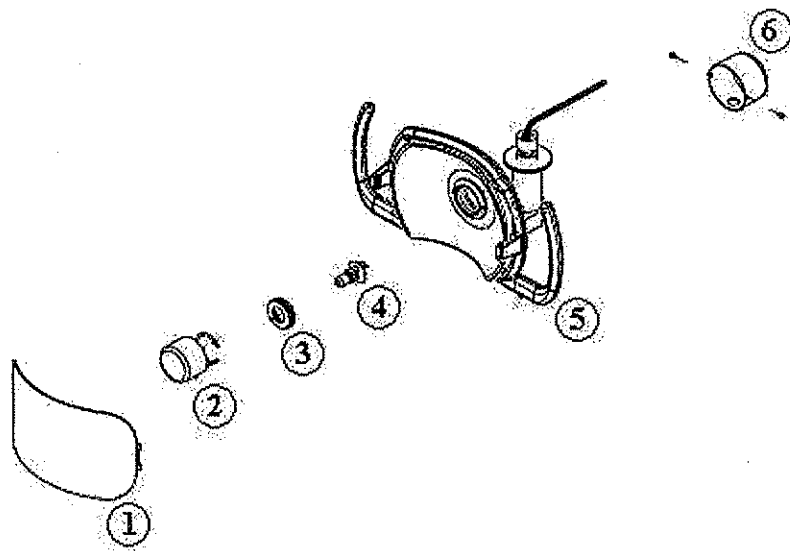

### 13. Recomendações, cuidados e advertências.

- ✓ O equipamento não deverá sofrer choques, vibrações excessivas e inclinação durante a armazenagem, utilização, transporte ou manuseio.
- ✓ Mantenha o plug desconectado da rede se o equipamento for permanecer por longo período sem utilização.
- ✓ Faça os procedimentos de limpeza e desinfecção conforme recomendados.
- ✓ Antes de iniciar os procedimentos de limpeza, desligue seu equipamento da rede elétrica.
- ✓ Manter o equipamento protegido de raios solares e umidade.
- ✓ Para mover a cadeira sempre pegue pela estrutura metálica, nunca pelos apoios de braço e estofamentos.
- ✓ Evitar o contato de substâncias químicas utilizadas nos tratamentos odontológicos com as partes plásticas do equipamento.
- ✓ Recomenda-se o uso de proteções descartáveis nas partes de contato com o paciente como os braços e estofamentos.
- ✓ É imprescindível o uso de equipamentos de proteção individual, como luvas descartáveis, máscara, touca e óculos de proteção tanto na utilização quanto na limpeza e desinfecção do equipamento.
- ✓ Este equipamento é de uso restrito a pessoas devidamente habilitadas (Profissionais capacitados e cirurgiões dentistas).
- ✓ Em caso de problemas no equipamento, chame um técnico autorizado.
- ✓ Este equipamento deverá ser instalado somente por técnicos autorizados Pallas.
- ✓ O equipamento foi projetado para não sofrer interferências como descargas eletrostáticas, influências elétricas externas, campos magnéticos e pressão, desde que as instruções contidas nesse manual sejam seguidas na instalação e utilização do equipamento.
- ✓ Recomenda-se que o equipamento seja utilizado em temperatura ambiente de 10°C a 30°C.
- ✓ Recomenda-se que o equipamento seja utilizado em umidade relativa não condensante de 30% a 75% e pressão atmosférica de 525 a 795 mmHg (700 a 1060 hPa).
- ✓ Desligue a chave geral do seu consultório ao final do expediente.

- ✓ A Pallas declara que o fornecimento de informações pertinentes a Manual técnico do equipamento para realização de assistência técnica por parte do usuário poderá ser solicitada, desde que previamente acertado entre as partes.
- ✓ A Pallas não se responsabiliza pelo uso diferente do qual o equipamento se destina, instalação, manutenção e operação incorretas e diferentes das descritas neste manual.
- ✓ O Conjunto Odontológico requer precauções especiais em relação a sua compatibilidade eletromagnética e precisa ser instalado e colocado em funcionamento de acordo com as informações sobre compatibilidade eletromagnética contidas no item 6.2 deste manual.
- ✓ Equipamentos de comunicação de RF portátil e móvel não deveriam ser usados próximos a qualquer parte do Conjunto Odontológico Pallas, incluindo cabos, com distância de separação menor que a recomendada no item 6.2 deste manual, pois podem afetar o seu funcionamento.
- ✓ O Conjunto Odontológico Pallas é destinado para utilização em ambiente eletromagnético no qual perturbações de RF radiadas são controladas. O cliente ou usuário do Conjunto Odontológico Pallas pode ajudar a prevenir interferência eletromagnética mantendo uma distância mínima entre os equipamentos de comunicação de RF Portátil e móvel (transmissores) e o Conjunto Odontológico Pallas como recomendado no item 6.2 deste manual. Caso seja necessário a proximidade de outros equipamentos, recomenda-se que o Conjunto Odontológico seja observado para verificar a operação normal na configuração no qual será utilizado.
- ✓ O equipamento possui prazo de validade indeterminado, sendo apenas necessária a limpeza e desinfecção para reutilização.
- ✓ O equipamento deve ser descartado conforme legislação local vigente de cada país.

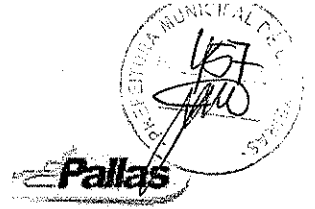

**14. Garantia.**

Você está adquirindo um produto Pallas com garantia de 12(doze) meses\* da emissão da Nota Fiscal de Venda ao consumidor desde que respeitadas as orientações para instalação.

Durante o período de garantia, verificando defeito no produto, o consumidor deverá solicitar a visita de um técnico ao revendedor autorizado, correndo às suas expensas despesas com transporte e embalagens do produto bem como despesas de locomoção, hospedagem e alimentação do técnico, fora de seu estabelecimento. Se constatada a existência de defeitos de fabricação, a Pallas compromete-se a trocar e consertar gratuitamente as peças defeituosas. A garantia perderá sua validade se:

- Não obedecidas às instruções de uso.
- Depois de adquirido, o produto não for devidamente armazenado e transportado.
- O dano for causado por agente natural.
- Utilizado e aplicado fora das especificações com peças não originais, em ambiente não adequado, com rede elétrica imprópria ou submetida a variação superior ou inferior a 5% da frequência e 10% da tensão nominal.
- Se ocorrerem sobrecargas elétricas ou mecânicas.

Sempre esteja com a Nota Fiscal em mãos para solicitar um atendimento técnico.

Carimbo do Revendedor:

---

Nº da Nota Fiscal: \_\_\_\_\_

Data \_\_\_\_ / \_\_\_\_ / \_\_\_\_

Produto: \_\_\_\_\_ Ref.: \_\_\_\_\_

\*Garantia mínima, podendo ser prorrogada, por acordo com o cliente.

#### 15. Informações finais.

Dentre os cuidados que você deve tomar com seu equipamento, o mais importante é o que diz respeito à reposição de peças.

Para garantir o perfeito funcionamento e durabilidade do seu equipamento, utilize somente peças originais PALLAS. Elas garantem os padrões e especificações técnicas exigidas pela PALLAS.

Disponha de nossa rede de revendedores e assistência técnica para correta manutenção de seu equipamento.



*[Handwritten signature]*

*[Handwritten signature]*

*[Handwritten signature]*



Phoenix Indústria e Comércio de Equipamentos Científicos LTDA  
Av. Jacob Jorge Abi Rached, 171- III Distrito Industrial.  
Araraquara – SP CEP 14.806-610  
Web: [www.phoenix.ind.br](http://www.phoenix.ind.br)  
e-mails: [vendas@pallas.ind.br](mailto:vendas@pallas.ind.br) / [assistec@phoenix.ind.br](mailto:assistec@phoenix.ind.br)  
Tel: (16) 3324 6600 / Fax: (16) 3324 5758



# MANUAL DO USUÁRIO

## Unidade Auxiliar Odontológica

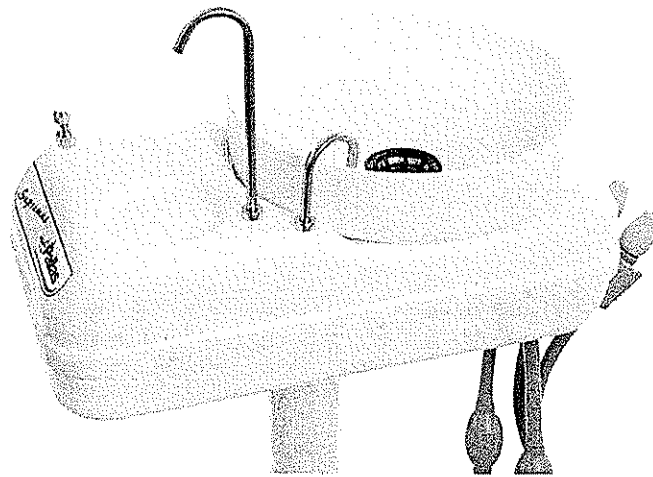

DEZEMBRO 2012  
REV. 01.2

## Sumário

1. Introdução.....	1
2. Apresentação.....	2
3. Identificação do equipamento.....	3
4. Identificação dos componentes.....	3
4.1. Vista explodida.....	4
4.2. Lista de peças.....	4
5. Descrição do produto.....	5
6. Características técnicas.....	6
6.1. Especificações.....	6
7. Simbologia na Embalagem.....	7
8. Itens opcionais.....	7
8.1. Sugador.....	7
8.2. Sugador para bomba a vácuo.....	7
8.3. Terminal suctor.....	7
8.4. Cuba.....	7
8.5. Filtro separador de detritos.....	7
8.6. Acionamento da água.....	8
8.7. Temporizador.....	8
8.8. Seringa Tríplice.....	8
8.9. Fotopolimerizador.....	8
8.10. Braço extensor.....	8
8.11. Mangueiras.....	8
8.12. Ralo separador de detritos.....	8
8.13. Coluna.....	8



9. Transporte e Armazenamento.....	8
10. Preparação para instalação.....	9
10.1. Montagem.....	9
10.2. Planta de instalação hidráulica.....	9
11. Instruções de uso / operação.....	10
11.1. Unidade Auxiliar Pallas.....	11
11.1.1. Acionando a água da cuba.....	11
11.1.2. Acionando o sugador.....	11
11.2. Unidade Auxiliar Pallas Porta copos.....	11
11.2.1. Acionando a água da cuba.....	11
11.2.2. Acionando o sugador.....	11
11.2.3. Acionando o porta copos.....	11
12. Manutenção.....	11
12.1. Manutenção preventiva.....	11
12.1.1. Limpeza e desinfecção.....	12
12.1.2. Lubrificação do equipamento.....	12
12.2. Manutenção corretiva.....	12
12.2.1. Problemas.....	12
13. Recomendações, cuidados e advertências.....	14
14. Garantia.....	15
15. Informações finais.....	16

## 1. Introdução.

Prezado cliente, parabéns pela aquisição do equipamento com a qualidade PALLAS, tenha certeza de estar trabalhando com produtos de tecnologia e totalmente cobertos pelo suporte ao cliente através da fábrica e revendedores autorizados e capacitados para melhor atendê-lo.

Este manual é destinado para uso de operadores e técnicos; eles deverão lê-lo atentamente antes da instalação, uso ou serviço de manutenção no equipamento.

As figuras deste manual podem representar detalhes ou particularidades diferentes em relação aos componentes instalados nos equipamentos, pois são apenas de caráter ilustrativo.

A PALLAS não se responsabiliza pelas consequências ou negligências não descritas neste manual nem por eventuais perdas ou prejuízos decorrentes de erros ou omissões deste documento.

As informações contidas neste manual destinam-se apenas para o uso com este produto. A PALLAS não se responsabiliza pelo uso destas informações se aplicadas a outros equipamentos.

Este manual deve ser mantido junto com o equipamento e consultado antes da operação e manutenção.

A PALLAS reserva-se no direito de efetuar, sem prévio aviso, modificações no equipamento que este documento descreve, bem como nas informações aqui contidas. Reserva-se também no direito de modificar o conteúdo deste manual ou das características de seus equipamentos.



## 2. Apresentação.

Este manual do usuário apresenta as instruções básicas para a utilização do equipamento Unidade Auxiliar, nos modelos:

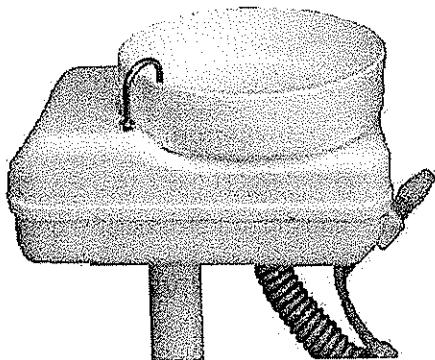

Unidade Auxiliar Pallas

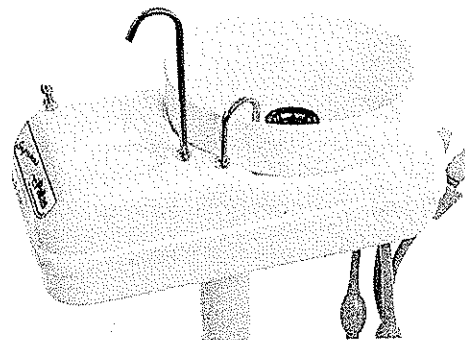

Unidade Auxiliar Pallas Porta Copos

Este Manual de Instruções de Uso foi elaborado em conformidade com a resolução da ANVISA RDC n° 185 de 22 de outubro de 2001.

### Responsável Técnico

Eng. Gabriel Vicente Druzian  
Conselho Regional de Engenharia – CREA-SP: 5063284416

### Engenheiro Responsável

Eng. Murilo Fernandes Monteiro  
Conselho Regional de Engenharia – CREA-SP: 5062365409

### Registro na ANVISA

Essa família de equipamentos é registrada na Agência Nacional de Vigilância Sanitária (ANVISA) conforme Resolução da Diretoria Colegiada (RDC) n° 185:2001 sob o número:

**80004710008**

**3. Identificação do equipamento.**

O produto consiste em uma unidade auxiliar, de uso odontológico, que pode ou não ser acrescida de outros itens, e tem como principal finalidade auxiliar o profissional dentista no desempenho de sua atividade e promover conforto ao paciente. Esta unidade pode ser fixada na cadeira odontológica e é através dela que são eliminados diretamente na rede de esgoto, resíduos e líquidos contidos na boca do paciente através de sucção pneumática, tendo como veículos a água.

A composição básica do produto consiste em:

- a) Metais ferrosos e não ferrosos: ferro, alumínio, latão e aço inox.
- b) Componentes eletrônicos: cabos elétricos, interruptores, válvulas solenóides, etc.
- c) Plásticos: Tecnyl/Nylon, PVC E Poliuretano (PU), PVC Rígido e Poliestireno.

Desenvolvida com a finalidade de auxiliar o profissional dentista no desempenho de sua atividade e promover conforto ao paciente, localizada sobre suporte de fixação para cadeira odontológica, com movimento de rotação que lhe proporciona a capacidade de movimentação, para aproximação e afastamento do paciente. Possui cuba de porcelana removível para desinfecção, separador de detritos de fácil remoção e sistema lacrado de condutores que eliminam líquidos diretamente na rede de esgoto apropriada. Possui ejetor de água e suctor pneumático para aspiração de saliva e líquidos.

**4. Identificação dos componentes.**

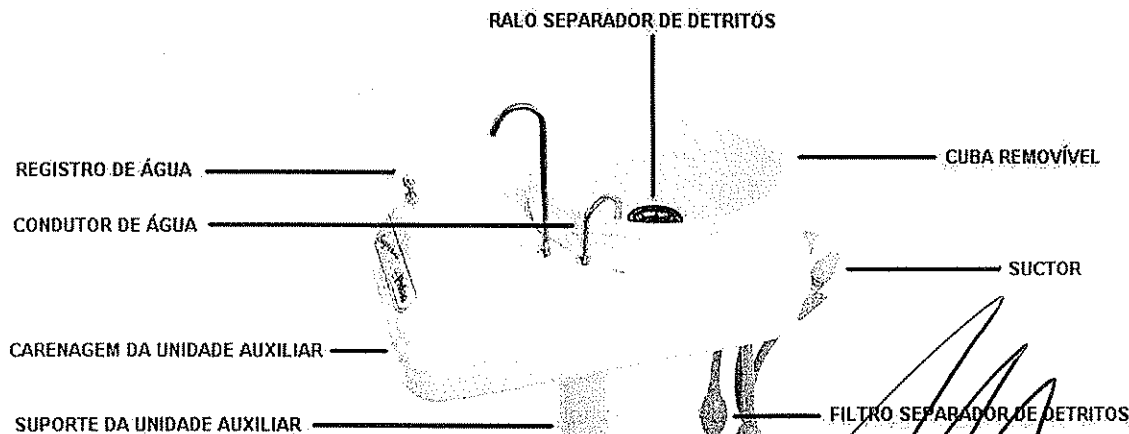

4.1. Vista explodida

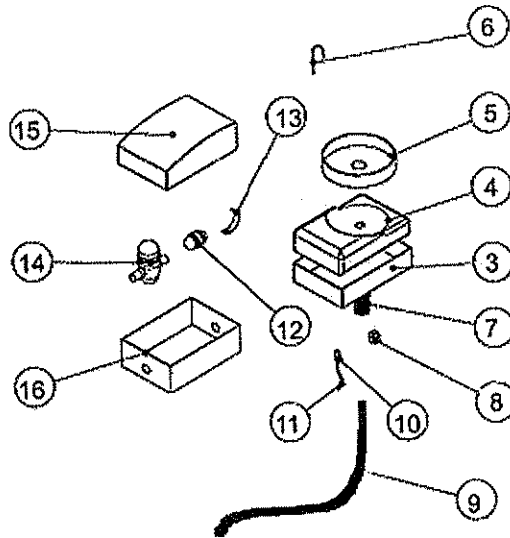

4.2. Lista de peças

REF.	DESCRIÇÃO
03	BASE DA UNIDADE AUXILIAR
04	TAMPA DA UNIDADE AUXILIAR
05	CUBA DE PORCELANA
06	CONDUTOR DE ÁGUA REMOVÍVEL
07	BUCHA DE FIXAÇÃO DO TUBO FLEXIVEL
08	SUPORTE PARA SUCTOR OU SERINGA
09	TUBO FLEXIVEL SANFONADO CONDUTOR DE MANGUEIRAS
10	VÁLVULA REDUTORA DE AR
11	VÁLVULA DE ACIONAMENTO PNEUMÁTICO DO SUCTOR
12	VÁLVULA DE SUCÇÃO



13	ABRAÇADEIRA DE FIXAÇÃO PARA ABAFADOR
14	ABAFADOR DE RUÍDOS
15	TAMPA CAIXA DE COMANDO DA UNIDADE AUXILIAR
16	BASE DA CAIXA DE COMANDO DA UNIDADE AUXILIAR

##### 5. Descrição do produto.

Unidade Auxiliar Odontológica composta por estrutura rígida construída totalmente em aço, com tratamento antiferruginoso, pintado em epóxi à 250° Celsius, acabamento em poliestireno de alto impacto, contendo um terminal suctor de saliva de superfície lisa e descontaminável, com filtro separador de detritos com tela em aço inox intermediário ou na caixa de comando de fácil acesso e limpeza que evitam entupimentos dos condutores.

Fixada lateralmente à cadeira, facilitando a aproximação da auxiliar atendente, possui suporte das pontas com abertura e fechamento pneumático automático, sistema de válvulas pneumáticas individuais para cada ponta.

Registro para acionamento da água que banha a cuba.

Composta de cuba removível em porcelana, que evita oxidação e deterioração ao longo do tempo, ralo separador de detritos e abertura lateral.

Condutor de água de inox, removível e autoclavável.

Caixa de comando em Poliestireno de alto impacto com respiro abafador em PVC, separada ou acoplada à cadeira odontológica.

Todos os componentes usados neste produto não são prejudiciais à saúde e podem ser higienizados com produtos assépticos, com álcool doméstico e germicidas.

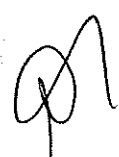
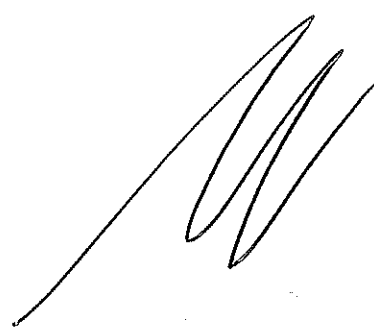

**6. Características técnicas.****6.1. Especificações**

	<b>UNIDADE AUXILIAR PALLAS</b>	<b>UNIDADE AUXILIAR PALLAS PORTA COPOS</b>
<b>PRESSÃO DE ENTRADA DO AR (psi)</b>	<b>80~100</b>	<b>80~100</b>
<b>PESO LÍQUIDO 1 SUGADOR (Kg)</b>	<b>6,6</b>	<b>7,1</b>
<b>PESO LÍQUIDO 2 SUGADORES (Kg)</b>	<b>6,8</b>	<b>7,3</b>
<b>PESO LÍQUIDO 1 SUGADOR E SERINGA TRIPLICE (Kg)</b>	<b>7,0</b>	<b>7,5</b>
<b>PESO LÍQUIDO 2 SUGADORES E SERINGA TRIPLICE (Kg)</b>	<b>7,2</b>	<b>7,7</b>
<b>MOVIMENTO DO BRAÇO</b>	<b>90°</b>	<b>90°</b>
<b>ALTURA (cm)</b>	<b>16</b>	<b>24</b>
<b>LARGURA (cm)</b>	<b>23</b>	<b>23</b>
<b>COMPRIMENTO (cm)</b>	<b>31</b>	<b>37</b>
<b>DIÂMETRO DA CUBA (CM)</b>	<b>22,5</b>	<b>22,5</b>

**7. Simbologia na Embalagem.**



DETERMINA QUE A EMBALAGEM DEVE SER ARMAZENADA OU TRANSPORTADA COM O LADO DA SETA PARA CIMA.



DETERMINA QUE A EMBALAGEM DEVE SER ARMAZENADA OU TRANSPORTADA COM PROTEÇÃO DE UMIDADE (NÃO EXPOR À CHUVA, RESPINGOS D'ÁGUA OU PISO UMIDECIDO).



DETERMINA QUE A EMBALAGEM DEVE SER ARMAZENADA OU TRANSPORTADA COM CUIDADO (NÃO DEVE SOFRER QUEDAS E NEM RECEBER IMPACTOS).



DETERMINA QUE A EMBALAGEM DEVE SER ARMAZENADA OU TRANSPORTADA COM PROTEÇÃO DE LUZ SOLAR.



DETERMINA QUE A EMBALAGEM DEVE SER ARMAZENADA COM EMPILHAMENTO MÁXIMO DE 03 UNIDADES.



DETERMINA OS LIMITES DE TEMPERATURA DENTRE OS QUAIS A EMBALAGEM DEVE SER ARMAZENADA OU TRANSPORTADA.

**8. Itens opcionais.**

**8.1. Sugador.**

Opção de sugador com 6,3 mm ou 9,5mm.

**8.2. Sugador para bomba a vácuo.**

Pode ser confeccionado com sugador de alta potência para acoplamento em bomba de vácuo, sendo o acionamento direto pela bomba ou por válvula solenóide.

**8.3. Terminal suctor.**

Possibilita ser em polímero ou em alumínio de superfície lisa esterilizáveis. Podem possuir registro giratório para controlar o fluxo de ar.

**8.4. Cuba.**

Opção de ser em cerâmica esmaltada, polímero translúcido colorido, aço inoxidável ou alumínio.

**8.5. Filtro separador de detritos.**

Pode ser montado com filtro na mangueira do suctor ou na caixa de comando.

#### **8.6. Acionamento da água.**

Acionamento da água na cuba ou no porta copos através de registro tipo torneira ou por comando elétrico com válvula solenóide. O acionamento elétrico pode ser comandado pelo pedal de comando da cadeira.

#### **8.7. Temporizador.**

Temporizador para acionamento da água da cuba programável pelo Cirurgião Dentista através de teclado membrana ou pedal de comando da cadeira.

#### **8.8. Seringa Tríplice.**

Seringa tríplice para uso do auxiliar.

#### **8.9. Fotopolimerizador.**

Fotopolimerizador acoplado à Unidade Auxiliar para uso do Cirurgião Dentista ou Auxiliar.

#### **8.10. Braço extensor.**

Braço extensor da Unidade Auxiliar para aproximar os suctores do campo operatório e para uso do Auxiliar.

#### **8.11. Mangueiras.**

Opção de mangueiras embutidas lisas. Mangueiras dos suctores com engate rápido.

#### **8.12. Ralo separador de detritos.**

Ralo separador de detritos em polímero removível ou em aço inoxidável.

#### **8.13. Coluna.**

Ambidestra. Opção de montagem para destros e canhotos.

Os equipamentos fabricados pela PALLAS Indústria e Comércio LTDA EPP podem sofrer alterações na montagem e/ou fabricação conforme a necessidade do cliente, desde que tais alterações não comprometam a funcionalidade e segurança do equipamento.

### **9. Transporte e Armazenamento.**

Os equipamentos são embalados em caixas confeccionadas em papelão e envolvidos com camadas de plástico-bolha, protegendo-o contra danos durante o transporte. Aconselhamos o transporte dos equipamentos com paleteiras ou carrinhos de mão.

Para que o equipamento não seja danificado, o mesmo deve ser manuseado com cuidado, respeitando a orientação do lado da seta para cima. Evitar quedas e impactos, umidade, exposição a chuva ou calor excessivo.

Empilhamento máximo de 03 caixas para transporte e armazenamento.

Desembale o equipamento e verifique se todas as partes pertencentes a ele se encontram em perfeitas condições.

### 10. Preparação para instalação.

É recomendado que a montagem do equipamento seja feita por um técnico autorizado Pallas, caso contrário pode ocasionar a perda da garantia.

#### 10.1. Montagem.

Verificar se a chave geral da cadeira está desligada;

Parafuse a coluna na lateral da cadeira ( dois parafusos sextavados 5/16"x1", duas porcas 5/16"-Coluna para equipo cart) ou (dois parafusos Allen 5/16"x1,1/2", duas porcas 5/16" e quatro arruelas 1/2"- Coluna para equipo acoplado), em seguida encaixe a bucha de tecnil da Unidade Auxiliar no braço de suporte.

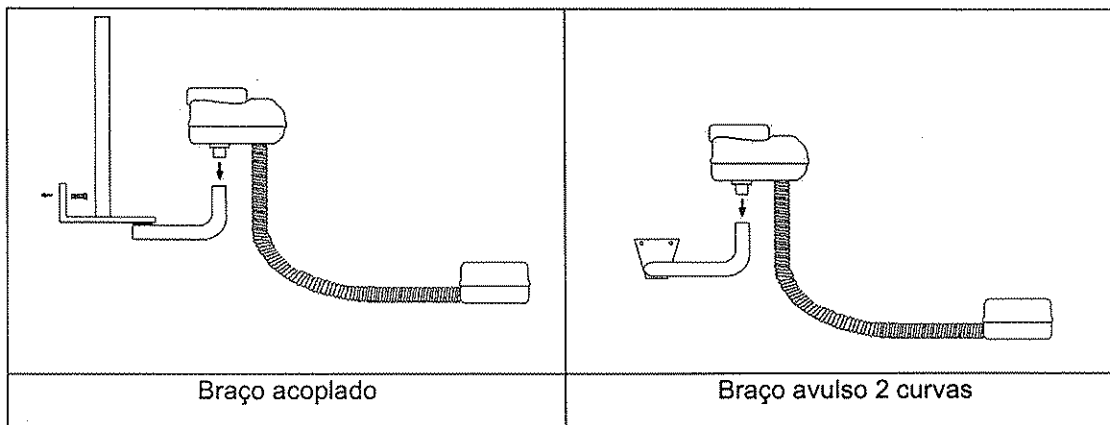

#### 10.2. Planta de instalação hidráulica.

Recomenda-se a instalação de registro geral de água, uso de filtro de ar com regulador de pressão na saída do compressor.

- A tubulação do ar comprimido deve ser de cobre Ø 1/4" com 20 cm acima do solo.
- A tubulação do esgoto deve ser de PVC Ø 40 mm com luva Ø 3/4" de rosca interna rente ao piso (mínimo 2% de declive).
- A tubulação de água deve ser de PVC Ø 1/2" com luva Ø 1/2" de rosca interna rente ao piso.

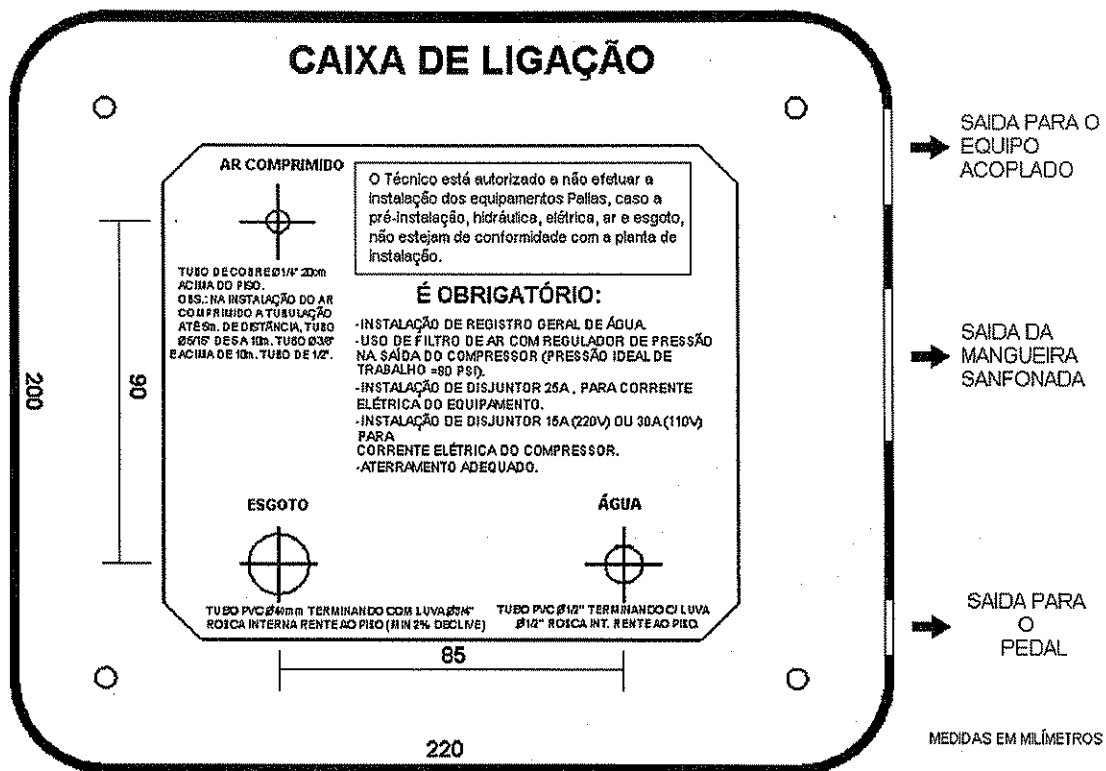

A não observação destes itens poderá danificar ou ocasionar o mau funcionamento do seu equipamento. A Pallas não se responsabiliza por danos causados em instalações ou voltagens inadequadas.

#### 11. Instruções de uso / operação.

### 11.1. Unidade Auxiliar Pallas.

#### 11.1.1. Acionando a água da cuba.

Após verificar se o equipamento está ligado à rede de água e esgoto, acione o registro de água localizado embaixo da Unidade Auxiliar girando-o em sentido anti-horário. Para desligar faça o procedimento inverso. O registro permite a regulagem da vazão da água que banha a cuba.

#### 11.1.2. Acionando o sugador.

Após verificar se o equipamento está ligado à rede de ar e esgoto, o sugador é acionado automaticamente ao ser retirado do suporte. Para desligar, recoloque-o no suporte.

**IMPORTANTE:** As cânulas do suctor são descartáveis e não acompanham o equipamento. A boquilha e a borracha do sugador são destacáveis para higienização.

### 11.2. Unidade Auxiliar Pallas Porta copos.

#### 11.2.1. Acionando a água da cuba.

Após verificar se o equipamento está ligado à rede de água e esgoto, acione o registro de água localizado embaixo da Unidade Auxiliar girando-o em sentido anti-horário. Para desligar faça o procedimento inverso. O registro permite a regulagem da vazão da água que banha a cuba.

#### 11.2.2. Acionando o sugador.

Após verificar se o equipamento está ligado à rede de ar e esgoto, o sugador é acionado automaticamente ao ser retirado do suporte. Para desligar, recoloque-o no suporte.

**IMPORTANTE:** As cânulas do suctor são descartáveis e não acompanham o equipamento. A boquilha e a borracha do sugador são destacáveis para esterilização.

#### 11.2.3. Acionando o porta copos.

Após verificar se o equipamento está ligado à rede de água e esgoto, coloque o copo no encaixe embaixo do condutor de água e acione o registro de água localizado em cima da Unidade Auxiliar ao lado do suporte para copos, girando-o em sentido anti-horário. Para desligar faça o procedimento inverso. O registro permite a regulagem da vazão da água.

## 12. Manutenção.

### 12.1. Manutenção preventiva.

### 12.1.1. Limpeza e desinfecção.

NOTA: No uso de produtos químicos desinfetantes, veja a compatibilidade química numa pequena área antes do uso.

- As superfícies da unidade auxiliar devem ser limpas com sabão neutro e desinfetadas com soluções a base de alcoóis e derivados de fenol aplicados com o auxílio de um pano macio;
- 
- Não utilize produtos abrasivos;
- 
- A cuba e os condutores de água podem ser retirados para desinfecção;
- 
- Na limpeza, recomendamos que não haja penetração dos líquidos no interior do equipamento;
- 
- Não são recomendados produtos químicos a base de solventes ou hipoclorito de Sódio para limpeza do equipamento, pois podem danificá-lo;
- 
- Retire o ralo separador de detritos com a ajuda de uma pinça, lave-o com sabão neutro. Pode ser desinfetado com soluções a base de alcoóis e derivados de fenol;
- 
- Abra o filtro separador de detritos e lave a tela de retenção e a mangueira de sucção;
- 
- A boquilha e a borracha do sugador podem ser retiradas para esterilização;

### 12.1.2. Lubrificação do equipamento.

Lubrificar os pontos de articulação do braço com a coluna. A lubrificação é recomendada ser feita com graxa branca em intervalos de 6 meses.

## 12.2. Manutenção corretiva.

### 12.2.1. Problemas.

Para solucionar problemas sempre consulte o manual do usuário.

Se o problema não estiver relacionado neste manual, ligue para um técnico autorizado

Pallas.





Antes de contatar uma assistência técnica verifique os itens abaixo relacionados.

Defeitos	Causas prováveis	Ações
Acionamento de água na bacia e no porta copo não funciona	Falta de água na rede	Verificar a rede de água
	Registro fechado	Abrir o registro de água
	Chave geral da cadeira está desligada	Ligue a chave geral
	Disjuntor está desligado	Verifique o disjuntor na entrada
	O fusível da cadeira está queimado	Troque o fusível
	Falta de energia elétrica	Contatar fornecedora de energia e aguardar a normalização
Não sai água na seringa	Falta de água no reservatório	Abastecer o reservatório com água filtrada
	Compressor desligado	Ligar o compressor
Não sai ar na seringa	Compressor desligado	Ligar o compressor
	Bomba a vácuo desligada	Ligar bomba a vácuo
Sugadores sem sucção	Deficiência de ar no compressor	Regularizar o fornecimento de

467

		ar
	<b>Filtro intermediário com excesso de detritos</b>	<b>Remover e lavar o filtro (ver item 13.1.1)</b>
	<b>Filtro mal encaixado</b>	<b>Remover tampa e encaixar corretamente</b>
	<b>Chave geral da cadeira está desligada</b>	<b>Ligue a chave geral</b>
	<b>Disjuntor está desligado</b>	<b>Verifique o disjuntor na entrada</b>
	<b>O fusível da cadeira está queimado</b>	<b>Troque o fusível</b>

Se o problema persistir, chame a assistência técnica autorizada e mantenha seu equipamento desligado sem tentar religá-lo.

### **13. Recomendações, cuidados e advertências.**

- Mantenha o plug desconectado da rede se o equipamento for permanecer por longo período sem utilização.
- Faça os procedimentos de limpeza e desinfecção conforme recomendados.
- Antes de iniciar os procedimentos de limpeza, desligue seu equipamento da rede elétrica.
- Manter o equipamento protegido de raios solares e umidade.
- Evitar o contato de substâncias químicas utilizadas nos tratamentos odontológicos com as partes plásticas do equipamento.
- Recomenda-se o uso de proteções descartáveis nas partes de contato com o operador como as alças de movimentação.
- É imprescindível o uso de equipamentos de proteção individual, como luvas descartáveis, máscara, touca e óculos de proteção.
- Este equipamento é de uso restrito a pessoas devidamente habilitadas.
- Em caso de problemas no equipamento, chame um técnico autorizado.
- Desligue a chave geral do seu consultório ao final do expediente.



14. Garantia.

Você está adquirindo um produto Pallas com garantia de 12(doze) meses\* da emissão da Nota Fiscal de Venda ao consumidor desde que respeitadas as orientações para instalação.

Durante o período de garantia, verificando defeito no produto, o consumidor deverá solicitar a visita de um técnico ao revendedor autorizado, correndo às suas expensas despesas com transporte e embalagens do produto bem como despesas de locomoção, hospedagem e alimentação do técnico, fora de seu estabelecimento. Se constatada a existência de defeitos de fabricação, a Pallas compromete-se a trocar e consertar gratuitamente as peças defeituosas. A garantia perderá sua validade se:

- Não obedecidas as instruções de uso.
- Depois de adquirido, o produto não for devidamente armazenado e transportado.
- O dano for causado por agente natural.
- Utilizado e aplicado fora das especificações com peças não originais, em ambiente não adequado, com rede elétrica imprópria ou submetida à variação superior ou inferior a 5% da frequência e 10% da tensão nominal.
- Se ocorrerem sobrecargas elétricas ou mecânicas.

Sempre esteja com a Nota Fiscal em mãos para solicitar um atendimento técnico.

Carimbo do Revendedor:
Nº da Nota Fiscal: _____
Data ____/____/____
Produto: _____ Ref.: _____

\*Garantia mínima, podendo ser prorrogada, por acordo com o cliente.

**15. Informações finais.**

Dentre os cuidados que você deve tomar com seu equipamento, o mais importante é o que diz respeito à reposição de peças.

Para garantir o perfeito funcionamento e durabilidade do seu equipamento, utilize somente peças originais PALLAS. Elas garantem os padrões e especificações técnicas exigidas pela PALLAS.

Disponha de nossa rede de revendedores e assistência técnica para correta manutenção de seu equipamento.



*[Handwritten signature]*

*[Handwritten initials]*

*[Handwritten signature]*

Phoenix Indústria e Comércio de Equipamentos Científicos LTDA  
Av. Jacob Jorge Abi Rached, 171- III Distrito Industrial.  
Araraquara – SP CEP 14.806-610  
Web: [www.phoenix.ind.br](http://www.phoenix.ind.br)  
e-mails: [vendas@pallas.ind.br](mailto:vendas@pallas.ind.br) / [assistec@phoenix.ind.br](mailto:assistec@phoenix.ind.br)  
Tel: (16) 3324 6600 / Fax: (16) 3324 5758



# MANUAL DO USUÁRIO

## Refletor Odontológico

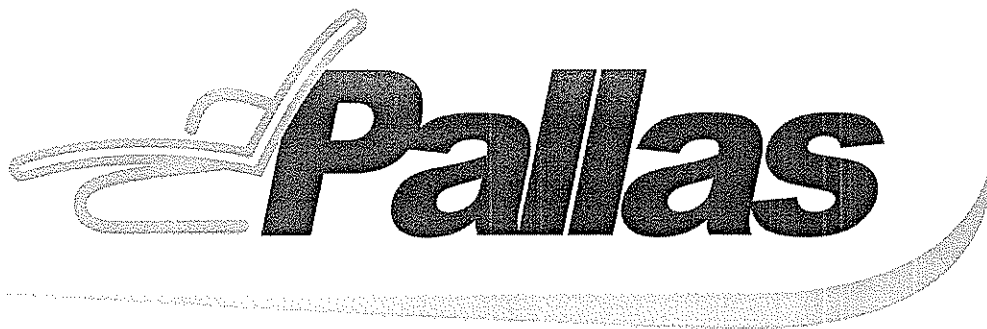
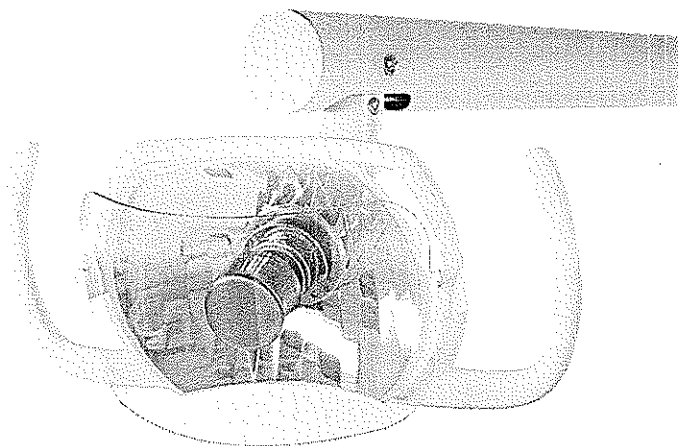



JUNHO 2013  
REV. 01.1



## Sumário

1. Introdução.....	1
2. Apresentação.....	2
3. Identificação do equipamento.....	3
4. Identificação dos componentes.....	4
4.1. Vista explodida (Cabeçote).....	4
4.2. Lista de peças (Cabeçote).....	5
4.3. Vista Refletor Pallas.....	6
4.4. Lista de peças.....	6
4.5. Vista Refletor Pallas Com Coluna para Piso ou Teto.....	7
4.6. Lista de peças.....	7
5. Descrição do produto.....	8
6. Características técnicas.....	8
6.1. Especificações.....	8
6.2. Dimensões.....	9
7. Dispositivos de segurança.....	9
8. Simbologia na Embalagem.....	10
9. Itens opcionais.....	10
9.1. Potência luminosa:.....	10
9.2. Cabeçote:.....	10
9.3. Acoplamento.....	10
9.4. Coluna.....	10
10. Transporte e Armazenamento.....	11
11. Preparação para instalação.....	11
11.1. Coluna acoplada.....	11
11.2. Coluna para Piso.....	11
11.3. Aterramento.....	12



11.4. Oscilação de energia.....	12
12. Instruções de uso / operação.....	12
12.1. Refletor Pallas I e Pallas II .....	12
12.1.1. Ligando o Refletor .....	12
12.1.2. Movimentação .....	13
12.1.3. Ajuste de intensidade (Opcional): .....	13
12.2. Refletor Pallas LED.....	13
12.2.1. Ligando o Refletor .....	13
12.2.2. Movimentação .....	14
13. Manutenção.....	14
13.1. Manutenção preventiva.....	14
13.1.1. Limpeza e desinfecção.....	14
13.1.2. Lubrificação do equipamento.....	15
13.2. Manutenção corretiva.....	15
13.2.1. Problemas.....	15
13.2.2. Substituição de fusível.....	16
13.2.3. Substituição da lâmpada.....	16
14. Recomendações, Cuidados e Advertências .....	17
15. Garantia.....	18
16. Informações finais.....	19

## 1. Introdução.

Prezado cliente, parabéns pela aquisição do equipamento com a qualidade PALLAS, tenha certeza de estar trabalhando com produtos de tecnologia e totalmente cobertos pelo suporte ao cliente através da fábrica e revendedores autorizados e capacitados para melhor atendê-lo.

Este manual é destinado para uso de operadores e técnicos; eles deverão lê-lo atentamente antes da instalação, uso ou serviço de manutenção no equipamento.

As figuras deste manual podem representar detalhes ou particularidades diferentes em relação aos componentes instalados nos equipamentos, pois são apenas de caráter ilustrativo.

A PALLAS não se responsabiliza pelas conseqüências ou negligências não descritas neste manual nem por eventuais perdas ou prejuízos decorrentes de erros ou omissões deste documento.

As informações contidas neste manual destinam-se apenas para o uso com este produto. A PALLAS não se responsabiliza pelo uso destas informações se aplicadas a outros equipamentos.

Este manual deve ser mantido junto com o equipamento e consultado antes da operação e manutenção.

A PALLAS reserva-se no direito de efetuar, sem prévio aviso, modificações no equipamento que este documento descreve, bem como nas informações aqui contidas. Reserva-se também no direito de modificar o conteúdo deste manual ou das características de seus equipamentos.

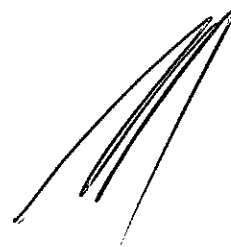

## 2. Apresentação.

Este manual do usuário apresenta as instruções básicas para a utilização do equipamento Refletor Odontológico, nos modelos:

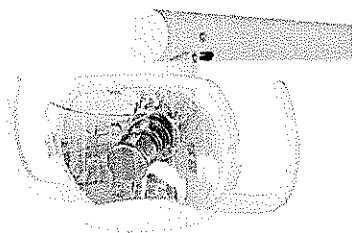

Refletor Odontológico

Refletor Pallas I

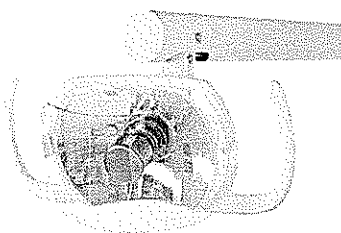

Refletor Odontológico

Refletor Pallas II



Refletor Odontológico

Refletor Pallas LED

### **Responsável Técnico**

Eng. Gabriel Vicente Druzian  
Conselho Regional de Engenharia – CREA-SP: 5063284416

### **Engenheiro Responsável**

Eng. Murilo Fernandes Monteiro  
Conselho Regional de Engenharia – CREA-SP: 5062365409

### **Registro na ANVISA**

Essa família de equipamentos é registrada na Agência Nacional de Vigilância Sanitária (ANVISA) conforme Resolução da Diretoria Colegiada (RDC) nº 185:2001 sob o número: **80004710007**

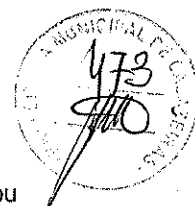

### 3. Identificação do equipamento.

O produto consiste em um aparelho de iluminação, de uso odontológico, que pode ou não ser acrescido de outros itens, que tem como principal finalidade auxiliar o profissional dentista iluminando seu campo de trabalho.

A composição básica do produto consiste em:

- a) Metais ferrosos e não ferrosos: ferro, alumínio, latão e aço inox.
- b) Componentes eletrônicos: transformadores, fusíveis, interruptores, etc.
- c) Cabos elétricos.
- d) Plásticos: Tecnyl/Nylon, PVC E Poliuretano (PU), PVC Rígido e Poliestireno.
- e) Lâmpada halógena, espelho, conectores elétricos e transformador.

Desenvolvido com a finalidade de auxiliar o profissional dentista iluminando o campo de trabalho, conta com movimentos para regulagem do posicionamento por sistema balanceado pantográfico que permite perfeita regulagem sem a necessidade de trava.

Proporciona uma iluminação correta na boca e nos dentes do paciente, o espelho possui tratamento "*multicoating*" que evita reflexão dos raios infravermelhos, sendo capaz de refletir a luz fria gerada por uma lâmpada halógena ou led semelhante à luz do dia, a qual não distorce as cores dos dentes e materiais utilizados.

O espelho é multifacetado para proporcionar concentração de luz focada somente na boca do paciente e com um mínimo de sombras ocasionadas pela interposição de objetos, mãos e eventualmente a cabeça do profissional.



**4. Identificação dos componentes.**

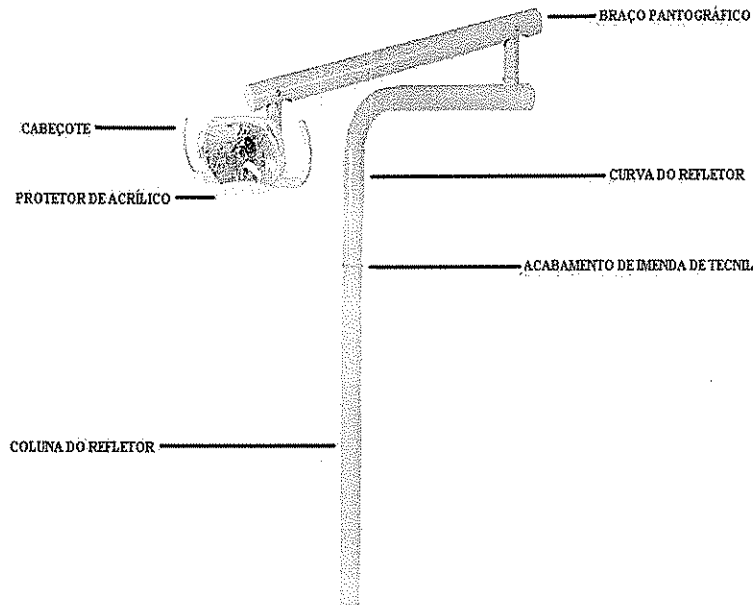

**4.1. Vista explodida (Cabeçote)**

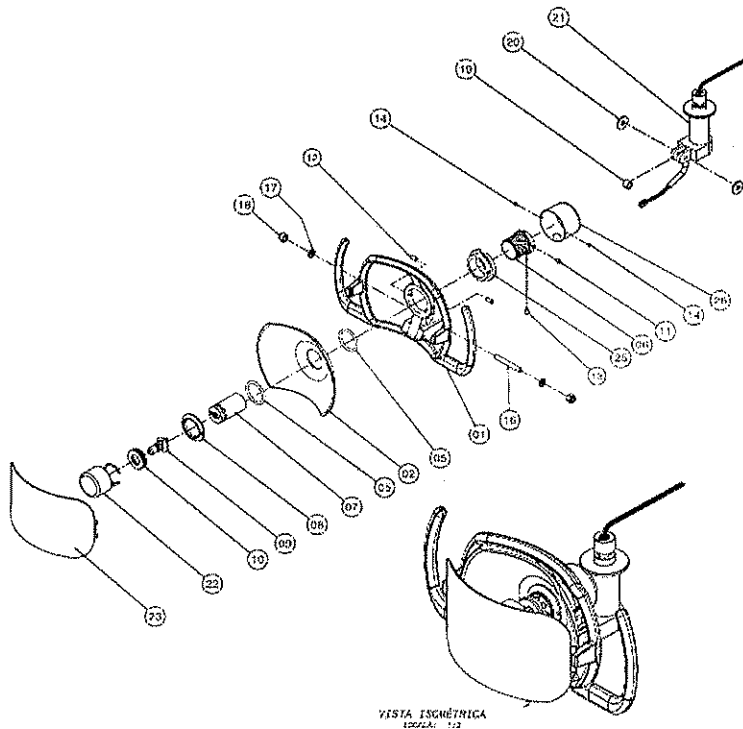

VISTA ISOMÉTRICA  
ESCALA: 1:2

Phoenix Indústria e Comércio de Equipamentos Científicos Ltda  
 Av. Jacob Jorge Abi Rached, 171 – III Distrito Industrial – Araraquara – SP – CEP: 14.806-610  
 Tel. / Fax: 16 3324 6600 / 3324 5758  
[www.phoenix.ind.br](http://www.phoenix.ind.br)

4.2. Lista de peças (Cabeçote)



REF.	DESCRIÇÃO
01	ESTRUTURA DO CABEÇOTE
02	ESPELHO MULTIFACETADO
05	ANEL O'RING 2216
06	BUCHA ROSQUEADA
07	GUIA DA LÂMPADA
08	PORCA DO ESPELHO
09	LÂMPADA H3 12V 55W OU LED
10	PORCA DO GUIA
11	PARAFUSO ALLEN S/C 3/16" X 3/16"
12	PARAFUSO ALLEN S/C 3/16" X 3/8"
13	PARAFUSO CAB CH FE ZINC 3/16" X 1/4"
14	PARAFUSO C-P A.A. 2,2 X 4,5MM
16	PRISIONEIRO CABEÇOTE
17	ARRUELA LISA ZINCADA 7 X 12 X 16MM
18	PORCA C/ TRAVA 1/4" ROSCA FINA ZINC
19	BUCHA ESPASSADORA PESCOÇO
20	ARRUELA CABEÇOTE
21	PESCOÇO DO CABEÇOTE
22	PROTETOR LÂMPADA POLIDO
23	PROTETOR ESPELHO TRANSPARENTE
25	BUCHA TEFLON CABEÇOTE
26	PROTETOR TRASEIRO CABEÇOTE ALUMINIO



**4.3. Vista Refletor Pallas**

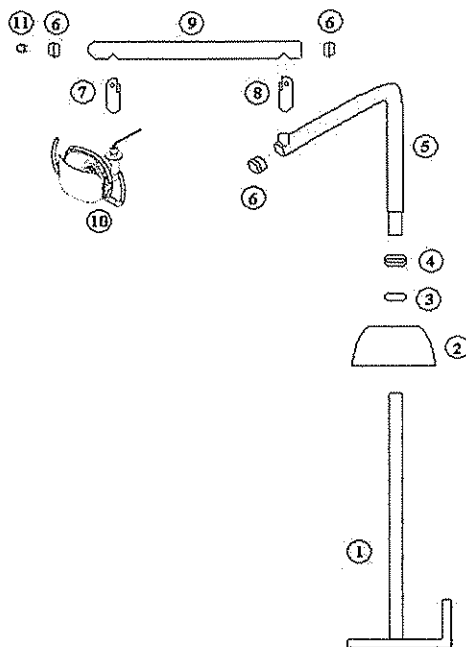

**4.4. Lista de peças**

REF.	DESCRIÇÃO
01	COLUNA DO REFLETOR PARA CONJUNTO COM EQUIPO CART
02	BOTINHA DO REFLETOR
03	ANEL O'RING 223
04	ACABAMENTO EMENDA NYLON 2"
05	BRAÇO CURVO DO REFLETOR
06	TAMPA ACABAMENTO 2"
07	TUBINHO DE FIXAÇÃO DO CABEÇOTE DO REFLETOR
08	TUBINHO DE FIXAÇÃO DO BRAÇO DO REFLETOR
09	BRAÇO PANTOGRÁFICO DO REFLETOR
10	CABEÇOTE DO REFLETOR

11	CHAVE TECLA ( CONJUNTOS ST)
----	-----------------------------



4.5. Vista Refletor Pallas Com Coluna para Piso ou Teto

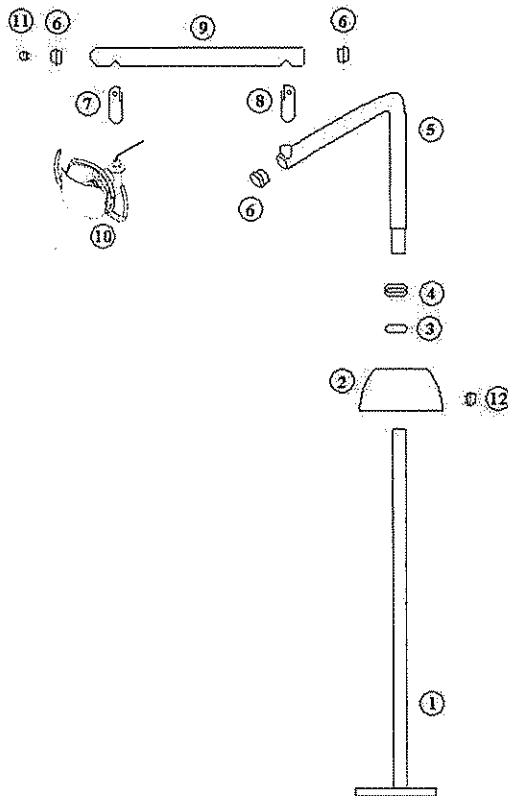

4.6. Lista de peças

REF.	DESCRIÇÃO
01	COLUNA DO REFLETOR PARA PISO OU TETO 1,20 MTS
02	BOTINHA DO REFLETOR
03	ANEL O'RING 223
04	ACABAMENTO EMENDA NYLON 2"
05	BRAÇO CURVO DO REFLETOR
06	TAMPA ACABAMENTO 2"
07	TUBINHO DE FIXAÇÃO DO CABEÇOTE DO REFLETOR
08	TUBINHO DE FIXAÇÃO DO BRAÇO DO REFLETOR
09	BRAÇO PANTOGRÁFICO DO REFLETOR



10	CABEÇOTE DO REFLETOR
11	CHAVE TECLA
12	CHAVE SELETORA DE VOLTAGEM

### 5. Descrição do produto.

Composto de espelho especial óptico, parabólico, multifacetado de alta dureza com tratamento *multicoating*, que gera inúmeras fontes de luz, branca e fria, proporcionando um foco concentrado e sem sombras causadas pela interposição dos raios, objetos, mãos ou da cabeça do profissional. Lâmpada halógena H3 ou Led.

Luminosidade de 5 a 30.000 lux, proporcionando melhor visualização do campo operatório. Cabeçote totalmente em alumínio fundido, com giro de 270°, 360°, 620° ou 680°, pintado em epóxi á 250° Celsius, puxador anatômico nas duas laterais. Protetor da lâmpada em inox e protetor de espelho em acrílico ou policarbonato transparente de fácil remoção para limpeza.

Braços giratórios com duas articulações, com movimentos horizontal e vertical permitindo melhor posicionamento de trabalho, construído totalmente em tubos de aço tratados com banhos antioxidantes e antiferruginosos, pintados em epóxi á 250° Celsius, acabamento em poliestireno de alto impacto.

Sistema elétrico com transformador fixado na cadeira, de fácil acesso para manutenção.

Chave liga/desliga de fácil acesso localizada no braço do refletor (modelos ST e teto ou piso) ou no pedal que acompanha a cadeira (modelos SL).

Todos os componentes usados neste produto não são prejudiciais á saúde e podem ser higienizados com produtos assépticos, com álcool doméstico e germicidas.

Fusível de proteção e chave seletora de voltagem.

### 6. Características técnicas.

#### 6.1. Especificações

Modelo	Pallas I	Pallas II	Pallas LED
<b>Luminosidade</b>	De 5.000 a 30.000 Lux	De 5.000 a 30.000 Lux	De 5.000 a 30.000 Lux
<b>Alimentação</b>	12 Vdc (alimentado pela cadeira odontológica)	12 Vdc (alimentado pela cadeira odontológica)	12 Vdc (alimentado pela cadeira odontológica)
<b>Campo de Iluminação (a 80 cm)</b>	8 x 18 cm	8 x 18 cm	8 x 18 cm
<b>Lâmpada</b>	Halógena 12v x 55W ou LED	Halógena 12v x 50W ou LED	LEDs
<b>Rotação do Cabeçote</b>	De 270° a 680°	De 270° a 680°	De 270° a 360°
<b>Comprimento do Braço</b>	60 cm	60 cm	60 cm



(cm)			
Rotação do Braço (graus)	180°	180°	180°
Movimento Vertical (cm)	60 cm	60 cm	60 cm

6.2. Dimensões

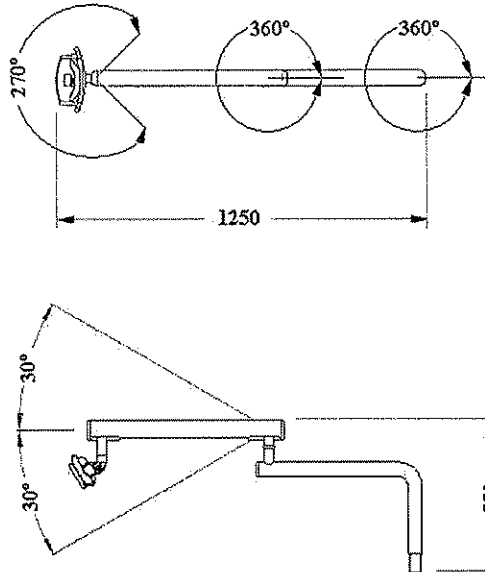

7. Dispositivos de segurança.

Os modelos Pallas I, Pallas II e Pallas LED contam com um dispositivo de segurança para a entrada de energia, sendo este, um fusível de proteção localizado na placa de comando da cadeira ou na base da coluna do refletor.

O cabeçote possui protetor em policarbonato ou acrílico transparente para prevenir o contato do profissional ou paciente com a superfície do bulbo da lâmpada.

**Nunca remova o protetor com o equipamento ligado e energizado ou logo após seu uso. Para remoção segura certifique-se que o equipamento está desenergizado e em temperatura ambiente.**

## 8. Simbologia na Embalagem.



DETERMINA QUE A EMBALAGEM DEVE SER ARMAZENADA OU TRANSPORTADA COM O LADO DA SETA PARA CIMA.



DETERMINA QUE A EMBALAGEM DEVE SER ARMAZENADA OU TRANSPORTADA COM PROTEÇÃO DE UMIDADE (NÃO EXPOR À CHUVA, RESPINGOS D'ÁGUA OU PISO UMIDECIDO).



DETERMINA QUE A EMBALAGEM DEVE SER ARMAZENADA OU TRANSPORTADA COM CUIDADO (NÃO DEVE SOFRER QUEDAS E NEM RECEBER IMPACTOS).



DETERMINA QUE A EMBALAGEM DEVE SER ARMAZENADA OU TRANSPORTADA COM PROTEÇÃO DE LUZ SOLAR.



DETERMINA QUE A EMBALAGEM DEVE SER ARMAZENADA COM EMPILHAMENTO MÁXIMO DE 03 UNIDADES.



DETERMINA OS LIMITES DE TEMPERATURA DENTRE OS QUAIS A EMBALAGEM DEVE SER ARMAZENADA OU TRANSPORTADA.

## 9. Itens opcionais.

9.1. Potência luminosa: Opção de potência luminosa de 20.000 lux, 25.000 lux, 30.000 lux e 30.000 lux. Controle com 4 ou 5 intensidades luminosas variando de 5.000 a 30.000 lux.

9.2. Cabeçote: Pode ser confeccionado com protetor transparente aberto ou fechado e em acrílico rígido ou policarbonato. Corpo em alumínio fundido ou polímero de alta resistência com pegador duplo ou único. Giro de 270°, 360°, 620° ou 680°.

9.3. Acoplamento: Possibilita ser acoplado ao braço vertical do equipo através de abraçadeiras.

9.4. Coluna: Ambidestra. Possibilidade de montagem para uso do profissional canhoto ou destro. Montagem em bancada com coluna simples ou dupla com dois cabeçotes.

Os equipamentos fabricados pela PALLAS podem sofrer alterações na montagem e/ou fabricação conforme a necessidade do cliente, desde que tais alterações não comprometam a funcionalidade e segurança do equipamento.



#### **10. Transporte e Armazenamento.**

Os equipamentos são embalados em caixas confeccionadas em papelão e envolvidos com camadas de plástico-bolha, protegendo-o contra danos durante o transporte. Aconselhamos o transporte dos equipamentos com paleteiras ou carrinhos de mão.

Para que o equipamento não seja danificado, o mesmo deve ser manuseado com cuidado, respeitando a orientação do lado da seta para cima. Evitar quedas e impactos, umidade, exposição a chuva ou calor excessivo.

Empilhamento máximo de 03 caixas para transporte e armazenamento.

Desembale o equipamento e verifique se todas as partes pertencentes a ele se encontram em perfeitas condições.

#### **11. Preparação para instalação.**

**É recomendado que a montagem do equipamento seja feita por um técnico autorizado Pallas, caso contrário pode ocasionar a perda da garantia.**

##### **11.1. Coluna acoplada**

Verificar se a chave geral da cadeira está desligada;

Recomenda-se que o circuito elétrico que alimenta o produto, além de exclusivo, esteja protegido por disjuntores térmicos no quadro de distribuição. Instale-o o mais próximo possível do local onde ficará o equipamento. Verifique a tensão antes de ligar a Cadeira Odontológica à rede elétrica. A saída para o refletor é alimentada com tensão de 12 V pela placa da cadeira.

Parafuse a coluna na lateral da cadeira, em seguida conecte o fio de alimentação da coluna no chicote da cadeira ( fio paralelo branco).

Coloque a botinha de acabamento ( modelos com coluna para equipo cart), o anel O'ring e o acabamento de emenda de tecnil 2". Conecte os fios da curva do refletor com os fios da coluna do refletor e encaixe a curva na coluna. A montagem pode ser alterada de acordo com o modelo e processo de montagem do equipo.

##### **11.2. Coluna para Piso**

Verificar se a chave geral do refletor está desligada.

Antes de ligar o equipamento verifique a chave de comutação de energia do refletor com a tensão fornecida pela rede elétrica.



Recomenda-se que o circuito elétrico que alimenta o produto, além de exclusivo, esteja protegido por disjuntores térmicos no quadro de distribuição. Instale-o o mais próximo possível do local onde ficará o equipamento. O refletor possui comutação de energia através de chave seletora no acabamento da base da coluna do refletor, portanto pode ser ligada em redes de 110 v, 127 v ( para a chave na posição "110") e 220 v, 230 v e 240 v ( para a chave na posição "220").

Parafuse a coluna no solo com os quatro parafusos através de buchas de fixação. Coloque a botinha de acabamento, o anel O'ring e o acabamento de emenda de tecnil 2". Conecte os fios da curva do refletor com os fios da coluna do refletor e encaixe a curva na coluna. Conecte o plug de alimentação na tomada verificando a corrente de alimentação.

### 11.3. Aterramento.

Providenciar aterramento exclusivo para a máquina com resistência menor ou igual a 10 ohms dimensionado de acordo com a potência instalada. O aterramento preferencialmente deve ser construído o mais próximo da máquina, e caso seja distante, evitar que seja aéreo e que passe próximo da linha de alimentação da máquina ou outros alimentadores. Fazer a instalação do terra seguindo as normas ABNT NBR 5410 seção aterramento

### 11.4. Oscilação de energia.

Se a tensão de sua rede apresentar oscilações, recorra à concessionária de energia para a normalização. Caso não seja possível normalizar, torna-se necessário instalar um nobreak.

**A não observação deste item poderá danificar ou ocasionar o mau funcionamento do seu equipamento. A Pallas não se responsabiliza por danos causados em instalações ou voltagens inadequadas.**

## 12. Instruções de uso / operação.

### 12.1. Refletor Pallas I e Pallas II

O refletor acende automaticamente ao final de um movimento automático da cadeira e apaga com a movimentação de volta a zero.

**12.1.1. Ligando o Refletor:** Após verificar se o equipamento está ligado ao chicote de alimentação vindo da cadeira e se o disjuntor e a chave geral da cadeira estão ligados, acione a chave de comando do equipamento localizada no pedal de comando da cadeira (botão "RF" do pedal).

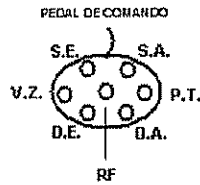

12.1.2. *Movimentação:* O refletor possui um braço pantográfico balanceado para facilitar a movimentação não havendo necessidade de trava. Movimente o refletor através dos puxadores laterais até a posição desejada.

**IMPORTANTE:** Nunca movimente o refletor por outra parte que não sejam as alças laterais do cabeçote.

12.1.3. *Ajuste de intensidade (Opcional):*

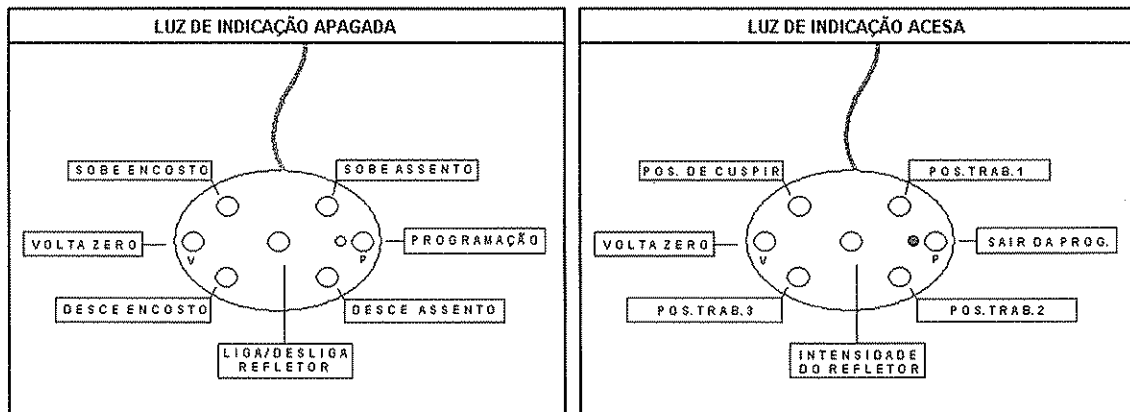

Acione o botão "PROGRAMAÇÃO" no pedal, com o LED aceso, pressione "INTENSIDADE DO REFLETOR" seqüencialmente até a intensidade desejada. Após selecionada a intensidade pressione "SAIR DA PROG."

12.2. Refletor Pallas LED.

12.2.1. *Ligando o Refletor:* Após verificar se o equipamento está ligado ao chicote de alimentação vindo da cadeira e se o disjuntor e a chave geral da cadeira estão ligados, acione a chave de comando do equipamento localizada no pedal de comando da cadeira (botão "RF" do pedal).

O Refletor Pallas LED tem como opcional a ativação e controle da luminosidade através de sensor. Caso o seu refletor tenha esse opcional, passe a mão diante do cabeçote a 10 cm de distância para liga-lo e desligá-lo. Para controle da intensidade mantenha a mão a frente do cabeçote (10 cm) do refletor até atingir a intensidade desejada.

12.2.2. *Movimentação:* O refletor possui um braço pantográfico balanceado para facilitar a movimentação não havendo necessidade de trava. Movimente o refletor através dos puxadores laterais até a posição desejada.

**IMPORTANTE:** Nunca movimente o refletor por outra parte que não sejam as alças laterais do cabeçote.

### 13. Manutenção.

#### 13.1. Manutenção preventiva.

##### 13.1.1. Limpeza e desinfecção.

Ao limpar o espelho, não toque no bulbo da lâmpada e utilize somente tecido seco e macio.

Certifique-se de que o protetor do espelho está na temperatura ambiente no momento da limpeza e não utilize álcool.

NOTA: No uso de produtos químicos desinfetantes, veja a compatibilidade química numa pequena área antes do uso.

Para facilitar o trabalho de limpeza, retire o protetor do espelho.

-As superfícies do refletor devem ser limpas com sabão neutro e desinfetadas com soluções a base de alcoóis e derivados de fenol aplicados com o auxílio de um pano macio;

-Não utilize produtos abrasivos;

-Não lave nem molhe as partes metálicas, utilize pano seco;

-Na limpeza, recomendamos que não haja penetração dos líquidos no interior do equipamento;

-Não são recomendados produtos químicos a base de solventes ou hipoclorito de Sódio para limpeza do equipamento, pois podem danificá-lo;

- Limpe o espelho com pano seco e macio, sem materiais abrasivos;

- Riscos pouco profundos e marcas de abrasão, podem ser removidos ou minimizados pelo uso de polidor para pintura de automóveis. Há um grande número destes produtos no mercado, sugerindo-se que sempre seja feito um teste de compatibilidade química em pequena área antes do uso geral.



**13.1.2. Lubrificação do equipamento.**

Lubrificar os pontos de articulação do refletor na junção dos braços e colunas.  
A lubrificação é recomendada ser feita com graxa branca em intervalos de 6 meses.

**13.2. Manutenção corretiva.**

**13.2.1. Problemas.**

Para solucionar problemas sempre consulte o manual do usuário.

Se o problema não estiver relacionado neste manual, ligue para um técnico autorizado **Pallas**.

Antes de contatar uma assistência técnica verifique os itens abaixo relacionados.

Defeitos	Causas prováveis	Ações
O refletor não acende	O plug está desconectado da tomada	Conecte o plug
	Falta de energia na rede	Contate a operadora de energia
	Chave geral está desligada	Ligue a chave geral
	Disjuntor está desligado	Verifique o disjuntor na entrada
	O fusível está queimado (modelos Pallas ST 1.2 e 1.3)	Troque o fusível (ver item 13.2.2)
	Lâmpada queimada	Troque a lâmpada (ver item 13.2.3)

Se o problema persistir, chame a assistência técnica autorizada e mantenha seu equipamento desligado sem tentar religá-lo.





### 13.2.2. Substituição de fusível.

Antes de iniciar a troca do fusível certifique-se de que o refletor está desligado da rede elétrica.

O porta-fusível está localizado no acabamento da base (botinha do refletor) ao lado da chave de comutação de tensão do equipamento.

Abra o porta-fusível girando sua tampa no sentido anti-horário, substitua o fusível, e recoloca a tampa girando no sentido horário até encostar. Não é necessária força excessiva para travar a tampa, pois pode danificar o equipamento. Fusível 5x20 8 A.

### 13.2.3. Substituição da lâmpada.

Desligue o refletor da tomada ou desligue o disjuntor. Certifique-se que o refletor está frio;

Retire o protetor de policarbonato do espelho e lâmpada (item 1), caso necessitar retire o acabamento traseiro do cabeçote com a ajuda de uma chave de fenda (item 6).

Retire o copo defletor da lâmpada (item 2), e desrosqueie a porca guia girando em sentido anti-horário (item 3). Desconecte os fios e retire a lâmpada, substitua a lâmpada (item

4). Faça a operação inversa para montagem.

**IMPORTANTE: Não toque no bulbo da lâmpada, é indicado manuseá-la pela parte metálica.**

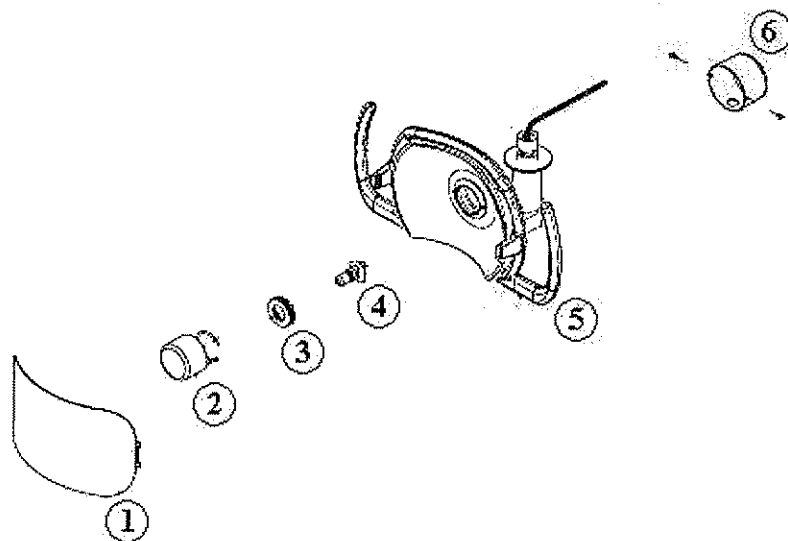



## Equipo Odontológico



8.12. Pedal de comando: .....	12
8.13. Mangueiras: .....	13
8.14. Ultrassom:.....	13
8.15. Jato de Bicarbonato: .....	13
8.16. Teclado de Membrana:.....	13
8.17. Suporte de pontas removível: .....	13
9. Transporte e Armazenamento. ....	13
10. Preparação para instalação. ....	13
10.1. Montagem.....	13
10.2. Instalação hidráulica. ....	14
11. Instruções de uso / operação. ....	15
11.1. Equipo Odontológico Pallas. ....	15
11.1.1. Abastecimento do reservatório: .....	15
11.1.2. Seringa Tríplice:.....	15
11.1.3. Terminal de Alta-rotação: .....	15
11.1.4. Terminal de Baixa-rotação: .....	15
11.1.5. Registro de água:.....	15
12. Manutenção. ....	16
12.1. Manutenção preventiva.....	16
12.1.1. Limpeza e desinfecção. ....	16
12.2. Manutenção corretiva. ....	16
12.2.1. Problemas.....	16
13. Recomendações, cuidados e advertências.....	18



---

14. Garantia.....	19
15. Informações finais.....	20



#### 14. Recomendações, Cuidados e Advertências

- Mantenha o plug desconectado da rede se o equipamento for permanecer por longo período sem utilização.
  - Faça os procedimentos de limpeza e desinfecção conforme recomendados.
  - Antes de iniciar os procedimentos de limpeza, desligue seu equipamento da rede elétrica.
  - Manter o equipamento protegido de raios solares e umidade.
  - Evitar o contato de substâncias químicas utilizadas nos tratamentos odontológicos com as partes plásticas do equipamento.
  - Recomenda-se o uso de proteções descartáveis nas partes de contato com o operador como as alças de movimentação.
  - É imprescindível o uso de equipamentos de proteção individual, como luvas descartáveis, máscara, touca e óculos de proteção.
  - Este equipamento é de uso restrito a pessoas devidamente habilitadas.
  - Em caso de problemas no equipamento, chame um técnico autorizado.
  - Desligue a chave geral do seu consultório ao final do expediente.



### 15. Garantia.

Você está adquirindo um produto Pallas com garantia de 12(doze) meses\* da emissão da Nota Fiscal de Venda ao consumidor desde que respeitadas as orientações para instalação.

Durante o período de garantia, verificando defeito no produto, o consumidor deverá solicitar a visita de um técnico ao revendedor autorizado, correndo às suas expensas despesas com transporte e embalagens do produto bem como despesas de locomoção, hospedagem e alimentação do técnico, fora de seu estabelecimento. Se constatada a existência de defeitos de fabricação, a Pallas compromete-se a trocar e consertar gratuitamente as peças defeituosas. A garantia perderá sua validade se:

- Não obedecidas as instruções de uso.
- Depois de adquirido, o produto não for devidamente armazenado e transportado.
- O dano for causado por agente natural.
- Utilizado e aplicado fora das especificações com peças não originais, em ambiente não adequado, com rede elétrica imprópria ou submetida a variação superior ou inferior a 5% da frequência e 10% da tensão nominal.
- Se ocorrerem sobrecargas elétricas ou mecânicas.

Sempre esteja com a Nota Fiscal em mãos para solicitar um atendimento técnico.

Carimbo do Revendedor:
Nº da Nota Fiscal: _____
Data ____/____/____
Produto: _____ Ref.: _____

\*Garantia mínima, podendo ser prorrogada, por acordo com o cliente.



### 16. Informações finais.

Dentre os cuidados que você deve tomar com seu equipamento, o mais importante é o que diz respeito à reposição de peças.

Para garantir o perfeito funcionamento e durabilidade do seu equipamento, utilize somente peças originais PALLAS. Elas garantem os padrões e especificações técnicas exigidas pela PALLAS.

Disponha de nossa rede de revendedores e assistência técnica para correta manutenção de seu equipamento.





*[Handwritten signature]*

*[Handwritten mark]*

*[Handwritten mark]*

Phoenix Indústria e Comércio de Equipamentos Científicos LTDA  
Av. Jacob Jorge Abi Rached, 171- III Distrito Industrial  
Araraquara – SP CEP 14.806-610  
Web: [www.phoenix.ind.br](http://www.phoenix.ind.br)  
e-mails: [vendas@pallas.ind.br](mailto:vendas@pallas.ind.br) / [assistec@phoenix.ind.br](mailto:assistec@phoenix.ind.br)  
Tel: (16) 3324 6600 / Fax: (16) 3324 5758





# MANUAL DO USUÁRIO

Equipo Odontológico

Modular e Cart

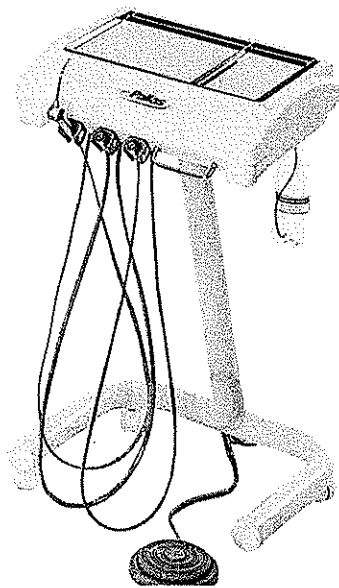

DEZEMBRO 2012  
REV. 01.1



Sumário

1. Introdução.....	3
2. Apresentação.....	4
3. Identificação do equipamento.....	5
4. Identificação dos componentes.....	6
4.1. Vista explodida.....	7
4.2. Lista de peças.....	8
5. Descrição do produto.....	9
6. Características técnicas.....	10
6.1. Especificações.....	10
7. Simbologia na Embalagem.....	11
8. Itens opcionais.....	11
8.1. Ambidestro:.....	11
8.2. Pontas:.....	11
8.3. Terminal bordem:.....	11
8.4. Regulagem externa:.....	11
8.5. Fotopolimerizador:.....	12
8.6. Negatoscópio:.....	12
8.7. Bandeja do Equipo:.....	12
8.8. Terminal de baixa rotação:.....	12
8.9. Puxador do Equipo:.....	12
8.10. Sistema de assepsia:.....	12
8.11. Reservatório:.....	12

**1. Introdução.**

Prezado cliente, parabéns pela aquisição do equipamento com a qualidade PALLAS, tenha certeza de estar trabalhando com produtos de tecnologia e totalmente cobertos pelo suporte ao cliente através da fábrica e revendedores autorizados e capacitados para melhor atendê-lo.



Este manual é destinado para uso de operadores e técnicos; eles deverão lê-lo atentamente antes da instalação, uso ou serviço de manutenção no equipamento.

As figuras deste manual podem representar detalhes ou particularidades diferentes em relação aos componentes instalados nos equipamentos, pois são apenas de caráter ilustrativo.

A PALLAS não se responsabiliza pelas conseqüências ou negligências não descritas neste manual nem por eventuais perdas ou prejuízos decorrentes de erros ou omissões deste documento.

As informações contidas neste manual destinam-se apenas para o uso com este produto. A PALLAS não se responsabiliza pelo uso destas informações se aplicadas a outros equipamentos.

Este manual deve ser mantido junto com o equipamento e consultado antes da operação e manutenção.

A PALLAS reserva-se no direito de efetuar, sem prévio aviso, modificações no equipamento que este documento descreve, bem como nas informações aqui contidas. Reserva-se também no direito de modificar o conteúdo deste manual ou das características de seus equipamentos.

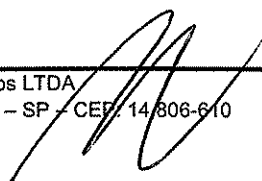

3  



## 2. Apresentação.

Este manual do usuário apresenta as instruções básicas para a utilização do equipamento Equipo Odontológico, nos modelos:

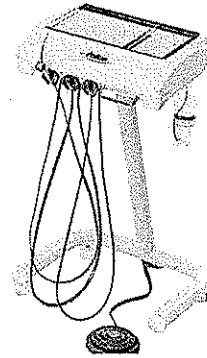

Equipo Odontológico Modular

Equipo Odontológico Pallas Modular



Equipo Odontológico Cart

Equipo Odontológico Pallas Cart

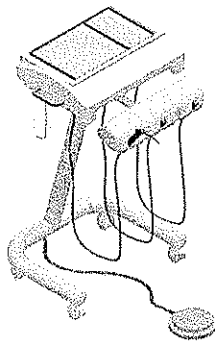

Equipo Odontológico Cart

Equipo odontológico Cart Com Suporte de pontas Removível

Este Manual de Instruções de Uso foi elaborado em conformidade com a resolução da ANVISA RDC nº 185 de 22 de outubro de 2001.

### **Responsável Técnico**

Eng. Gabriel Vicente Druzian  
Conselho Regional de Engenharia – CREA-SP: 5063284416

### **Engenheiro Responsável**

Eng. Murilo Fernandes Monteiro  
Conselho Regional de Engenharia – CREA-SP: 5062365409

### **Registro na ANVISA**

Essa família de equipamentos é registrada na Agência Nacional de Vigilância Sanitária (ANVISA) conforme Resolução da Diretoria Colegiada (RDC) nº 185:2001 sob o número: **80158370002**

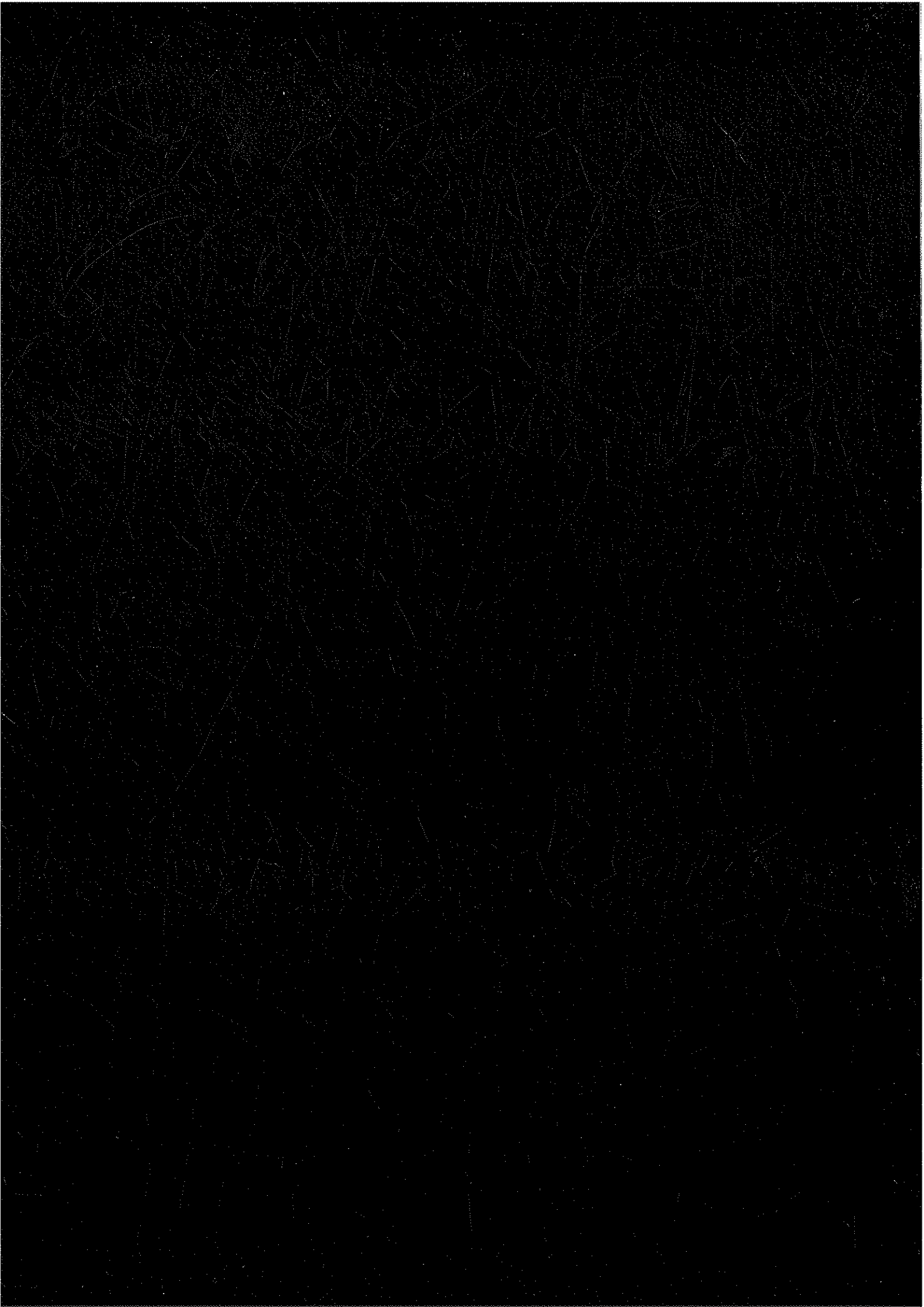

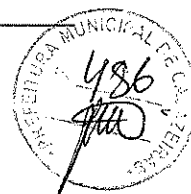

### 3. Identificação do equipamento.

O produto consiste em um equipo de uso odontológico, que pode ou não ser acrescido de outros itens, e tem como principal finalidade auxiliar o profissional dentista no desempenho de sua atividade e promover conforto ao paciente respeitando a ergonomia e o conforto. Este equipo pode ser fixado na cadeira odontológica e é através dele que o profissional acomoda os instrumentos e controla o acionamento das pontas.

A composição básica do produto consiste em:

- a) Metais ferrosos e não ferrosos: ferro, alumínio, latão e aço inox.
- b) Componentes eletrônicos: cabos elétricos, interruptores, válvulas solenóides, etc.(opcional)
- c) Plásticos: Tecnyl/Nylon, PVC E Poliuretano (PU), PVC Rígido e Poliestireno.
- d) Vidro (opcional).

Desenvolvido com a finalidade de auxiliar o profissional e promover conforto ao paciente, dotado de movimentos para regulagem do posicionamento e/ou de altura da mesa, proporcionando conforto durante o atendimento.

No modelo CART a movimentação limita-se ao eixo horizontal, através de rodízios duplos de alta resistência podendo ter como opcional a regulagem de altura na estrutura. No modelo Modular o apoio é feito em bancada ou em armário gaveteiro.



**4. Identificação dos componentes.**

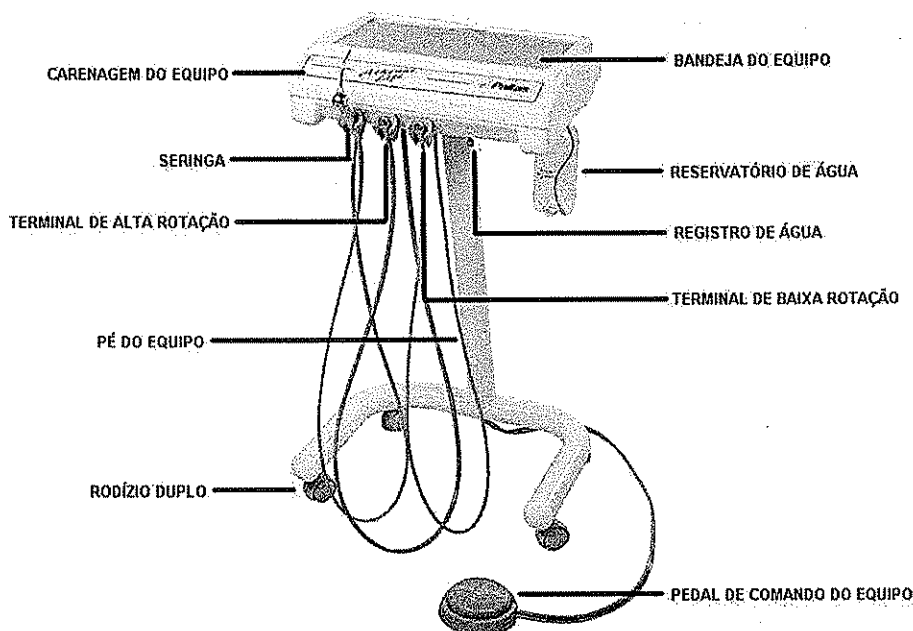

4.1. Vista explodida

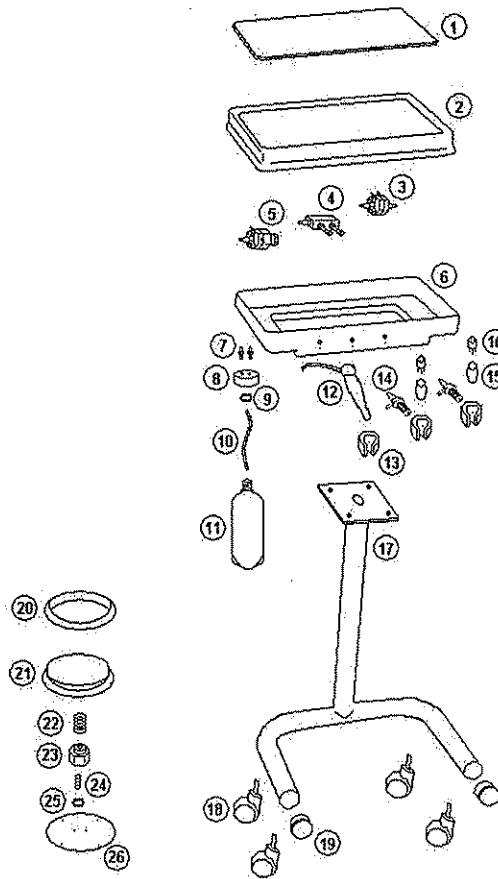
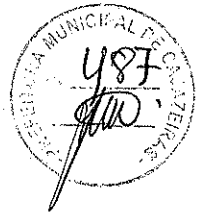

*[Handwritten signature]*

*[Handwritten signature]*

*[Handwritten signature]*



4.2. Lista de peças

REF.	DESCRIÇÃO
01	BANDEJA DO EQUIPO
02	TAMPA CARENAGEM EQUIPO
03	VÁLVULA PNEUMÁTICA
04	VÁLVULA PENTE 2 VIAS
05	VÁLVULA REGULADORA
06	BASE CARENAGEM EQUIPO
07	NIPLE DE CONEXÃO DA BOLACHA
08	BOLACHA DO EQUIPO CART
09	ANEL DE VEDAÇÃO DA BOLACHA
10	CONDUTOR DE ÁGUA DO RESERVATÓRIO
11	RESERVATÓRIO PET
12	SERINGA TRÍPLICE
13	SUORTE DE PONTAS
14	VÁLVULA PILOTO DIRECIONAL DAS PONTAS
15	PORCA CÔNICA
16	TERMINAL BORDEM
17	PÉ DO EQUIPO CART
18	RODÍZIO DUPLO
19	TAMPA ACABAMENTO 2"
20	ARO DO PEDAL EQUIPO
21	TAMPA PEDAL EQUIPO
22	MOLA EXTERNA DA VÁLVULA DO PEDAL EQUIPO
23	VÁLVULA DO PEDAL EQUIPO

24	MOLA INTERNA DA VÁLVULA DO PEDAL EQUIPO
25	ANEL DE VEDAÇÃO VÁLVULA DO PEDAL EQUIPO
26	BASE DISCO DE ALUMÍNIO DO PEDAL EQUIPO



### 5. Descrição do produto.

Equipo Odontológico CART é uma unidade rodante com quatro rodízios duplos de alta resistência, montado em pedestal tubular totalmente em aço, super estável.

Tipo MODULAR é uma unidade móvel para bancada.

Tratados com banhos antioxidante e antiferruginoso, pintado em epóxi à 250º Celsius, acabamento em poliestireno de alto impacto, acompanha bandeja de inox (Cart).

Seringa tríplice com botões de acionamento para água, ar e simultaneamente spray.

Terminais triplos para acoplamentos das pontas tipo borden universal, com acionamento pneumático, para uma alta rotação refrigerada e um micro motor de baixa rotação sem refrigeração.

Reservatório de água pressurizada, com bocal de nylon para evitar oxidação e deterioração ao longo do tempo. Suporte de pontas com abertura e fechamento pneumático automático. Sistema de válvulas pneumáticas individuais para cada ponta. Válvulas em metal não ferroso com banho de níquel químico. Pedal único de acionamento em qualquer posição.

Todos os componentes usados neste produto não são prejudiciais à saúde e podem ser higienizados com produtos assépticos, com álcool doméstico e germicidas.



9 

**6. Características técnicas.**

**6.1. Especificações**

	CART	MODULAR
LARGURA DA BANDEJA (cm)	1 - 10 x 19 x 10	-
A x L x P	1 - 10 x 19 x 22	-
ALTURA DO EQUIPO (cm)	81	30
COMPRIMENTO (cm)	32	28
LARGURA (cm)	42	22
ROTAÇÃO DA MESA (graus)	-	-
PESO LÍQUIDO (Kg)	8	2,5
MOVIMENTO VERTICAL (cm)	-	-
PRESSÃO DE ENTRADA (psi)	80-100	80-100
PRESSÃO DE SAÍDA ALTA ROTAÇÃO (psi)	32-39	32-39
PRESSÃO DE SAÍDA BAIXA ROTAÇÃO (psi)	45-50	45-50
RESERVATÓRIO (ml)	500 ou 1000	500 ou 1000
SERINGA TRÍPLICE (psi)	40	40
NÚMERO DE ARTICULAÇÕES	0	0

**\*Obs.: Equipo Cart contem 2 bandejas sendo uma com comprimento de 10cm e outra com comprimento de 22 cm.**



**7. Simbologia na Embalagem.**



DETERMINA QUE A EMBALAGEM DEVE SER ARMAZENADA OU TRANSPORTADA COM O LADO DA SETA PARA CIMA.



DETERMINA QUE A EMBALAGEM DEVE SER ARMAZENADA OU TRANSPORTADA COM PROTEÇÃO DE UMIDADE (NÃO EXPOR À CHUVA, RESPINGOS D'ÁGUA OU PISO UMIDECIDO).



DETERMINA QUE A EMBALAGEM DEVE SER ARMAZENADA OU TRANSPORTADA COM CUIDADO (NÃO DEVE SOFRER QUEDAS E NEM RECEBER IMPACTOS).



DETERMINA QUE A EMBALAGEM DEVE SER ARMAZENADA OU TRANSPORTADA COM PROTEÇÃO DE LUZ SOLAR.



DETERMINA QUE A EMBALAGEM DEVE SER ARMAZENADA COM EMPILHAMENTO MÁXIMO DE 03 UNIDADES.



DETERMINA OS LIMITES DE TEMPERATURA DENTRE OS QUAIS A EMBALAGEM DEVE SER ARMAZENADA OU TRANSPORTADA.

**8. Itens opcionais.**

**8.1. Ambidestro:**

Opção de montagem para destros e canhotos.

**8.2. Pontas:**

Possibilidade de ser confeccionado com 3 a 5 pontas contendo, uma seringa triplice, um ou dois terminais de alta rotação, um ou dois terminais para baixa rotação refrigerados ou não, um terminal de jato de bicarbonato (opcional) e ultrassom.

**8.3. Terminal bordem:**

Possibilita ter regulagem de spray para controle da água da peça de mão no terminal tipo anelar.

**8.4. Regulagem externa:**

Opção de regulagem externa de ar e água dos instrumentos pelo próprio profissional. A regulagem pode ser feita através dos registros localizados embaixo da mesa do equipo, sendo movimento anti-horário para abrir e horário para fechar a vazão.

**8.5. Fotopolimerizador:**

Fotopolimerizador acoplado ao Equipo para uso do Cirurgião Dentista ou Auxiliar.

**8.6. Negatoscópico:**

Negatoscópico acoplado ao Equipo para uso do Dentista ou Auxiliar. Acione o botão LIGA na carenagem do negatoscópico para uso.

**É necessário verificar a voltagem da rede e posicionar a chave de comutação de energia localizada no corpo do negatoscópico antes de plugar seu equipamento na tomada.**

**8.7. Bandeja do Equipo:**

Bandeja em aço inox, vidro ou alumínio. Bandeja dupla com suporte de instrumentais escalonado.

**8.8. Terminal de baixa rotação:**

Terminal de baixa rotação refrigerado.

**8.9. Puxador do Equipo:**

Puxador frontal e/ou lateral em alumínio polido ou cromado.

**8.10. Sistema de assepsia:**

Sistema de assepsia interna das mangueiras do equipo. Para efetuar a assepsia posicione as pontas uma a uma na cuba da Unidade Auxiliar para escoamento da água e acione o botão de assepsia localizado embaixo da mesa do Equipo, mantenha-o acionado até sair a solução pelo terminal, libere-o e em seguida acione o pedal de comando do equipo por 5 segundos. Volte o terminal ao suporte e repita a operação nas outras pontas.

**Abasteça o reservatório de assepsia com solução de água clorada 1:500.**

**8.11. Reservatório:**

Reservatório com capacidade de 500 mL ou 1000 mL.

**Abasteça sempre seu reservatório com água limpa e filtrada.**

**8.12. Pedal de comando:**

Pedal de comando do equipo com acionamento progressivo das pontas para controle de velocidade.



8.13. Mangueiras:

Mangueiras do equipo com engate rápido.

8.14. Ultrassom:

Ultrassom pneumático acoplado ao equipo. (opcional)

8.15. Jato de Bicarbonato:

Jato de Bicarbonato acoplado ao equipo. (opcional)

8.16. Teclado de Membrana:

Teclado de membrana para controle das funções da cadeira.

8.17. Suporte de pontas removível:

Suporte de pontas removível de fácil remoção e apto para autoclavar, totalmente fabricado em peça única, de acordo com as quantidades de pontas solicitadas.

Os equipamentos fabricados pela PALLAS podem sofrer alterações na montagem e/ou fabricação conforme a necessidade do cliente, desde que tais alterações não comprometam a funcionalidade e segurança do equipamento.

9. Transporte e Armazenamento.

Os equipamentos são embalados em caixas confeccionadas em papelão e envolvidos com camadas de plástico-bolha, protegendo-o contra danos durante o transporte.

Aconselhamos o transporte dos equipamentos com paleteiras ou carrinhos de mão.

Para que o equipamento não seja danificado, o mesmo deve ser manuseado com cuidado, respeitando a orientação do lado da seta para cima. Evitar quedas e impactos, umidade, exposição a chuva ou calor excessivo.

Empilhamento máximo de 03 caixas para transporte e armazenamento.

Desembale o equipamento e verifique se todas as partes pertencentes a ele se encontram em perfeitas condições.

10. Preparação para instalação.

É recomendado que a montagem do equipamento seja feita por um técnico autorizado Pallas, caso contrário pode ocasionar a perda da garantia.

10.1. Montagem.

Verificar se a chave geral da cadeira está desligada;

Os Equipos Cart e Modular só necessitam ser ligados à rede de ar e água do consultório. Caso haja ligação elétrica, verifique a voltagem antes de ligar o equipamento.

10.2. Instalação hidráulica.

Recomenda-se a instalação de registro geral de água, uso de filtro de ar com regulador de pressão na saída do compressor.

A tubulação do ar comprimido deve ser de cobre Ø ¼" com 20 cm acima do solo.

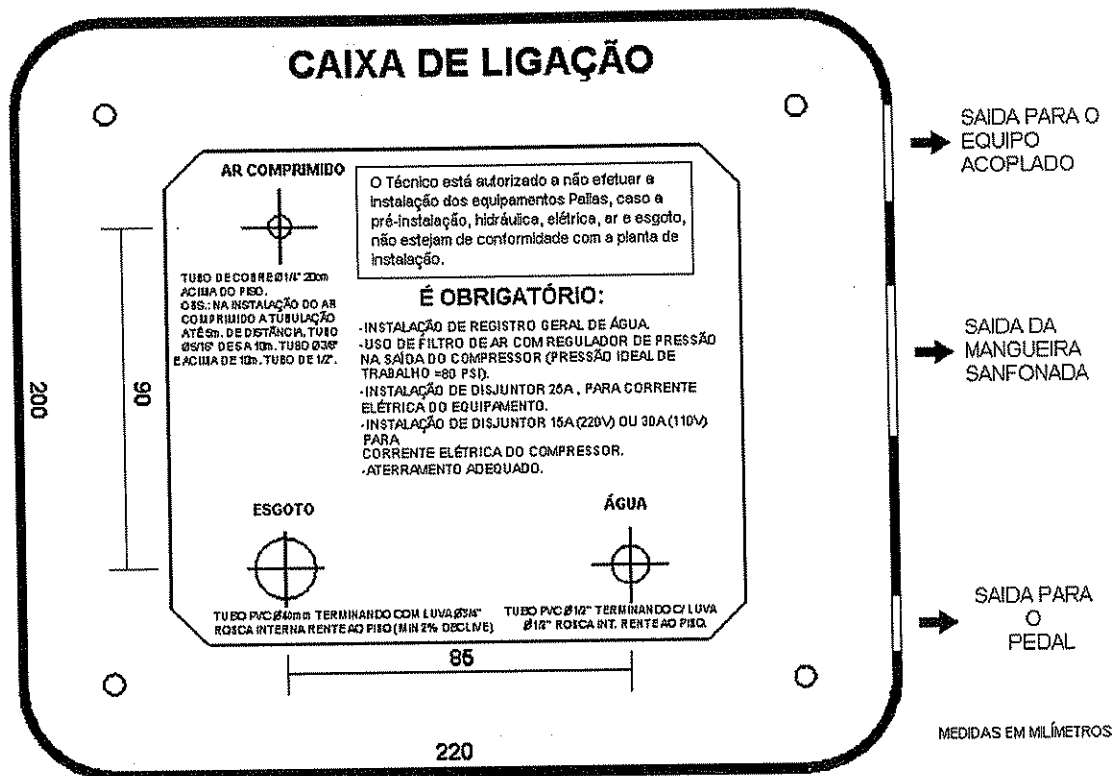

A não observação destes itens poderá danificar ou ocasionar o mau funcionamento do seu equipamento. A Pallas não se responsabiliza por danos causados em instalações ou voltagens inadequadas.



**11. Instruções de uso / operação.**

**11.1. Equipo Odontológico Pallas.**

**11.1.1. Abastecimento do reservatório:**

Retire o reservatório de água girando-o em sentido anti-horário, abasteça com água limpa e filtrada e reconecte girando-o em sentido horário.

**11.1.2. Seringa Tríplice:**

Abasteça o reservatório (item 11.1.1), retire a Seringa do suporte de pontas, para acionar o ar pressione o botão da esquerda da seringa. Para acionamento da água pressione o botão da direita, para spray pressione simultaneamente os dois botões. Não é necessário acionar o pedal de comando do equipo. O bico da Seringa é removível e esterelizável.

**11.1.3. Terminal de Alta-rotação:**

Abasteça o reservatório, retire o terminal de alta-rotação do suporte de pontas para selecioná-lo, abra o registro de água, conecte a caneta e pressione o pedal de comando.

**11.1.4. Terminal de Baixa-rotação:**

Retire o terminal de baixa-rotação do suporte de pontas para selecioná-lo, conecte a caneta e pressione o pedal de comando.

**11.1.5. Registro de água:**

O registro está localizado embaixo do corpo do equipo, para abrir, gire-o em sentido anti-horário. Para fechar faça o procedimento inverso.

**IMPORTANTE: A bandeja é removível para limpeza e desinfecção.**



**12. Manutenção.**

**12.1. Manutenção preventiva.**

**12.1.1. Limpeza e desinfecção.**

NOTA: No uso de produtos químicos desinfetantes, veja a compatibilidade química numa pequena área antes do uso.

- As superfícies do Equipo devem ser limpas com sabão neutro e desinfetadas com soluções a base de alcoóis e derivados de fenol aplicados com o auxílio de um pano macio;

- Não utilize produtos abrasivos;

- A bandeja e o bico da seringa podem ser retirados para desinfecção;

- Na limpeza, recomendamos que não haja penetração dos líquidos no interior do equipamento;

- Não são recomendados produtos químicos a base de solventes ou hipoclorito de Sódio para limpeza do equipamento, pois podem danificá-lo;

- Retire as pontas ao final do expediente.

**12.2. Manutenção corretiva.**

**12.2.1. Problemas.**

Para solucionar problemas sempre consulte o manual do usuário.

Se o problema não estiver relacionado neste manual, ligue para um técnico autorizado Pallas.

Antes de contatar uma assistência técnica verifique os itens abaixo relacionados.

Defeitos	Causas prováveis	Ações
água na Seringa	Falta de água no reservatório	Abasteça o reservatório (item 11.1.1)

Phoenix Indústria e Comércio de Equipamentos Científicos LTDA  
Av. Jacob Jorge Abi Rached, 171 – III Distrito Industrial – Araraquara – SP – CEP: 14.806-610  
Tel. / Fax: 16 3324 6600  
www.phoenix.ind.br



Não sai ar na  
seringa

Registro de ar do compressor  
fechado

Abra o registro de ar

Compressor desligado

Ligue o compressor

Bico da seringa entupido

Retire o bico da Seringa  
para limpeza

Falta de energia elétrica

Contatar fornecedora de  
energia e aguardar a  
normalização

Não sai ar na  
seringa

Registro de ar do compressor  
fechado

Abra o registro de ar

Compressor desligado

Ligar o compressor

Não sai spray na alta  
rotação

Falta de água no reservatório

Abasteça o reservatório  
(item 11.1.1)

Registro de regulagem do spray  
fechada

Abra o registro  
(item 11.1.5)

Peças de  
mão não  
funcionam

Registro de ar do compressor  
fechado

Abra o registro

*[Handwritten signature]*

*[Handwritten signature]*

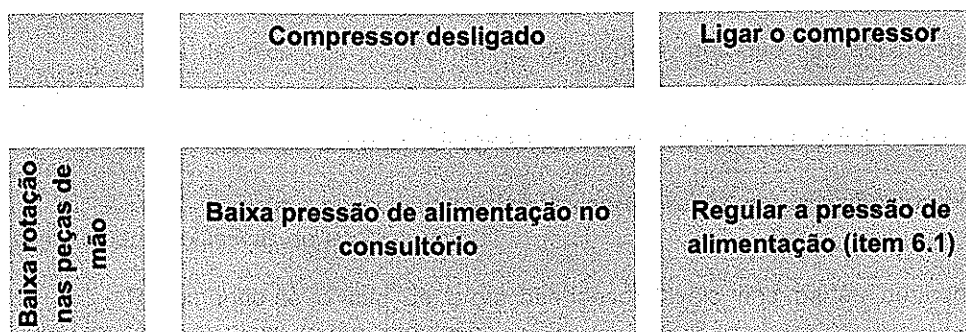

Se o problema persistir, chame a assistência técnica autorizada e mantenha seu equipamento desligado sem tentar religá-lo.

### **13. Recomendações, cuidados e advertências.**

- Mantenha o plug desconectado da rede se o equipamento for permanecer por longo período sem utilização.
- Faça os procedimentos de limpeza e desinfecção conforme recomendados.
- Antes de iniciar os procedimentos de limpeza, desligue seu equipamento da rede elétrica.
- Manter o equipamento protegido de raios solares e umidade.
- Evitar o contato de substâncias químicas utilizadas nos tratamentos odontológicos com as partes plásticas do equipamento.
- Recomenda-se o uso de proteções descartáveis nas partes de contato com o operador como as alças de movimentação.
- É imprescindível o uso de equipamentos de proteção individual, como luvas descartáveis, máscara, touca e óculos de proteção.
- Este equipamento é de uso restrito a pessoas devidamente habilitadas.
- Em caso de problemas no equipamento, chame um técnico autorizado.
- Desligue a chave geral do seu consultório ao final do expediente.



**14. Garantia.**

Você está adquirindo um produto Pallas com garantia de 12(doze) meses\* da emissão da Nota Fiscal de Venda ao consumidor desde que respeitadas as orientações para instalação.

Durante o período de garantia, verificando defeito no produto, o consumidor deverá solicitar a visita de um técnico ao revendedor autorizado, correndo às suas expensas despesas com transporte e embalagens do produto bem como despesas de locomoção, hospedagem e alimentação do técnico, fora de seu estabelecimento. Se constatada a existência de defeitos de fabricação, a Pallas compromete-se a trocar e consertar gratuitamente as peças defeituosas. A garantia perderá sua validade se:

- Não obedecidas as instruções de uso.
- Depois de adquirido, o produto não for devidamente armazenado e transportado.
- O dano for causado por agente natural.
- Utilizado e aplicado fora das especificações com peças não originais, em ambiente não adequado, com rede elétrica imprópria ou submetida à variação superior ou inferior a 5% da frequência e 10% da tensão nominal.
- Se ocorrerem sobrecargas elétricas ou mecânicas.

Sempre esteja com a Nota Fiscal em mãos para solicitar um atendimento técnico.

Carimbo do Revendedor: \_\_\_\_\_

---

Nº da Nota Fiscal: \_\_\_\_\_

Data \_\_\_\_\_ / \_\_\_\_\_ / \_\_\_\_\_

Produto: \_\_\_\_\_ Ref.: \_\_\_\_\_

\*Garantia mínima, podendo ser prorrogada, por acordo com o cliente.

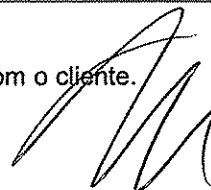



**15. Informações finais.**

Dentre os cuidados que você deve tomar com seu equipamento, o mais importante é o que diz respeito à reposição de peças.

Para garantir o perfeito funcionamento e durabilidade do seu equipamento, utilize somente peças originais PALLAS. Elas garantem os padrões e especificações técnicas exigidas pela PALLAS.

Disponha de nossa rede de revendedores e assistência técnica para correta manutenção de seu equipamento.



Phoenix Indústria e Comércio de Equipamentos Científicos LTDA  
Av. Jacob Jorge Abi Rached, 171- III Distrito Industrial  
Araraquara – SP CEP 14.806-610  
Web: [www.phoenix.ind.br](http://www.phoenix.ind.br)  
e-mails: [vendas@pallas.ind.br](mailto:vendas@pallas.ind.br) / [assistec@phoenix.ind.br](mailto:assistec@phoenix.ind.br)  
Tel: (16) 3324 6600 / Fax: (16) 3324 5758



# MANUAL DE INSTRUÇÕES



## Mocho Odontológico a gás Anatômico/Redondo com Inclinação

### 1- Descrição do Produto:

Estrutura construída totalmente em aço, super estável, com tratamento antiferruginoso, pintado em epóxi, super resistente, acabamento em polímero de alta resistência, cinco (5) rodízios duplos, assento e encosto revestidos com PVC lavável e sem costuras. Sistema de regulagem de altura através de alavanca sub-lateral com pistão a gás. Regulagem de altura e aproximação do encosto.

Todos os componentes usados neste produto não são prejudiciais à saúde.

### 2- Conteúdo da Embalagem:

Item	Qnt.	Descrição
1	2	Acabamento do Parafuso
2	2	Parafuso Phillipis 1/4" x 1"
3	1	Acabamento do Encosto
4	1	Flange do Mocho com sistema de Inclinação
5	4	Parafuso Sextavado 1/4" x 1" (Mocho Anatômico/ Redondo - Fig. 1 e 2)
6	1	Acabamento Copinho pequeno
7	1	Acabamento Copinho médio
8	1	Acabamento Copinho grande
9	1	Pistão a Gás do Mocho
10	1	Estrela com rodízios do Mocho
11	1	Espassador do Encosto
12	1	Tapeçaria do Encosto Anat/Red.
13	1	Tapeçaria do Assento Anat/Red.

### 4- Garantia:

Você está adquirindo um produto Pallas com garantia de 12(doze) meses\* da emissão da Nota Fiscal de Venda ao consumidor desde que respeitadas as orientações para instalação. Durante o período de garantia, verificando defeito no produto, o consumidor deverá solicitar a visita de um técnico ao revendedor autorizado, correndo às suas expensas despesas com transporte e embalagens do produto bem como despesas de locomoção, hospedagem e alimentação do técnico, fora de seu estabelecimento. Se constatada a existência de defeitos de fabricação, a Pallas compromete-se a trocar e consertar gratuitamente as peças defeituosas. A garantia perderá sua validade se:

- Não obedecidas as instruções de uso.
- Depois de adquirido, o produto não for devidamente armazenado e transportado.
- O dano for causado por agente natural.
- Utilizado e aplicado fora das especificações com peças não originais em ambiente não adequado.
- Se ocorrerem sobrecargas ou mecânicas.

### 3- Ferramentas para Montagem:

- 1 Chave Phillipis 5/16" x 4"
  - 2 Chave Chato 7/16"
- \* Não acompanham o produto.

### 5- Instruções de Uso:

Para movimentação de altura do Assento utilize a alavanca sub-lateral (A). Ação a alavanca com os pés apoiados no piso, alivie o peso para que o assento suba.

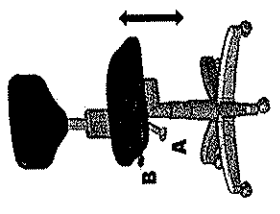

### Para movimentação da Inclinação do Encosto utilize a alavanca (B). Levante a alavanca até a posição desejada e posicione a mesma para baixo para que fique na posição.

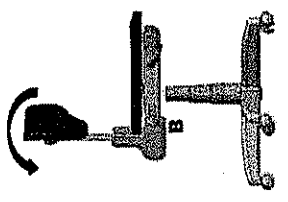

### Para o posicionamento de altura do Encosto movimente o mesmo para cima até a posição desejada, e para movimentação para baixo erga o encosto até o final para que destrave e desça até a posição desejada.

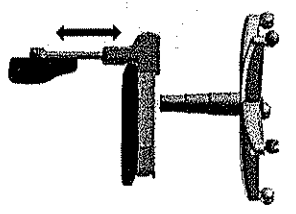

### 6- Instruções de Montagem:

Apoiar a Estrela do Mocho em uma superfície plana e limpa, encaixar o Pistão a Gás do Mocho (9). Em seguida, inserir na ordem, os Acabamentos Copinho 6, 7 e 8 respectivamente. Encaixe o Flange do Mocho com sistema de Inclinação (4) posicionando a Tapeçaria do Assento Anatômico/Redondo (13) e fixe utilizando os 4 Parafusos Sextavados 1/4" x 1" (5).

Para o encosto, posicione o Acabamento do Encosto (11), alinhe a Tapeçaria do Encosto Anatômico/Redondo (12) e fixe utilizando os 2 Parafusos Phillipis 1/4" x 1". Coloque os Acabamentos do Parafuso (1).

Fig. 1

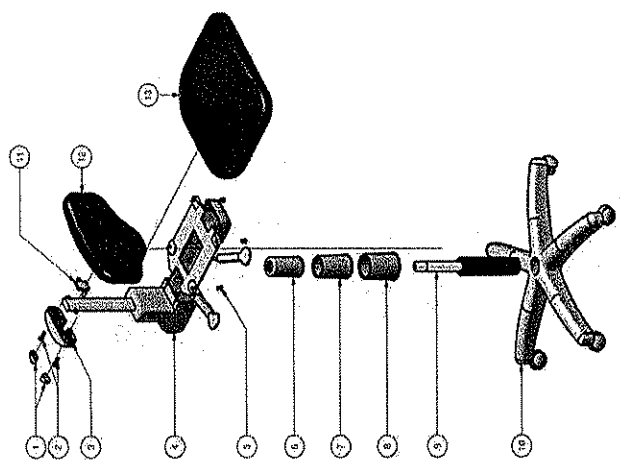
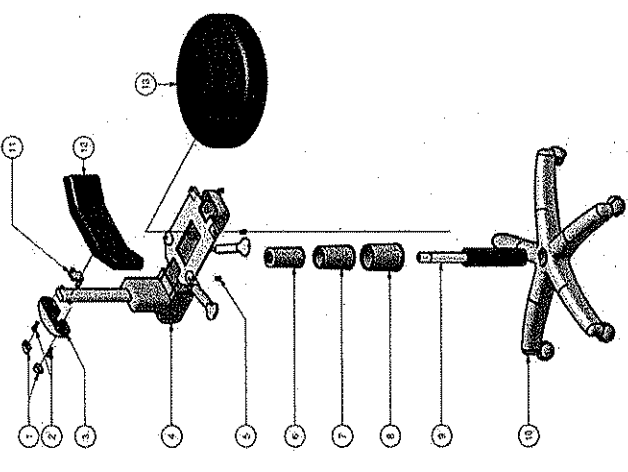

Fig. 2



### 7- Limpeza e Desinfecção:

No uso de produtos químicos desinfetantes, veja a compatibilidade química numa pequena área antes do uso. As superfícies do Mocho devem ser limpas com sabão neutro e desinfetadas com soluções a base de álcool 70° aplicadas com o auxílio de um pano macio; Não utilize produtos abrasivos; Na limpeza, recomendamos que não haja penetração dos líquidos no interior do equipamento; Não são recomendados produtos químicos a base de solventes ou hipoclorito de Sódio para limpeza do equipamento, pois podem danificá-lo;

Phoenix Indústria e Comércio de Equipamentos Científicos LTDA - Av. Jacob Jorge Abi Rached, 171 - III Distrito Industrial - Araraquara SP - vendas@pallas.ind.br - www.phoenix.ind.br - (16) 35246600





# CATÁLOGO DE PRODUTOS



**40**  
ANOS



*[Handwritten signature]*

*[Handwritten signature]*

*[Handwritten signature]*



AUTOCLAVES DE BANCADA E  
**CONJUNTOS**  
ODONTOLÓGICOS



**Autoclave Horizontal de Bancada**

Autoclave Horizontal de Bancada Modelo AB. Ideal para esterilização e secagem de instrumentos médicos, veterinários e odontológicos.

- Controlador microprocessado com 10 programas
- Programação flexível de tempo e temperatura (até 134°C)
- Dispositivos de segurança contra sobrepresão, sobretemperatura e segurança elétrica
- Sistema gravitacional ou com bomba de vácuo
- Equipamento não indicado para esterilização de meio de cultura

**Modelo AB-12 até AB-21**

- Acompanha copo dosador para abastecimento manual da câmara

Capacidade (litros)	Dimensões internas* (cm)		Bandejas	Dimensões bandejas (cm)		Potência (watts)
	D	P		L	P	
12	23	28	2	16	28	1100
14	23	35	3	16	35	1100
19	23	45	3	16	45	1300
21	23	50	3	16	50	1300

**Modelos AB-25, AB-42 e AB-60**

- Reservatório em aço inoxidável para abastecimento automático
- Sensor de nível

Capacidade (litros)	Dimensões internas* (cm)		Bandejas	Dimensões bandejas (cm)		Potência (watts)
	D	P		L	P	
25	30	36	3	22	33	1800
42	30	60	3	22	57	2400
60	30	85	3	22	82	2400

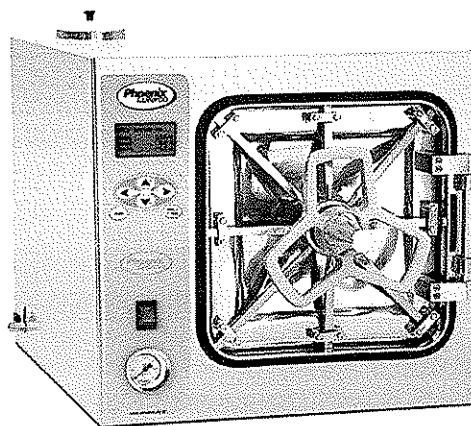

AB-96

**OPCIONAIS:**  
Impressora  
Bomba de vácuo

**Modelo AB-54 e AB-96**

- Reservatório em aço inoxidável para abastecimento automático
- Sensor de nível
- Câmara retangular

Capacidade (litros)	Dimensões internas* (cm)			Bandejas	Dimensões bandejas (cm)		Potência (watts)
	A	L	P		L	P	
54	30	30	60	2	28	55	2800
96	40	40	60	2	36	54	4300

**OPCIONAIS:**  
Impressora  
Bomba de vácuo

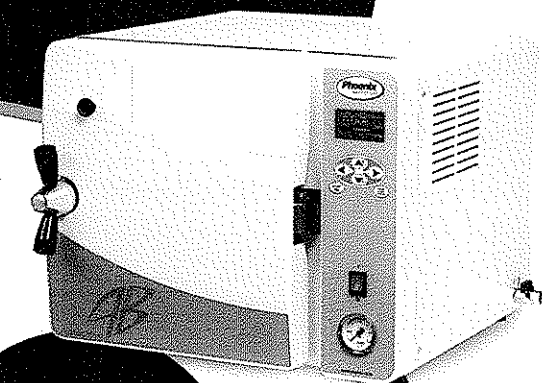

AB-12

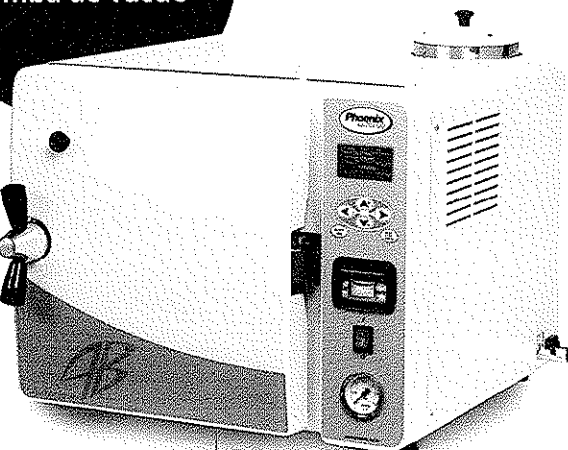

AB-25

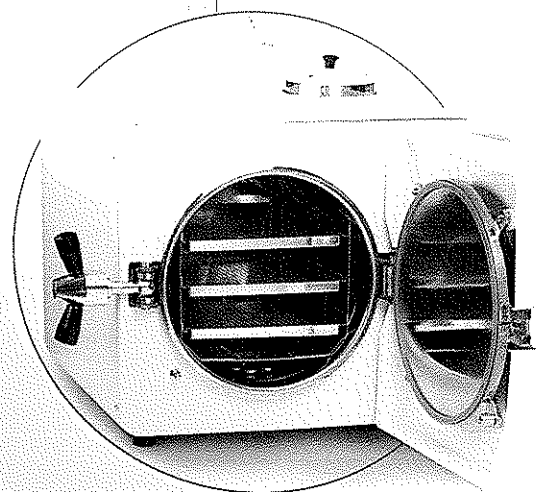

\* As dimensões apresentadas nas tabelas são aproximadas, podendo sofrer pequenas alterações de acordo com as configurações e acessórios escolhidos pelo cliente.

Fabricada de acordo com normas nacionais e internacionais de qualidade. Baseada nas normas ABNT NBR 11817:2001, ABNT NBR ISO 17665-1:2010, IEC 61010-1:2013, IEC 61010-2-40:2015, IEC 61326:2012, atende norma regulamentadora NR-13 e ASME para vasos de pressão.

# Conjuntos Odontológicos Pallas



Uma marca do Grupo Phoenix.



Com tecnologia de ponta e design ergonômico, os equipamentos da linha Pallas possuem características multifuncionais que proporcionam maior conforto ao paciente, na medida em que garantem mais praticidade ao profissional.

## Maximus Plus

Design moderno, robusto e completo.

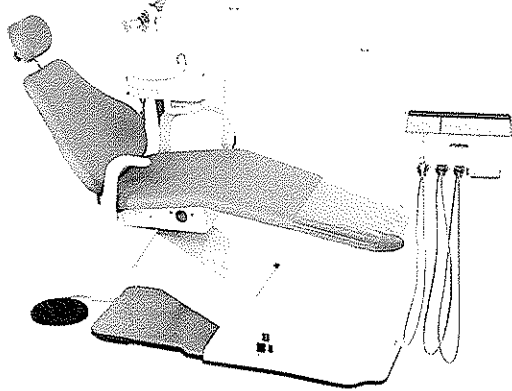

## Supremus Plus

Confortável, robusto e completo.

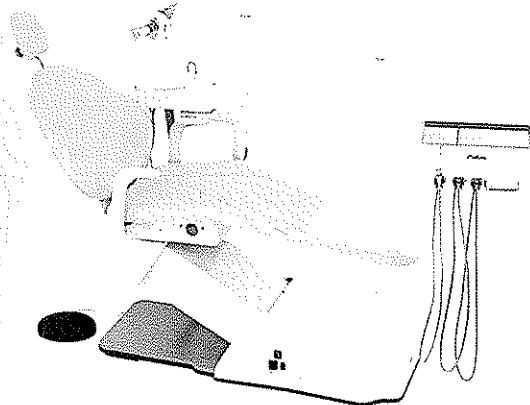

## Características principais válidas para todos os conjuntos

- Motores silenciosos isentos de óleo
- Revestimento sem costura em diversas cores
- Braços resistentes que facilitam o acesso do paciente
- Pedal de comando para as funções da cadeira e acessórios
- Equipamento super estável que não necessita de fixação ao piso
- Cabeçote multiarticulado

Portaria  
350 do  
INMETRO

## Cores disponíveis:



## Athenas Plus

Simple, robusto e completo.

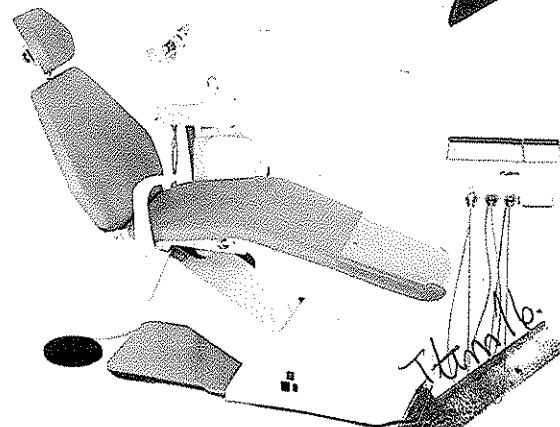

As fotos deste material são ilustrativas; as cores podem ter sofrido alterações na reprodução gráfica. A Pallas reserva-se o direito de alterar os produtos sem prévio aviso.

### OPCIONAIS



Teclado membrana



Negatoscópio



Fotopolimerizador



Equipo Cart



Unidade com porta-copos



Refletor de LED



Mocho



Equipo Modular

CONSULTE  
MAIS OPÇÕES  
NO SITE

### ACESSÓRIOS



## Mesa Veterinária Pantográfica

- Proporciona posição de trabalho ideal para o profissional
- Acionamento por meio de pedal de comando
- Ajuste de altura e inclinação
- Suporte de soro regulável em inox
- Recipiente para coleta de fluidos
- Hastes laterais para contenção do animal

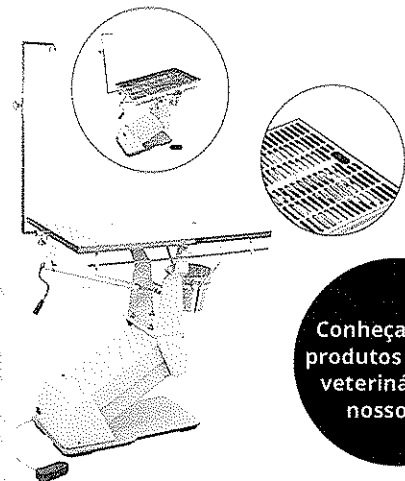

Conheça outros produtos da linha veterinária em nosso site

Mesa Veterinária Regulável e Fixa  
Aparador de Instrumental  
Suporte Odontológico  
Refletor Móvel  
Equipo Modular e Cart  
Mochos a gás



Uma marca do Grupo Phoenix

Handwritten signature

# CATÁLOGO DE PRODUTOS



**40**  
ANOS



*[Handwritten signature]*

*[Handwritten signature]*

# AUTOCLAVES HORIZONTAIS

## Linha Lufenco Porta Deslizante ou Porta Volante Central



Ideal para utilização em hospitais, clínicas, casas de saúde, indústrias, laboratórios, centros de pesquisa, universidades, biotérios, entre outros, para esterilização e secagem de materiais e utensílios diversos, seja para reúso ou descarte.

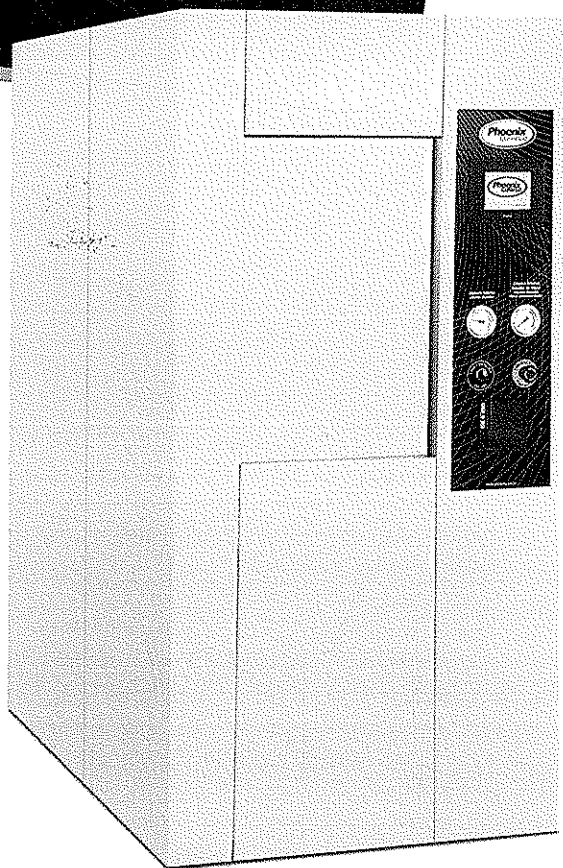

### IHM Touch Screen

- Efetua cálculo de F0
- Autocalibração de pressão
- Autodiagnóstico de falhas
- Possui alarmes periódicos de manutenção preventiva
- Possui três níveis de login e senha



### Opções de controlador e interface:

#### Microprocessado e CLP (IHM Teclado ou Touch Screen)

- Programação flexível de tempo, temperatura e pressão.

Porta SIMPLES  
ou BARREIRA  
SANITÁRIA

### Fechamento Porta Deslizante

Capacidade (litros)	Dimensões internas* (cm)		
	A	L	P
100	41	41	60
134	41	41	80
168	41	41	100
200	41	41	120
254	46	46	120
317**	46	46	150
365	66	46	120
510**	66	46	168
523	66	66	120
653	66	66	150

\*\*Câmara interna cilíndrica

### Equipamentos configurados de acordo com as necessidades do cliente

As autoclaves horizontais PHOENIX LUFERCO são fabricadas em diferentes capacidades, com câmaras em aço inoxidável em formato RETANGULAR ou CILÍNDRICO, sistema de abertura por meio de porta deslizante ou volante central e opcionais e acessórios que tornam os equipamentos únicos para cada cliente.

Sistema de  
segurança  
que protege  
o usuário e a  
carga

### Acessórios

#### Registro e controle

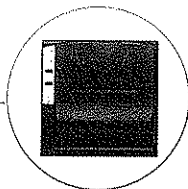

Impressora

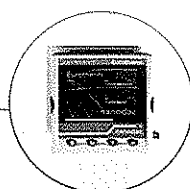

Registrador gráfico

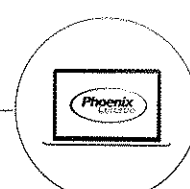

Software supervisor para controle remoto

#### Eficiência e consumo de água

Torre de resfriamento e reaproveitamento de água

Osmose reversa

Bomba de vácuo seca

#### Carga e transporte

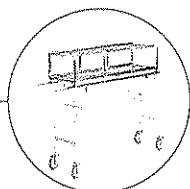

Carro interno e carro de transporte

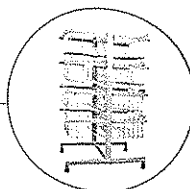

Cestos e suporte de cestos

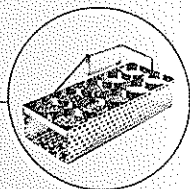

Galheteiros e suporte de mamadeiras

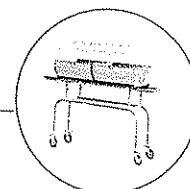

Container para resíduos

## Aplicações

Modelo	CME	Hospitais	Clínicas	Laboratórios	Indústrias	Biotérios	Lactários
39209	<input checked="" type="checkbox"/>	<input checked="" type="checkbox"/>	<input checked="" type="checkbox"/>	<input type="checkbox"/>	<input type="checkbox"/>	<input type="checkbox"/>	<input type="checkbox"/>
39206	<input type="checkbox"/>	<input type="checkbox"/>	<input type="checkbox"/>	<input checked="" type="checkbox"/>	<input checked="" type="checkbox"/>	<input checked="" type="checkbox"/>	<input checked="" type="checkbox"/>
39205 (Câmara cilíndrica)	<input checked="" type="checkbox"/>	<input checked="" type="checkbox"/>	<input checked="" type="checkbox"/>	<input checked="" type="checkbox"/>	<input checked="" type="checkbox"/>	<input checked="" type="checkbox"/>	<input checked="" type="checkbox"/>

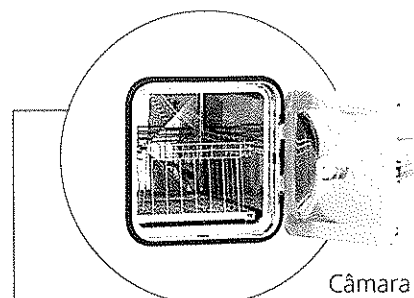
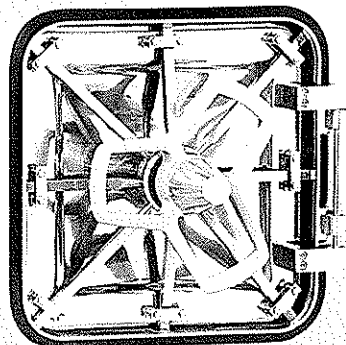

Câmara Retangular

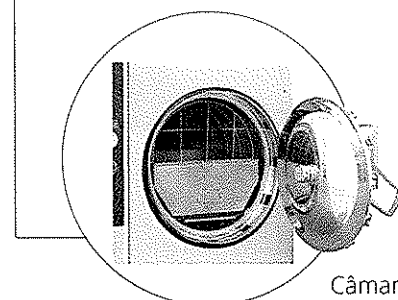

Câmara Cilíndrica

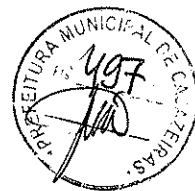

### Fechamento Porta Volante Central

#### Câmara Retangular

Capacidade (litros)	Dimensões internas* (cm)		
	A	L	P
100	41	41	60
134	41	41	80
168	41	41	100
200	41	41	120
250	50	50	100
300	50	50	120
360	60	60	100
432	60	60	120
540	60	60	150
576	80	60	120
720	80	60	150
960	80	80	150

#### Câmara Cilíndrica 39205

Capacidade (litros)	Dimensões internas* (cm)	
	D	P
75	40	60
100	40	80
137	50	70
196	50	100
225	60	80
340	60	120

\* As dimensões apresentadas nas tabelas são aproximadas, podendo sofrer pequenas alterações de acordo com as configurações e acessórios escolhidas pelo cliente.  
Pode ser fabricada em outras capacidades. Fabricada de acordo com normas nacionais e internacionais de qualidade. Baseada nas normas ABNT NBR 11816:2003, ABNT NBR ISO 17665-1:2010, EN 285, IEC 61010-1:2013, IEC 61010-2:2015, IEC 61326:2012, atende norma regulamentadora NR-13 e ASME para vasos de pressão.

**OPCIONAL**  
Sistema de trituração para descaracterização do material

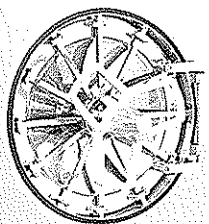

Triturador

### Resíduos Sólidos MODELO 39206R

A autoclave para resíduos sólidos PHOENIX LUFERCO foi projetada para eliminação de resíduos hospitalares de forma sustentável e para controle de contaminação em áreas de grande fluxo de efluentes e resíduos.

- Temperatura de trabalho de 105°C a 150°C
- Capacidade da câmara interna configurável
- Câmbio especial para recipientes herméticos (opcional)
- Não libera contaminantes no ambiente



AUTOCLAVES DE BANCADA E  
**CONJUNTOS**  
ODONTOLÓGICOS



**Autoclave Horizontal de Bancada**

Autoclave Horizontal de Bancada Modelo AB. Ideal para esterilização e secagem de instrumentos médicos, veterinários e odontológicos.

- Controlador microprocessado com 10 programas
- Programação flexível de tempo e temperatura (até 134°C)
- Dispositivos de segurança contra sobrepressão, sobretemperatura e segurança elétrica
- Sistema gravitacional ou com bomba de vácuo
- Equipamento não indicado para esterilização de meio de cultura

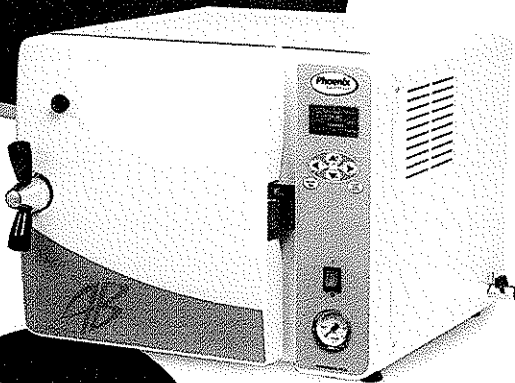

AB-12

**Modelo AB-12 até AB-21**

- Acompanha copo dosador para abastecimento manual da câmara

Capacidade (litros)	Dimensões internas* (cm)		Bandejas	Dimensões bandejas (cm)		Potência (watts)
	D	P		L	P	
12	23	28	2	16	28	1100
14	23	35	3	16	35	1100
19	23	45	3	16	45	1300
21	23	50	3	16	50	1300

**OPCIONAIS:**  
Impressora  
Bomba de vácuo



AB-25

**Modelos AB-25, AB-42 e AB-60**

- Reservatório em aço inoxidável para abastecimento automático
- Sensor de nível

Capacidade (litros)	Dimensões internas* (cm)		Bandejas	Dimensões bandejas (cm)		Potência (watts)
	D	P		L	P	
25	30	36	3	22	33	1800
42	30	60	3	22	57	2400
60	30	85	3	22	82	2400

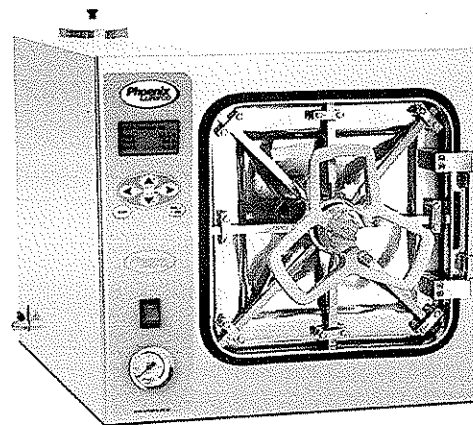
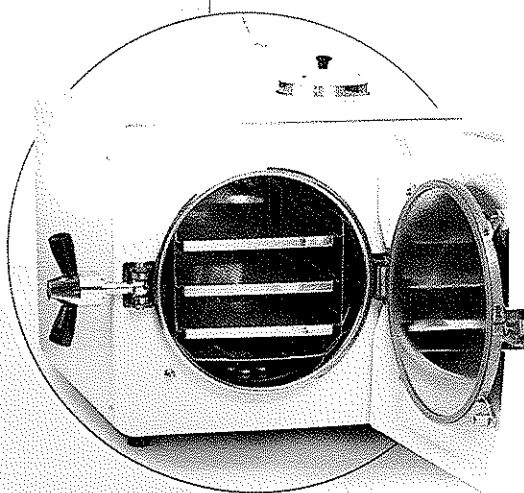

AB-96

**OPCIONAIS:**  
Impressora  
Bomba de vácuo

**Modelo AB-54 e AB-96**

- Reservatório em aço inoxidável para abastecimento automático
- Sensor de nível
- Câmara retangular

Capacidade (litros)	Dimensões internas* (cm)			Bandejas	Dimensões bandejas (cm)		Potência (watts)
	A	L	P		L	P	
54	30	30	60	2	28	55	2800
96	40	40	60	2	36	54	4300

\* As dimensões apresentadas nas tabelas são aproximadas, podendo sofrer pequenas alterações de acordo com as configurações e acessórios escolhidos pelo cliente.  
Fabricada de acordo com normas nacionais e internacionais de qualidade. Baseada nas normas ABNT NBR 11817:2001, ABNT NBR ISO 17665-1:2010, IEC 61010-1:2013, IEC 61010-2-40:2015, IEC 61326:2012, atende norma regulamentadora NR-13 e ASME para vasos de pressão.

# Conjuntos Odontológicos Pallas



Uma marca do Grupo Phoenix.



Com tecnologia de ponta e design ergonômico, os equipamentos da linha Pallas possuem características multifuncionais que proporcionam maior conforto ao paciente, na medida em que garantem mais praticidade ao profissional.

## Maximus Plus

Design moderno, robusto e completo.

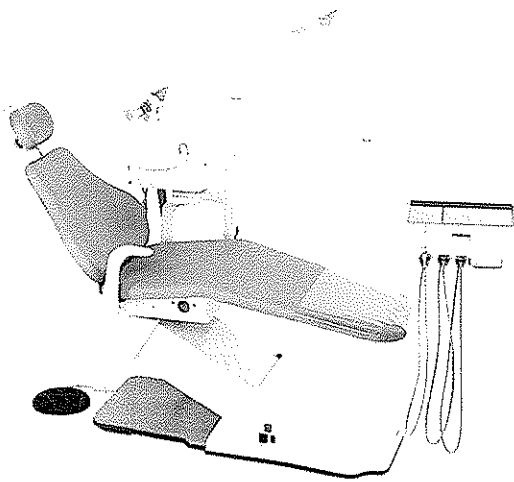

### Características principais válidas para todos os conjuntos

- Motores silenciosos isentos de óleo
- Revestimento sem costura em diversas cores
- Braços resistentes que facilitam o acesso do paciente
- Pedal de comando para as funções da cadeira e acessórios
- Equipamento super estável que não necessita de fixação ao piso
- Cabeçote multiarticulado

Portaria 350 do INMETRO

### Cores disponíveis:



## Supremus Plus

Confortável, robusto e completo.

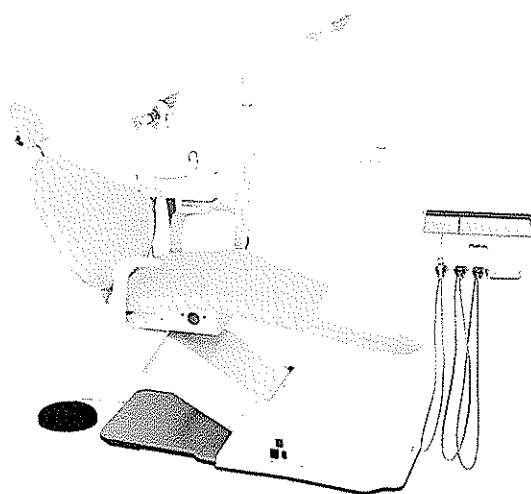

## Athenas Plus

Simples, robusto e completo.

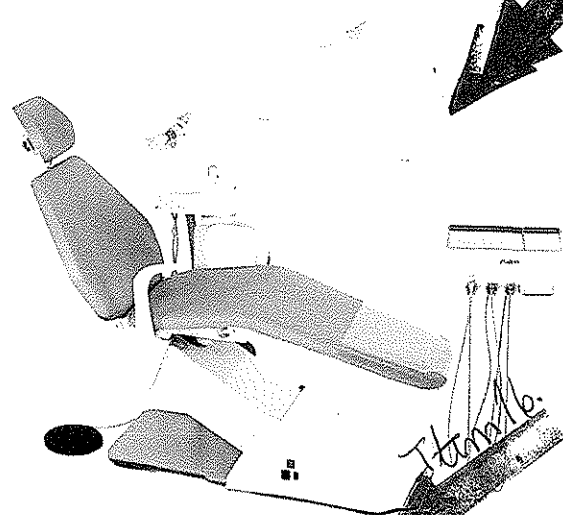

As fotos deste material são ilustrativas; as cores podem ter sofrido alterações na reprodução gráfica. A Pallas reserva-se o direito de alterar os produtos sem prévio aviso.

### OPCIONAIS



Teclado membrana



Negatoscópio



Fotopolimerizador

### ACESSÓRIOS



Equipo Cart



Unidade com porta-copos



Refletor de LED

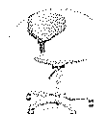

Mocho



Equipo Modular

CONSULTE MAIS OPÇÕES NO SITE

## Mesa Veterinária Pantográfica

- Proporciona posição de trabalho ideal para o profissional
- Acionamento por meio de pedal de comando
- Ajuste de altura e inclinação
- Suporte de soro regulável em inox
- Recipiente para coleta de fluidos
- Hastes laterais para contenção do animal

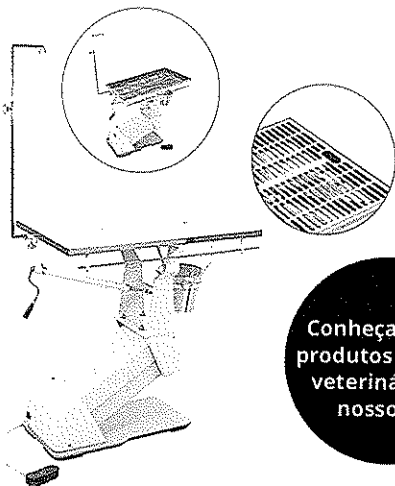

Conheça outros produtos da linha veterinária em nosso site

- Mesa Veterinária Regulável e Fixa
- Aparador de Instrumental
- Suporte Odontológico
- Refletor Móvel
- Equipo Modular e Cart
- Mochos a gás



Uma marca do Grupo Phoenix

AUTOCLAVES  
**VERTICAIS**  
E APARELHOS LABORATORIAIS



**Autoclave Vertical**  
MODELO AV

Equipamento analógico tradicionalmente utilizado para esterilização de materiais e utensílios diversos em laboratórios químicos, farmacêuticos e industriais. Cumpre norma reguladora NR-13 e ASME.

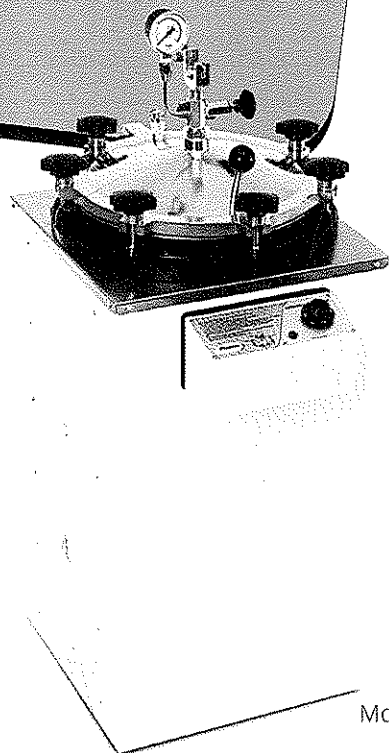

Modelo AV

- Temperatura de trabalho até 127°C
- Painel com lâmpada piloto e chave seletora de calor de três posições
- Válvula controladora para ajuste de temperatura
- Tampa de bronze ou aço inoxidável
- Dispositivos de segurança contra sobrepresão
- Manômetro com duas escalas

**Modelos AV e AV-Plus**

Capacidade (litros)	Dimensões internas* (cm)		Potência (watts)	Tensão (volts)
	D	A		
18	25	40	1500	127ou 220
30	30	45	2000	127ou 220
50	35	50	3000	127ou 220
75	40	60	4000	127ou 220
100	40	80	4000	127ou 220
137	50	70	6000	220
150	50	80	6000	220
225	60	80	8000	220
250	60	90	8000	220
300	60	110	8000	220

**Autoclave Vertical**  
MODELO AV-PLUS



Equipamento digital de alta tecnologia utilizado para esterilização de materiais e utensílios diversos em laboratórios químicos, farmacêuticos e industriais. Cumpre norma reguladora NR-13 e ASME.

- Controlador microprocessado com 10 programas
- Temperatura de trabalho até 127°C
- Programação flexível de tempo e temperatura
- Sensor de temperatura
- Tampa de bronze ou aço inoxidável
- Dispositivos de segurança contra sobrepresão, sobretensão e segurança elétrica

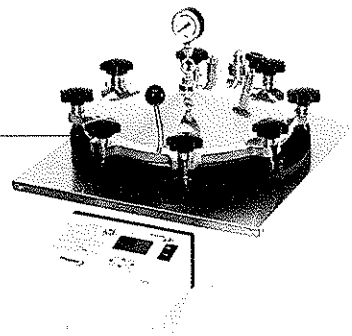

Modelo AV-PLUS

**Autoclave Vertical**  
MODELO AVSD



Equipamento digital de alta tecnologia utilizado para esterilização e secagem de materiais e utensílios diversos em clínicas médicas, odontológicas, ambulatórios médicos e veterinários.

- Controlador microprocessado com 10 programas
- Temperatura de trabalho programável até 134°C
- Programação flexível de tempo e temperatura
- Sensor de temperatura
- Tampa de bronze ou aço inoxidável
- Dispositivos de segurança contra sobrepresão, sobretensão e segurança elétrica
- Possui ciclo de secagem com a tampa aberta



**OPCIONAL:**  
Impressora

Modelo AVSD



## Contadores de Colônias

Equipamentos para contagem de colônias de bactérias, fungos, leveduras, entre outras. Possuem lupa de aumento de 1,5 vezes, lâmpada fluorescente de 22W e sistema bivolt. Vendidos em três diferentes configurações:



### Digital CP-600 Plus

- Memória para até 50 placas
- Design moderno
- Funcionamento elétrico
- Visor de quatro dígitos



### Mecânico CP-602

- Praticidade e economia
- Sistema de contagem mecânico
- Pés de borracha

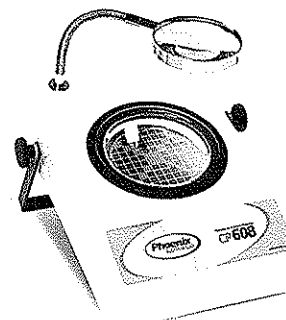

### Manual CP-608

- Design prático
- Pés de borracha
- Fácil manuseio

## Relógio Multitimer TP-120

Equipamento destinado à contagem de tempo (em minutos) para até 30 análises simultâneas. A solução para o seu laboratório.

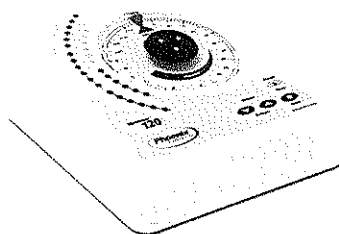

- Bivolt
- Design moderno
- Temporização de até duas horas

## Homogeneizador de Soluções MODELO AP-22

- Garras em aço inoxidável
- Velocidade regulável entre 8 a 22 RPM
- Fornecido em três configurações: 22, 28 e 32 tubos

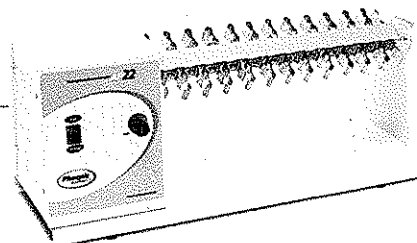

Os Agitadores de Soluções (AP-56 e AP-59), os Contadores de Colônias (CP-600 Plus, CP-602 e CP-608) e o Homogeneizador de Soluções (AP-22) não são considerados produtos para saúde, conforme lista expedida pelo Anvisa, e possuem uso restrito, conforme RDC 260/02.

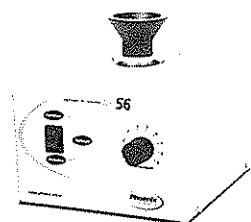

### AP-56

- Caixa em aço carbono



### AP-59

- Caixa em poliestireno



## Agitadores de Soluções

Utilizados comumente em laboratórios de análises clínicas, entre outros. Práticos e seguros, a solução ideal para a homogeneização de substâncias. Possuem motor de 3.800 RPM.



## Contadores Diferenciais de Células

Equipamento destinado à contagem de células sanguíneas. Mais tecnologia para o seu laboratório.

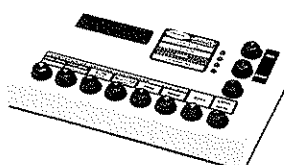

### CCS-01

- Realiza a contagem diferencial e os valores relativos
- 11 teclas
- Função timer/ cronômetro

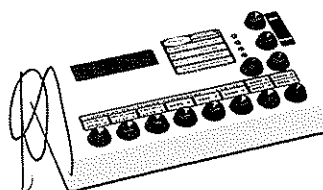

### CCS-02

- Realiza a contagem diferencial, os valores absolutos e os índices hematimétricos
- 12 teclas

# Phoenix Luferco: Sustentabilidade e tecnologia.

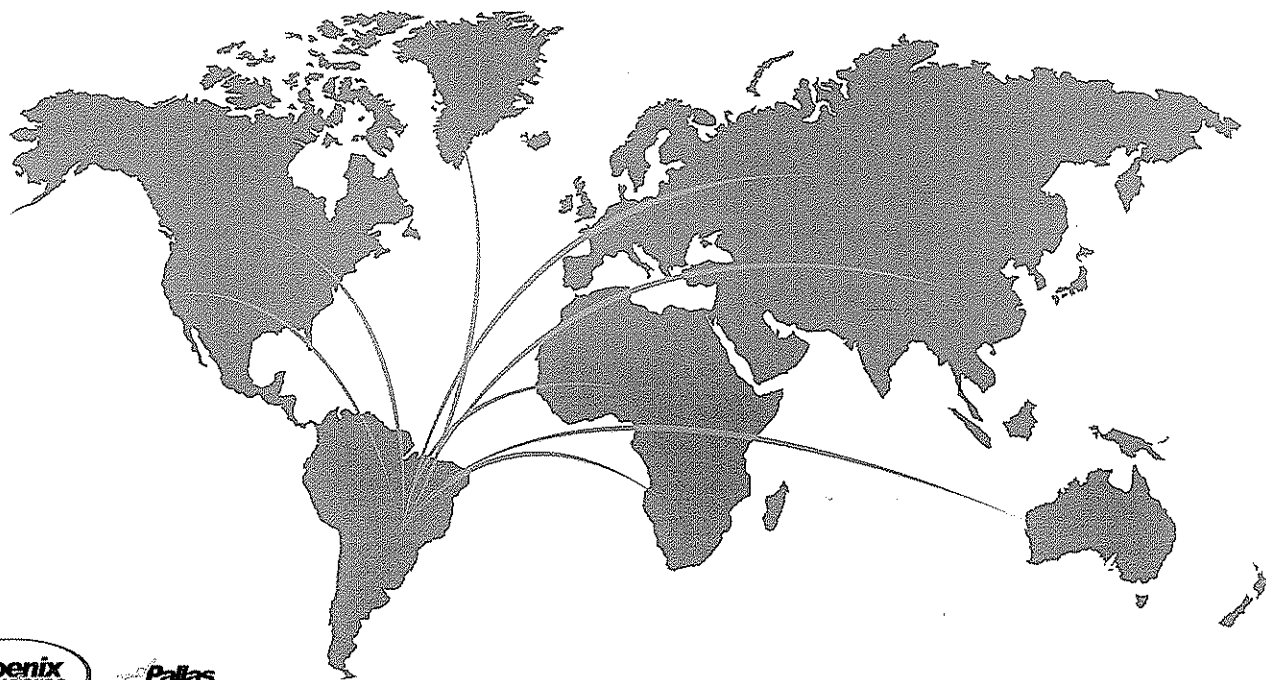

Tradição significa experiência e credibilidade, atestadas pelo tempo de atuação e satisfação dos clientes. Modernidade significa atualização em relação às diretrizes e tendências que pautam a atividade industrial, sob os parâmetros criteriosos do comércio global. A PHOENIX LUFERCO alia os dois predicados.

O sistema de gestão da qualidade da empresa é certificado pelas normas ISO 9001 e ISO 13485, que confirmam o compromisso com a eficácia de seus serviços. Os produtos estão em conformidade com as normas internacionais vigentes, o que tem possibilitado à PHOENIX LUFERCO aumentar a segurança aos usuários no manuseio dos equipamentos e ampliar seu mercado.

Em constante movimento de expansão, a companhia, 100% brasileira, além de comercializar e atender em todo o território nacional, exporta para mais de 20 países, espalhados pela América do Sul, América Central, América do Norte, África, Ásia e Oriente Médio.

Com grande diversidade de produtos, a PHOENIX LUFERCO é referência na fabricação de autoclaves e acessórios, como cestos, suportes para cestos e carros auxiliares para cargas e transporte de materiais, destinados à indústrias, laboratórios, hospitais, unidades de pronto-socorro e clínicas.

Também é reconhecida pela excelência na fabricação de completas linhas de agitadores, homogeneizadores, contadores de células e colônias e relógio multimer.

Desde a operação estratégica, em 2015, que resultou na incorporação da Pallas, a PHOENIX LUFERCO estendeu seu catálogo para os segmentos odontológico e veterinário.

A seriedade da PHOENIX LUFERCO tem um só objetivo: proporcionar tecnologia por meio de processos sustentáveis à área da saúde, maior desafio da humanidade neste início de século 21.

**Para mais informações  
sobre os produtos, visite o site:  
[phoenix.ind.br](http://phoenix.ind.br)**



Aceitamos:



BOLETO

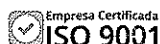

**HORÁRIO DE ATENDIMENTO:  
DE SEGUNDA A SEXTA-FEIRA,  
DAS 7H30 ÀS 11H45 E DAS 13H ÀS 17H30.**

PHOENIX INDÚSTRIA E COMÉRCIO DE EQUIPAMENTOS CIENTÍFICOS LTDA  
Av. Jacob Jorge Abi Rached, 171 - III Distrito Industrial / CEP: 14806-610  
Tel.: +55 16 3324-6600 · FAX: +55 16 3324-5758  
Araraquara - SP - Brasil - vendas@phoenix.ind.br

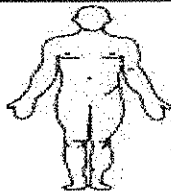

# CRALAB

SAÚDE

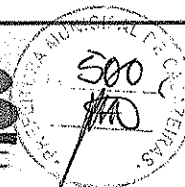

LICITAÇÃO DE CAJAZEIRAS-PB

PROCESSO ADMINISTRATIVO Nº 160328PP60013

PREGÃO PRESENCIAL: 60013/2016 DATA: 27/04/2016 HORARIO: 09h00min

OBJETO: AQUISIÇÃO DE MATERIAIS E EQUIPAMENTOS ODONTOLÓGICOS, DE FORMA PARCELADA, DESTINADOS A SECRETARIA DE SAÚDE DO MUNICÍPIO DE CAJAZEIRAS-PB.

### HABILITAÇÃO:

1. CNPJ (9.2.1)
2. CONTRATO SOCIAL (9.2.2)
3. BALANÇO PATRIMONIAL + CRC (9.2.3)
4. FEDERAL (9.2.4)
5. ESTADUAL E MUNICIPAL (9.2.5)
6. FGTS (9.2.6)
7. CNDT (9.2.7)
8. DECLARAÇÃO (9.2.8)
9. FALÊNCIA (9.2.9)
10. ATESTADO (9.2.10)
11. FIC (9.2.11)
12. ALVARÁ SANITARIO (9.3.1)
13. ANVISA (9.3.2)
14. SIMPLES NACIONAL



## Comprovante de Inscrição e de Situação Cadastral

### Contribuinte,

Confira os dados de Identificação da Pessoa Jurídica e, se houver qualquer divergência, providencie junto à RFB a sua atualização cadastral.

 <b>REPÚBLICA FEDERATIVA DO BRASIL</b> <b>CADASTRO NACIONAL DA PESSOA JURÍDICA</b>		
NÚMERO DE INSCRIÇÃO <b>09.632.818/0001-00</b> MATRIZ	<b>COMPROVANTE DE INSCRIÇÃO E DE SITUAÇÃO CADASTRAL</b>	DATA DE ABERTURA <b>09/06/2008</b>
NOME EMPRESARIAL <b>JOSE INACIO DE OLIVEIRA FILHO - ME</b>		
TÍTULO DO ESTABELECIMENTO (NOME DE FANTASIA) <b>CRALAB</b>		
CÓDIGO E DESCRIÇÃO DA ATIVIDADE ECONÔMICA PRINCIPAL <b>46.45-1-01 - Comércio atacadista de instrumentos e materiais para uso médico, cirúrgico, hospitalar e de laboratórios</b>		
CÓDIGO E DESCRIÇÃO DAS ATIVIDADES ECONÔMICAS SECUNDÁRIAS <b>47.73-3-00 - Comércio varejista de artigos médicos e ortopédicos</b> <b>47.71-7-01 - Comércio varejista de produtos farmacêuticos, sem manipulação de fórmulas</b> <b>47.89-0-07 - Comércio varejista de equipamentos para escritório</b> <b>47.53-9-00 - Comércio varejista especializado de eletrodomésticos e equipamentos de áudio e vídeo</b> <b>47.54-7-01 - Comércio varejista de móveis</b> <b>47.51-2-01 - Comércio varejista especializado de equipamentos e suprimentos de informática</b> <b>46.45-1-03 - Comércio atacadista de produtos odontológicos</b> <b>46.64-8-00 - Comércio atacadista de máquinas, aparelhos e equipamentos para uso odonto-médico-hospitalar; partes e peças</b> <b>46.44-3-01 - Comércio atacadista de medicamentos e drogas de uso humano</b> <b>47.11-3-02 - Comércio varejista de mercadorias em geral, com predominância de produtos alimentícios - supermercados</b> <b>46.49-4-08 - Comércio atacadista de produtos de higiene, limpeza e conservação domiciliar</b> <b>46.46-0-02 - Comércio atacadista de produtos de higiene pessoal</b> <b>46.46-0-01 - Comércio atacadista de cosméticos e produtos de perfumaria</b>		
CÓDIGO E DESCRIÇÃO DA NATUREZA JURÍDICA <b>213-5 - EMPRESARIO (INDIVIDUAL)</b>		
LOGRADOURO <b>R SANTA ROSA</b>	NÚMERO <b>960</b>	COMPLEMENTO
CEP <b>63.050-206</b>	BAIRRO/DISTRITO <b>SALESIANOS</b>	MUNICÍPIO <b>JUAZEIRO DO NORTE</b>
UF <b>CE</b>	ENDEREÇO ELETRÔNICO <b>CRALAB.LICITACAO@OUTLOOK.COM</b>	TELEFONE <b>(88) 3085-3105</b>
ENTE FEDERATIVO RESPONSÁVEL (EFR) *****		
SITUAÇÃO CADASTRAL <b>ATIVA</b>	DATA DA SITUAÇÃO CADASTRAL <b>09/06/2008</b>	
MOTIVO DE SITUAÇÃO CADASTRAL		
SITUAÇÃO ESPECIAL *****	DATA DA SITUAÇÃO ESPECIAL *****	

Aprovado pela Instrução Normativa RFB nº 1.470, de 30 de maio de 2014.

Consulta QSA / Capital Social

Voltar



© Copyright Receita Federal do Brasil - 04/04/2016

A large, stylized handwritten signature in black ink.

A small, vertical handwritten mark or signature on the right side of the page.

A handwritten signature in black ink, located in the lower-left quadrant.

A handwritten signature in black ink, located in the lower-middle area.

A handwritten signature in black ink, located in the lower-center area.

A handwritten signature in black ink, located in the lower-right area.



NÚMERO DE IDENTIFICAÇÃO DO REGISTRO DE EMPRESA - NIRE DA SEDE 2310285380-0		NIRE DA FILIAL (preencher somente se for referente a filial)	
NOME DO EMPRESÁRIO (completo sem abreviaturas) JOSE INACIO DE OLIVEIRA FILHO			
NACIONALIDADE BRASILEIRA		ESTADO CIVIL CASADO	
SEXO M <input checked="" type="checkbox"/> F <input type="checkbox"/>	REGIME DE BENS (se casado) COMUNHAO PARCIAL		
FILHO DE (pai) JOSE INACIO DE OLIVEIRA		(mãe) MARIA ANTONIA DE OLIVEIRA	
NASCIDO EM (data de nascimento) 31/12/1971	IDENTIDADE (número) 171258289	Órgão Emissor SSP	UF CE
CPF (número) 519.631.833-04			
EMANCIPADO POR (forma de emancipação somente no caso de menor)			
DOMICILIADO NA (LOGRADOURO rua, av, etc.) RUA JOSE MOURA LINS			NÚMERO 307
COMPLEMENTO	BAIRRO / DISTRITO SANTO ANTONIO	CEP 63050120	
MUNICÍPIO JUAZEIRO DO NORTE	UF CE		

declara, sob as penas da lei, não estar impedido de exercer atividade empresária, que não possui outro registro de empresário, e requer à Junta Comercial do Estado do Ceará:

ATO 002	DESCRIÇÃO DO ATO ALTERACAO	EVENTO 021	DESCRIÇÃO DO EVENTO ALTERACAO DE DADOS (EXCETO NOME EMPRESARIAL)
EVENTO	DESCRIÇÃO DO EVENTO	EVENTO	DESCRIÇÃO DO EVENTO

NOME EMPRESARIAL JOSE INACIO DE OLIVEIRA FILHO - ME			
LOGRADOURO (rua, av, etc.) RUA SANTA ROSA			NÚMERO 960
COMPLEMENTO	BAIRRO / DISTRITO SALESIANOS	CEP 63050206	
MUNICÍPIO JUAZEIRO DO NORTE	UF CE	PAÍS BRASIL	CORREIO ELETRÔNICO (E-MAIL) cralab.licitacao@outlook.com

VALOR DO CAPITAL - R\$ 200.000,00	VALOR DO CAPITAL (por extenso) DUZENTOS MIL REAIS
--------------------------------------	--

CÓDIGO DE ATIVIDADE ECONÔMICA (CNAE Fiscal) Atividade principal 4645101 Atividades secundárias 4753900 4754701 4751201 4645103 4664800 4644301 4711302 (CONTINUA)	DESCRIÇÃO DO OBJETO COMERCIO ATACADISTA DE INSTRUMENTOS E MATERIAL PARA USO MEDICO, CIRURGICO, HOSPITALAR E DE LABORATORIO; COMÉRCIO VAREJISTA DE ARTIGOS MEDICOS E ORTOPEDICOS; COMÉRCIO VAREJISTA DE PRODUTOS FARMACEUTICOS, SEM MANIPULAÇÃO;  COMÉRCIO VAREJISTA DE EQUIPAMENTOS PARA ESCRITÓRIO; COMÉRCIO VAREJISTA DE ESPECIALIZADO DE ELETRODOMESTICOS E EQUIPAMENTOS DE AUDIO E VIDEO;  COMÉRCIO VAREJISTA DE MOVEIS; COMÉRCIO VAREJISTA ESPECIALIZADO DE EQUIPAMENTOS E SUPRIMENTOS DE INFORMATICA; COMERCIO ATACADISTA DE PRODUTOS ODONTOLÓGICOS; (CONTINUA NA PRÓXIMA PÁGINA)
--	--

DATA DE INÍCIO DAS ATIVIDADES 28/05/2008	NÚMERO DE INSCRIÇÃO NO CNPJ 09.632.816/0001-00	TRANSFERÊNCIA DE SEDE OU DE FILIAL DE OUTRA UF NIRE anterior	UF	USO DA JUNTA COMERCIAL DEPENDENTE DE AUTORIZAÇÃO GOVERNAMENTAL <input type="checkbox"/> 1 - SIM <input checked="" type="checkbox"/> 2 - NÃO
---	---	---	----	--

ASSINATURA DA FIRMA PELO EMPRESÁRIO (ou pelo representante/assistente/gerente)  
*Jose Inacio de Oliveira Filho ME*

DATA DA ASSINATURA  
05/02/2016

ASSINATURA DO EMPRESÁRIO  
*Jose Inacio de Oliveira Filho*

**PARA USO EXCLUSIVO DA JUNTA COMERCIAL**

DEFERIDO. AUTENTICAÇÃO  
PUBLIQUE-SE E ARQUIVE-SE.

**CARTÓRIO AZEVEDO BASTOS** 1º OFÍCIO DE REGISTRO CIVIL DAS PESSOAS NATURAIS E TABELIONATO DE NOTAS - Código CNJ 06.870-0

**Autenticação Digital**

De acordo com os artigos 1º, 3º e 7º inc. V 8º, 41 e 52 da Lei Federal 8.935/1994 e Art. 6º inc. XII da Lei Estadual 8.721/2008 autentico a presente imagem digitalizada, reprodução fiel do documento apresentado e conferido neste ato. O referido é verdade. Dou fé

Cód. Autenticação: 28801503161613480218-1; Data: 15/03/2016 16:13:43

Selo Digital de Fiscalização Tipo Normal C: ADA77011-UC50  
Valor Total do Ato: R\$ 3,78

Confira os dados do ato em: <https://selodigital.tjpb.jus.br>

Bel. Valberdo Miranda Cavalcanti Titular





NÚMERO DE IDENTIFICAÇÃO DO REGISTRO DE EMPRESA - NIRE DA SEDE 2310285380-0		NIRE DA FILIAL (preencher somente se ato referente a filial)		
NOME DO EMPRESÁRIO (completo sem abreviaturas) JOSE INACIO DE OLIVEIRA FILHO				
NACIONALIDADE BRASILEIRA		ESTADO CIVIL CASADO		
SEXO M <input checked="" type="checkbox"/> F <input type="checkbox"/>	REGIME DE BENS (se casado) COMUNHAO PARCIAL			
FILHO DE (pai) JOSE INACIO DE OLIVEIRA		(mãe) MARIA ANTONIA DE OLIVEIRA		
NASCIDO EM (data de nascimento) 31/12/1971	IDENTIDADE (número) 171256289	Orgão Emissor SSP	UF CE	CPF (número) 519.631.833-04
EMANCIPADO POR (forma de emancipação somente no caso de menor)				
DOMICILIADO NA (LOGRADOURO rua, av, etc.) RUA JOSE MOURA LINS			NÚMERO 307	
COMPLEMENTO		BAIRRO / DISTRITO SANTO ANTONIO	CEP 63050120	
MUNICÍPIO JUAZEIRO DO NORTE			UF CE	

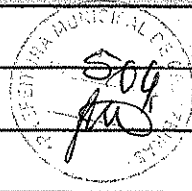

declara, sob as penas da lei, não estar impedido de exercer atividade empresária, que não possui outro registro de empresário, e requer à Junta Comercial do Estado do Ceará:

ATO 002	DESCRIÇÃO DO ATO ALTERACAO	EVENTO 021	DESCRIÇÃO DO EVENTO ALTERACAO DE DADOS (EXCETO NOME EMPRESARIAL)
EVENTO	DESCRIÇÃO DO EVENTO	EVENTO	DESCRIÇÃO DO EVENTO

NOME EMPRESARIAL JOSE INACIO DE OLIVEIRA FILHO - ME				
LOGRADOURO (rua, av, etc.) RUA SANTA ROSA			NÚMERO 960	
COMPLEMENTO		BAIRRO / DISTRITO SALESIANOS	CEP 63050206	
MUNICÍPIO JUAZEIRO DO NORTE		UF CE	PAIS BRASIL	CORREIO ELETRÔNICO (E-MAIL) cralab.licitacao@outlook.com
VALOR DO CAPITAL - R\$ 200.000,00	VALOR DO CAPITAL (por extenso) DUZENTOS MIL REAIS			

CÓDIGO DE ATIVIDADE ECONÔMICA (CNAE Fiscal) Atividade principal 4645101 Atividades secundárias 4649408 4773300 4771701 4789007 4646002 4646001	DESCRIÇÃO DO OBJETO
	COMERCIO ATACADISTA DE MAQUINAS E EQUIPAMENTOS PARA USO MEDICO, HOSPITALAR PARTES E PEÇAS
	COMERCIO ATACADISTA DE MEDICAMENTOS E DROGARIAS DE USO HUMANO.
	COMERCIO VAREJISTA DE MERCADORIAS EM GERAL, COM PREDOMINANCIA DE PRODUTOS ALIMENTICIOS SUPERMERCADOS;
	COMERCIO ATACADISTA DE PRODUTOS DE HIGIENE, LIMPEZA E CONSERVACAO DOMICILIAR
	COMERCIO ATACADISTA DE PRODUTOS DE HIGIENE PESSOAL
	COMERCIO ATACADISTA DE COSMETICOS E PRODUTOS DE PERFUMARIA

DATA DE INÍCIO DAS ATIVIDADES 28/05/2008	NÚMERO DE INSCRIÇÃO NO CNPJ 09.632.818/0001-00	TRANSFERÊNCIA DE SEDE OU DE FILIAL DE OUTRA UF NIRE anterior	UF	USO DA JUNTA COMERCIAL DEPENDENTE DE AUTORIZAÇÃO GOVERNAMENTAL <input type="checkbox"/> 1 - SIM <input type="checkbox"/> 2 - NÃO
---	---	---	----	---

ASSINATURA DA FIRMA PELO EMPRESÁRIO (ou pelo representante/assistente/garante)  
*Jose Inacio de Oliveira Filho ME*

DATA DA ASSINATURA  
05/02/2016

ASSINATURA DO EMPRESÁRIO  
*Jose Inacio de Oliveira Filho*

PARA USO EXCLUSIVO DA JUNTA COMERCIAL

DEFERIDO. AUTENTICAÇÃO

PUBLIQUE-SE E ARQUIVE-SE.

**CARTÓRIO AZEVEDO BASTOS** 1º OFÍCIO DE REGISTRO CIVIL DAS PESSOAS NATURAIS E TABELIONATO DE NOTAS - Código CNJ 06.070-0  
Av. Presidente Eduardo Pinheiro, 1149 - Bairro Dos Estúdios - João Pessoa/PB - CEP 53029-415 @ www.azevedobastos.net.br - Tel: (31) 3344-3111 - Fax: (31) 3344-5492

**Autenticação Digital**  
De acordo com os artigos 1º, 3º e 7º inc. V 8º, 41 e 52 da Lei Federal 8.935/1994 e Art. 6º Inc. XII da Lei Estadual 8.721/2008 autentico a presente imagem digitalizada, reprodução fiel do documento apresentado e conferido neste ato. O referido é verdade. Dou fé

Cod. Autenticação: 28801503161613480218-2; Data: 15/03/2016 16:13:42

Selo Digital de Fiscalização Tipo Normal C: ADA77010-QUIC;  
Valor Total do Ato: R\$ 3,76

Bel. Valber de Miranda Cavalcanti  
Titular

**JUNTA COMERCIAL DO ESTADO DO CEARÁ - SEDE**  
CERTIFICO O REGISTRO EM: 11/02/2016  
SOB Nº: 20160110211  
Protocolo: 16/011021-1, DE 10/02/2016  
Empresa: 2310285380 0  
JOSE INACIO DE OLIVEIRA FILHO  
- ME

*Haroldo Fernandes Moreira*  
HAROLDO FERNANDES MOREIRA  
SECRETÁRIO GERAL





REPÚBLICA FEDERATIVA DO BRASIL  
ESTADO DA PARAÍBA  
CARTÓRIO AZEVEDO BASTOS  
FUNDADO EM 1888  
PRIMEIRO REGISTRO CIVIL DE NASCIMENTO E ÓBITOS E PRIVATIVO DE CASAMENTOS,  
INTERDIÇÕES E TUTELAS DA COMARCA DE JOÃO PESSOA

Av. Epitácio Pessoa, 1145 Bairro dos Estados 58030-00, João Pessoa PB  
Tel.: (83) 3244-5404 / Fax: (83) 3244-5484  
<http://www.azevedobastos.not.br>  
E-mail: [cartorio@azevedobastos.not.br](mailto:cartorio@azevedobastos.not.br)



**CERTIDÃO DE AUTENTICAÇÃO DIGITAL**

O Bel. Válber Azevêdo de Miranda Cavalcanti, Oficial do Primeiro Registro Civil de Nascimentos e Óbitos e Privativo de Casamentos, Interdições e Tutelas com atribuição de autenticar e reconhecer firmas da Comarca de João Pessoa Capital do Estado da Paraíba, em virtude etc...

Certifica com base na Lei 8935/94 - art. 7º - inc. V, que o(s) documento(s) em anexo é reprodução fiel do original que me foi apresentado e neste ato confirmo sua autenticidade através do Código de Controle e Autenticação abaixo.  
O referido é verdade, dou fé.

Este documento foi emitido em 15/03/2016 às 17:06:42 (hora de Brasília).

**CHAVE DIGITAL**

00005b1d734fd94f057f2d69fe6bc05bbe3d3c148bd16cdc55d3fdf7fed3f82f64464d35544fb078584d8628031061adc61f571dbd2fb949d3fe5ae1608dd48ba48329cadd5ce9a44f27ec4a168c9fed

A chave digital acima, garante que este documento foi gerado para JOSE INACIO DE OLIVEIRA FILHO - ME e emitido através do site do Cartório Azevêdo Bastos, de acordo com a Legislação Federal em vigor Art 1º. e 10º. § 1º. da MP 2200/01.

**Esta certidão tem a sua validade até: 15/03/2017 às 16:14:59 (Dia/Mês/Ano)**

Código de Controle da Certidão: 503316

Código de Controle da Autenticação:

**28801503161613480218-1 a 28801503161613480218-2**

A autenticidade desta certidão poderá ser confirmada por qualquer pessoa e a qualquer momento através do site: <http://www.azevedobastos.not.br>

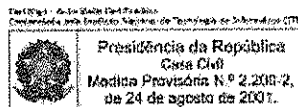





# REQUERIMENTO DE EMPRESÁRIO



NÚMERO DE IDENTIFICAÇÃO DO REGISTRO DE EMPRESA - NIRE DA SEDE 2310285380-0		NIRE DA FILIAL (preencher somente se ato referente a filial)			
NOME DO EMPRESÁRIO (completo sem abreviaturas) JOSE INACIO DE OLIVEIRA FILHO					
NACIONALIDADE BRASILEIRA			ESTADO CIVIL CASADO		
SEXO M <input checked="" type="checkbox"/> F <input type="checkbox"/>	REGIME DE BENS (se casado) COMUNHAO PARCIAL				
FILHO DE (pai) JOSE INACIO DE OLIVEIRA			(mãe) MARIA ANTONIA DE OLIVEIRA		
NASCIDO EM (data de nascimento) 31/12/1971	IDENTIDADE (número) 171258289	Orgão Emissor SSP	UF CE	CPF (número) 519.631.833-04	
EMANCIPADO POR (forma de emancipação somente no caso de menor)					
DOMICILIADO NA (LOGRADOURO rua, av, etc.) RUA JOSE MOURA LINS				NÚMERO 307	
COMPLEMENTO		BAIRRO / DISTRITO SANTO ANTONIO		CEP 63050120	
MUNICÍPIO JUAZEIRO DO NORTE				UF CE	
declara, sob as penas da lei, não estar impedido de exercer atividade empresária, que não possui outro registro de empresário, e requer à Junta Comercial do Estado do Ceará:					
ATO 002	DESCRIÇÃO DO ATO ALTERACAO	EVENTO 021	DESCRIÇÃO DO EVENTO ALTERACAO DE DADOS (EXCETO NOME EMPRESARIAL)		
EVENTO	DESCRIÇÃO DO EVENTO	EVENTO	DESCRIÇÃO DO EVENTO		
NOME EMPRESARIAL JOSE INACIO DE OLIVEIRA FILHO - ME					
LOGRADOURO (rua, av, etc.) RUA SÃO JOSE				NÚMERO 774	
COMPLEMENTO LETRA A		BAIRRO / DISTRITO CENTRO		CEP 63010032	
MUNICÍPIO JUAZEIRO DO NORTE		UF CE	PAÍS BRASIL	CORREIO ELETRÔNICO (E-MAIL) cralab.licitacao@outlook.com	
VALOR DO CAPITAL - R\$ 200.000,00	VALOR DO CAPITAL (por extenso) DUZENTOS MIL REAIS				
CÓDIGO DE ATIVIDADE ECONÔMICA (CNAE Fiscal) Atividade principal 4645101 Atividades secundárias 4753900 4754701 4751201 4645103 4664800 4644301 4711302 (CONTINUA)	DESCRIÇÃO DO OBJETO COMERCIO ATACADISTA DE INSTRUMENTOS E MATERIAL PARA USO MEDICO, CIRURGICO, HOSPITALAR E DE LABORATORIO; COMÉRCIO VAREJISTA DE ARTIGOS MEDICOS E ORTOPEDICOS; COMÉRCIO VAREJISTA DE PRODUTOS FARMACEUTICOS, SEM MANIPULAÇÃO; COMÉRCIO VAREJISTA DE EQUIPAMENTOS PARA ESCRITÓRIO; COMÉRCIO VAREJISTA DE ESPECIALIZADO DE ELETRODOMESTICOS E EQUIPAMENTOS DE AUDIO E VIDEO; COMÉRCIO VAREJISTA DE MOVEIS; COMÉRCIO VAREJISTA ESPECIALIZADO DE EQUIPAMENTOS E SUPRIMENTOS DE INFORMATICA; COMERCIO ATACADISTA DE PRODUTOS ODONTOLOGICOS; (CONTINUA NA PRÓXIMA PÁGINA)				
DATA DE INÍCIO DAS ATIVIDADES 28/05/2008	NÚMERO DE INSCRIÇÃO NO CNPJ 09.632.818/0001-00	TRANSFERÊNCIA DE SEDE OU DE FILIAL DE OUTRA UF NIRE anterior		UF	USO DA JUNTA COMERCIAL DEPENDENTE DE AUTORIZAÇÃO GOVERNAMENTAL <input type="checkbox"/> 1 - SIM <input checked="" type="checkbox"/> 2 - NÃO
ASSINATURA DA FIRMA PELO EMPRESÁRIO (ou pelo representante assistente/gerente) <i>Jose Inacio de Oliveira Filho ME</i>					
DATA DA ASSINATURA 14/08/2016					
ASSINATURA DO EMPRESÁRIO <i>Jose Inacio de Oliveira Filho</i>					
<b>PARA USO EXCLUSIVO DA JUNTA COMERCIAL</b>					
DEFERIDO. PUBLIQUE-SE E ARQUIVE-SE.			AUTENTICAÇÃO		

**CARTÓRIO AZEVEDO BASTOS** 1º OFÍCIO DE REGISTRO CIVIL DAS PESSOAS NATURAIS E TABELIONATO DE NOTAS - Código CNJ 06.870-0  
Av. Presidente Juscelino Kubitschek, 1149 - Distrito do Edifício - P.O. Box 1172 - CEP 05.000-000 - São Paulo - SP - Fone: (11) 3141-1111 - Fax: (11) 3141-1100

**Autenticação Digital**  
De acordo com os artigos 1º, 3º e 7º inc. V 8º, 41 e 52 da Lei Federal 8.936/1994 e Art. 6º Inc. XII da Lei Estadual 8.721/2008 autentico a presente imagem digitalizada, reprodução fiel do documento apresentado e conferido neste ato. O referido é verdade. Dou fé

Cód. Autenticação: 28801503161613300437-1; Data: 15/03/2016 16:13:24

Selo Digital de Fiscalização Tipo Normal C: ADA77008-UW7Z  
Valor Total do Ato: R\$ 3,78  
Confira os dados do ato em: <https://selodigital.tjpb.jus.br>

Bel. Valdeir de Miranda Cavalcanti  
Titular





# REQUERIMENTO DE EMPRESÁRIO



NÚMERO DE IDENTIFICAÇÃO DO REGISTRO DE EMPRESA - NIRE DA SEDE 2310285380-0		NIRE DA FILIAL (preencher somente se ato referente a filial)			
NOME DO EMPRESÁRIO (completo sem abreviaturas) JOSE INACIO DE OLIVEIRA FILHO					
NACIONALIDADE BRASILEIRA			ESTADO CIVIL CASADO		
SEXO M <input checked="" type="checkbox"/> F <input type="checkbox"/>	REGÍME DE BENS (se casado) COMUNHAO PARCIAL				
FILHO DE (pai) JOSE INACIO DE OLIVEIRA			(mãe) MARIA ANTONIA DE OLIVEIRA		
NASCIDO EM (data de nascimento) 31/12/1971	IDENTIDADE (número) 171258289	Orgão Emissor SSP	UF CE	CPF (número) 519.631.833-04	
EMANCIPADO POR (forma de emancipação somente no caso de menor)					
DOMICILIADO NA (LOGRADOURO rua, av, etc.) RUA JOSE MOURA LINS				NÚMERO 307	
COMPLEMENTO		BAIRRO / DISTRITO SANTO ANTONIO		CEP 63050120	
MUNICÍPIO JUAZEIRO DO NORTE				UF CE	
declara, sob as penas da lei, não estar impedido de exercer atividade empresária, que não possui outro registro de empresário, e requer à Junta Comercial do Estado do Ceará:					
ATO 002	DESCRIÇÃO DO ATO ALTERACAO	EVENTO 021	DESCRIÇÃO DO EVENTO ALTERACAO DE DADOS (EXCETO NOME EMPRESARIAL)		
EVENTO	DESCRIÇÃO DO EVENTO	EVENTO	DESCRIÇÃO DO EVENTO		
NOME EMPRESARIAL JOSE INACIO DE OLIVEIRA FILHO - ME					
LOGRADOURO (rua, av, etc.) RUA SÃO JOSE				NÚMERO 774	
COMPLEMENTO LETRA A		BAIRRO / DISTRITO CENTRO		CEP 63010032	
MUNICÍPIO JUAZEIRO DO NORTE	UF CE	PAIS BRASIL	CORREIO ELETRÔNICO (E-MAIL) craiab.licitacao@outlook.com		
VALOR DO CAPITAL - R\$ 200.000,00	VALOR DO CAPITAL (por extenso) DUZENTOS MIL REAIS				
CÓDIGO DE ATIVIDADE ECONÔMICA (CNAE Fiscal) Atividade principal: 4645101 Atividades secundárias: 4649408 4773300 4771701 4789007 4646002 4646001	DESCRIÇÃO DO OBJETO COMERCIO ATACADISTA DE MAQUINAS E EQUIPAMENTOS PARA USO MEDICO, HOSPITALAR PARTES E PEÇAS COMERCIO ATACADISTA DE MEDICAMENTOS E DROGARIAS DE USO HUMANO. COMERCIO VAREJISTA DE MERCADORIAS EM GERAL, COM PREDOMINANCIA DE PRODUTOS ALIMENTICIOS SUPERMERCADOS; COMERCIO ATACADISTA DE PRODUTOS DE HIGIENE, LIMPEZA E CONSERVACAO DOMICILIAR COMERCIO ATACADISTA DE PRODUTOS DE HIGIENE PESSOAL COMERCIO ATACADISTA DE COSMETICOS E PRODUTOS DE PERFUMARIA				
DATA DE INÍCIO DAS ATIVIDADES 28/05/2008	NÚMERO DE INSCRIÇÃO NO CNPJ 09.632.818/0001-00	TRANSFERÊNCIA DE SEDE OU DE FILIAL DE OUTRA UF NIRE anterior		UF	USO DA JUNTA COMERCIAL DEPENDENTE DE AUTORIZAÇÃO GOVERNAMENTAL <input type="checkbox"/> 1 - SIM <input type="checkbox"/> 2 - NÃO
ASSINATURA DA FIRMA PELO EMPRESÁRIO (ou pelo representante/assistente/gerente) <i>Jose Inacio de Oliveira Filho ME</i>					
DATA DA ASSINATURA 14/08/2015	ASSINATURA DO EMPRESÁRIO <i>Jose Inacio de Oliveira Filho</i>				

**PARA USO EXCLUSIVO DA JUNTA COMERCIAL**

DEFERIDO. PUBLIQUE-SE E ARQUIVE-SE. AUTENTICAÇÃO



JUNTA COMERCIAL DO ESTADO DO CEARÁ - SEDE  
CERTIFICADO DE REGISTRO EM: 14/08/2015  
SOB Nº 20151013942  
Protocolo: 15/101394-2, DE 13/08/2015

Empresa: 2310285380 0  
JOSE INACIO DE OLIVEIRA FILHO

HAROLDO FERNANDES MOREIRA  
SECRETARIO-GERAL

**CARTÓRIO AZEVEDO BASTOS** 1º OFÍCIO DE REGISTRO CIVIL DAS PESSOAS NATURAIS E TABELIONATO DE NOTAS - Código CNJ 06.870-0  
Rua Presidente Costa e Silva, 1145 - Bairro Dom Estácio - São Paulo/SP - CEP 05394-000 - www.azevedobastos.net.br - Tel: (11) 3146-9111 - Fax: (11) 3146-9111

**Autenticação Digital**  
De acordo com os artigos 1º, 3º e 7º Inc. Vº, 8º, 41 e 52 da Lei Federal 8.935/1994 e Art. 6º Inc. XII da Lei Estadual 8.721/2008 autentico a presente imagem digitalizada, reprodução fiel do documento apresentado e conferido neste ato. O referido é verdade. Dou fé

Cód. Autenticação: 28801503161613300437-2; Data: 15/03/2016 16:13:24

Selo Digital de Fiscalização Tipo Normal C: ADA77007-FUC7;  
Valor Total do Ato: R\$ 3,75  
Confira os dados do ato em: <https://selodigital.tjpb.jus.br>

Bel. Valber de Miranda Cavalcanti  
Titular





# REQUERIMENTO DE EMPRESÁRIO



NÚMERO DE IDENTIFICAÇÃO DO REGISTRO DE EMPRESA - NIRE DA SEDE 2310285380-0		NIRE DA FILIAL (preencher somente se ato referente a filial)		
NOME DO EMPRESÁRIO (completo sem abreviaturas) JOSE INACIO DE OLIVEIRA FILHO				
NACIONALIDADE BRASILEIRA		ESTADO CIVIL CASADO		
SEXO M <input checked="" type="checkbox"/> F <input type="checkbox"/>	REGIME DE BENS (se casado) COMUNHAO PARCIAL			
FILHO DE (pai) JOSE INACIO DE OLIVEIRA		(mãe) MARIA ANTONIA DE OLIVEIRA		
NASCIDO EM (data de nascimento) 31/12/1971	IDENTIDADE (número) 171258289	Orgão Emissor SSP	UF CE	CPF (número) 519.631.833-04
EMANCIPADO POR (forma de emancipação somente no caso da menor)				
DOMICILIADO NA (LOGRADOURO rua, av, etc.) RUA JOSE MOURA LINS			NÚMERO 307	
COMPLEMENTO		BAIRRO / DISTRITO SANTO ANTONIO	CEP 63050120	
MUNICÍPIO JUAZEIRO DO NORTE			UF CE	
declara, sob as penas da lei, não estar impedido de exercer atividade empresária, que não possui outro registro de empresário, e requer à Junta Comercial do Estado do Ceará:				
ATO 002	DESCRIÇÃO DO ATO ALTERACAO	EVENTO 021	DESCRIÇÃO DO EVENTO ALTERACAO DE DADOS (EXCETO NOME EMPRESARIAL)	
EVENTO	DESCRIÇÃO DO EVENTO	EVENTO	DESCRIÇÃO DO EVENTO	
NOME EMPRESARIAL JOSE INACIO DE OLIVEIRA FILHO - ME				
LOGRADOURO (rua, av, etc.) RUA SÃO JOSE			NÚMERO 774	
COMPLEMENTO LETRA A		BAIRRO / DISTRITO CENTRO	CEP 63010032	
MUNICÍPIO JUAZEIRO DO NORTE	UF CE	PAIS BRASIL	CORREIO ELETRÔNICO (E-MAIL) cralab.licitacao@outlook.com	
VALOR DO CAPITAL - R\$ 200.000,00	VALOR DO CAPITAL (por extenso) DUZENTOS MIL REAIS			
CÓDIGO DE ATIVIDADE ECONÔMICA (CNAE Fiscal) Atividade principal: 4645101 Atividades secundárias: 4753900 4754701 4751201 4645103 4664800 4644301 4711302 (CONTINUA)	DESCRIÇÃO DO OBJETO COMERCIO ATACADISTA DE INSTRUMENTOS E MATERIAL PARA USO MEDICO, CIRURGICO, HOSPITALAR E DE LABORATORIO; COMÉRCIO VAREJISTA DE ARTIGOS MEDICOS E ORTOPEDICOS; COMÉRCIO VAREJISTA DE PRODUTOS FARMACEUTICOS, SEM MANIPULAÇÃO;  COMÉRCIO VAREJISTA DE EQUIPAMENTOS PARA ESCRITÓRIO; COMÉRCIO VAREJISTA DE ESPECIALIZADO DE ELETRODOMESTICOS E EQUIPAMENTOS DE AUDIO E VIDEO;  COMÉRCIO VAREJISTA DE MOVEIS; COMÉRCIO VAREJISTA ESPECIALIZADO DE EQUIPAMENTOS E SUPRIMENTOS DE INFORMATICA; COMERCIO ATACADISTA DE PRODUTOS ODONTOLÓGICOS; (CONTINUA NA PRÓXIMA PÁGINA)			
DATA DE INÍCIO DAS ATIVIDADES 28/05/2008	NÚMERO DE INSCRIÇÃO NO CNPJ 09.632.818/0001-00	TRANSFERÊNCIA DE SEDE OU DE FILIAL DE OUTRA UF NIRE anterior	UF	USO DA JUNTA COMERCIAL DEPENDENTE DE AUTORIZAÇÃO GOVERNAMENTAL <input type="checkbox"/> 1 - SIM <input type="checkbox"/> 2 - NÃO
ASSINATURA DA FIRMA PELO EMPRESÁRIO (ou pelo representante/assistente/gerente) <i>Jose Inacio de Oliveira Filho ME</i>				
DATA DA ASSINATURA 14/08/2015	ASSINATURA DO EMPRESÁRIO <i>Jose Inacio de Oliveira Filho</i>			
<b>PARA USO EXCLUSIVO DA JUNTA COMERCIAL</b>				
DEFERIDO. PUBLIQUE-SE E ARQUIVE-SE.		AUTENTICAÇÃO		

**CARTÓRIO AZEVEDO BASTOS** 1º OFÍCIO DE REGISTRO CIVIL DAS PESSOAS NATURAIS E TABELIONATO DE NOTAS - Código CNJ 06.870-0  
Av. Presidente Epitácio Pessoa, 116 - Bairro Del Estreito - José Pessoa/PB - CEP 50934-010 - www.azevedobastos.pb.gov.br - Tel: (31) 3346-5401 - Fax: (31) 3346-5402

**Autenticação Digital**  
De acordo com os artigos 1º, 3º e 7º inc. V 8º, 41 e 52 da Lei Federal 8.935/1994 e Art. 6º inc. XII da Lei Estadual 8.721/2008 autentico a presente imagem digitalizada, reprodução fiel do documento apresentado e conferido neste ato. O referido é verdade. Dou fé

**Cód. Autenticação: 28801503161613300437-3; Data: 15/03/2016 16:13:24**

Selo Digital de Fiscalização Tipo Normal C: ADA77006-PPB2  
Valor Total do Ato: R\$ 3,75  
Confira os dados do ato em: <https://selodigital.tjpb.jus.br>

Bel. Valber de Miranda Cavalcanti  
Titular





# REQUERIMENTO DE EMPRESÁRIO



NÚMERO DE IDENTIFICAÇÃO DO REGISTRO DE EMPRESA - NIRE DA SEDE 2310285380-0		NIRE DA FILIAL (preencher somente se ato referente a filial)	
NOME DO EMPRESÁRIO (completo sem abreviaturas) JOSE INACIO DE OLIVEIRA FILHO			
NACIONALIDADE BRASILEIRA		ESTADO CIVIL CASADO	
SEXO M <input checked="" type="checkbox"/> F <input type="checkbox"/>	REGIME DE BENS (se casado) COMUNHAO PARCIAL		
FILHO DE (pai) JOSE INACIO DE OLIVEIRA		(mãe) MARIA ANTONIA DE OLIVEIRA	
NASCIDO EM (data de nascimento) 31/12/1971	IDENTIDADE (número) 171258289	Orgão Emissor SSP	UF CE
CPF (número) 519.631.833-04			
EMANCIPADO POR (forma de emancipação somente no caso de menor)			
DOMICILIADO NA (LOGRADOURO rua, av, etc.) RUA JOSE MOURA LINS			NÚMERO 307
COMPLEMENTO	BAIRRO / DISTRITO SANTO ANTONIO	CEP 63050120	
MUNICÍPIO JUAZEIRO DO NORTE	UF CE		
declara, sob as penas da lei, não estar impedido de exercer atividade empresária, que não possui outro registro de empresário, e requer à Junta Comercial do Estado do Ceará:			
ATO 002	DESCRIÇÃO DO ATO ALTERACAO	EVENTO 021	DESCRIÇÃO DO EVENTO ALTERACAO DE DADOS (EXCETO NOME EMPRESARIAL)
EVENTO	DESCRIÇÃO DO EVENTO	EVENTO	DESCRIÇÃO DO EVENTO
NOME EMPRESARIAL JOSE INACIO DE OLIVEIRA FILHO - ME			
LOGRADOURO (rua, av, etc.) RUA SÃO JOSE			NÚMERO 774
COMPLEMENTO LETRA A	BAIRRO / DISTRITO CENTRO	CEP 63010032	
MUNICÍPIO JUAZEIRO DO NORTE	UF CE	PAÍS BRASIL	CORREIO ELETRÔNICO (E-MAIL) cralab.licitacao@outlook.com
VALOR DO CAPITAL - R\$ 200.000,00	VALOR DO CAPITAL (por extenso) DUZENTOS MIL REAIS		
CÓDIGO DE ATIVIDADE ECONÔMICA (CNAE Fiscal) Atividade principal 4645101 Atividades secundárias 4773300 4771701 4789007 4753900 4754701 4751201 4645103 (CONTINUA)	DESCRIÇÃO DO OBJETO COMERCIO ATACADISTA DE INSTRUMENTOS E MATERIAL PARA USO MEDICO, CIRURGICO, HOSPITALARE DE LABORATORIO; COMÉRCIO VAREJISTA DE ARTIGOS MEDICOS E ORTOPEDICOS; COMÉRCIO VAREJISTA DE PRODUTOS FARMACEUTICOS, SEM MANIPULAÇÃO;  COMÉRCIO VAREJISTA DE EQUIPAMENTOS PARA ESCRITÓRIO; COMÉRCIO VAREJISTA DE ESPECIALIZADO DE ELETRODOMESTICOS E EQUIPAMENTOS DE AUDIO E VIDEO;  COMÉRCIO VAREJISTA DE MOVEIS; COMÉRCIO VAREJISTA ESPECIALIZADO DE EQUIPAMENTOS E SUPRIMENTOS DE INFORMATICA; COMERCIO ATACADISTA DE PORDUTOS ODONTOLOGICO; (CONTINUA NA PRÓXIMA PÁGINA)		
DATA DE INÍCIO DAS ATIVIDADES 28/05/2008	NÚMERO DE INSCRIÇÃO NO CNPJ 09.632.818/0001-00	TRANSFERÊNCIA DE SEDE OU DE FILIAL DE OUTRA UF NIRE anterior	UF
ASSINATURA DA FIRMA PELO EMPRESÁRIO (ou pelo representante/assistente/gerente) x José Inácio de Oliveira Filho - ME			USG DA JUNTA COMERCIAL INDEPENDENTE DE AUTORIZAÇÃO GOVERNAMENTAL <input type="checkbox"/> 1 - SIM <input type="checkbox"/> 2 - NÃO
DATA DA ASSINATURA 29/07/2015	ASSINATURA DO EMPRESÁRIO x José Inácio de Oliveira Filho		
<b>PARA USO EXCLUSIVO DA JUNTA COMERCIAL</b>			
DEFERIDO. PUBLIQUE-SE E ARQUIVE-SE.	AUTENTICAÇÃO		

**CARTÓRIO AZEVEDO BASTOS** 1º OFÍCIO DE REGISTRO CIVIL DAS PESSOAS NATURAIS E TABELIONATO DE NOTAS - Código CNJ 06.870-0  
Av. Presidente Getúlio Vargas, 116 - Bairro Dom Elzeir - Juazeiro do Norte - CE - CEP 63000-000 - Fone: (85) 3314-1414 - Fax: (85) 3314-1414

**Autenticação Digital**  
De acordo com os artigos 1º, 3º e 7º inc. V 8º, 41 e 52 da Lei Federal 8.935/1994 e Art. 6º inc. XII da Lei Estadual 8.721/2008 autentico a presente imagem digitalizada, reprodução fiel do documento apresentado e conferido neste ato. O referido é verdade. Dou fé.

Cód. Autenticação: 28801503161613300437-4; Data: 15/03/2016 16:13:24

Selo Digital de Fiscalização Tipo Normal C: ADA77005-EU09; Valor Total do Ato: R\$ 3,76

Confira os dados do ato em: <https://selodigital.tjpb.jus.br>

Bel. Valber de Miranda Cavalcanti  
Titular





# REQUERIMENTO DE EMPRESÁRIO



NÚMERO DE IDENTIFICAÇÃO DO REGISTRO DE EMPRESA - NIRE DA SEDE 2310285380-0		NIRE DA FILIAL (preencher somente se ato referente a filial)		
NOME DO EMPRESÁRIO (completo sem abreviaturas) JOSE INACIO DE OLIVEIRA FILHO				
NACIONALIDADE BRASILEIRA		ESTADO CIVIL CASADO		
SEXO M <input checked="" type="checkbox"/> F <input type="checkbox"/>	REGIME DE BENS (se casado) COMUNHAO PARCIAL			
FILHO DE (pai) JOSE INACIO DE OLIVEIRA		(mãe) MARIA ANTONIA DE OLIVEIRA		
NASCIDO EM (data de nascimento) 31/12/1971	IDENTIDADE (número) 171258289	Orgão Emissor SSP	UF CE	CPF (número) 518.631.833-04
EMANCIPADO POR (forma de emancipação somente no caso de menor)				
DOMICILIADO NA (LOGRADOURO rua, av, etc.) RUA JOSE MOURA LINS				NÚMERO 307
COMPLEMENTO		BAIRRO / DISTRITO SANTO ANTONIO	CEP 63050120	
MUNICÍPIO JUAZEIRO DO NORTE				UF CE
declara, sob as penas da lei, não estar impedido de exercer atividade empresária, que não possui outro registro de empresário, e requer à Junta Comercial do Estado do Ceará:				
ATO 002	DESCRIÇÃO DO ATO ALTERACAO	EVENTO 021	DESCRIÇÃO DO EVENTO ALTERACAO DE DADOS (EXCETO NOME EMPRESARIAL)	
EVENTO: DESCRIÇÃO DO EVENTO		EVENTO: DESCRIÇÃO DO EVENTO		
NOME EMPRESARIAL JOSE INACIO DE OLIVEIRA FILHO - ME				
LOGRADOURO (rua, av, etc.) RUA SÃO JOSE				NÚMERO 774
COMPLEMENTO LETRA A		BAIRRO / DISTRITO CENTRO	CEP 63010032	
MUNICÍPIO JUAZEIRO DO NORTE		UF CE	PAIS BRASIL	CORREIO ELETRÔNICO (E-MAIL) cralab.licitacao@outlook.com
VALOR DO CAPITAL - R\$ 200.000,00	VALOR DO CAPITAL (por extenso) DUZENTOS MIL REAIS			
CÓDIGO DE ATIVIDADE ECONÔMICA (CNAE Fiscal) Atividade principal 4645101 Atividades secundárias 4664800 4644301 4711302 4649408	DESCRIÇÃO DO OBJETO COMERCIO ATACADISTA DE MAQUINAS E EQUIPAMENTOS PARA USO MEDICO, HOSPITALAR PARTES E PEÇAS COMERCIO ATACADISTA DE MEDICAMENTOS E DROGARIAS DE USO HUMANO. COMERCIO VAREJISTA DE MERCADORIAS EM GERAL, COM PREDOMINANCIA DE PRODUTOS ALIMENTICIOS SUPERMERCADOS; COMERCIO ATACADISTA DE PRODUTOS DE HIGIENE, LIMPEZA E CONSERVACAO DOMICILIAR			
DATA DE INÍCIO DAS ATIVIDADES 28/05/2008	NÚMERO DE INSCRIÇÃO NO CNPJ 09.632.818/0001-00	TRANSFERÊNCIA DE SEDE OU DE FILIAL DE OUTRA UF NIRE anterior		UF CE
ASSINATURA DA FIRMA PELO EMPRESÁRIO (ou pelo representante/assistente/gerente) <i>Jose Inacio de Oliveira Filho</i>				
DATA DA ASSINATURA 29/07/2016	ASSINATURA DO EMPRESÁRIO <i>Jose Inacio de Oliveira Filho</i>			
<b>PARA USO EXCLUSIVO DA JUNTA COMERCIAL</b>				
DEFERIDO. PUBLIQUE-SE E ARQUIVE-SE.		AUTENTICAÇÃO		

**CARTÓRIO AZEVEDO BASTOS** 1º OFÍCIO DE REGISTRO CIVIL DAS PESSOAS NATURAIS E TABELIONATO DE NOTAS - Código CNJ 06.870-0  
R. Presidente Epitácio Paulo, 115 - Bairro do Centro - Juaazeiro do Norte - CE 63000-000  
Fone: (85) 3361-1111 - Fax: (85) 3361-1112

**Autenticação Digital**  
De acordo com os artigos 1º, 3º e 7º inc. V 8º, 41 e 52 da Lei Federal 8.933/1994 e Art. 6º inc. XII da Lei Estadual 8.721/2008 autentico a presente imagem digitalizada, reprodução fiel do documento apresentado e conferido neste ato. O referido é verdade. Dou fé

Cód. Autenticação: 28801503161613300437-5; Data: 15/03/2016 16:13:24

Selo Digital de Fiscalização Tipo Normal C: ADA77004-B513;  
Valor Total do Ato: R\$ 3,78  
Confira os dados do ato em: <https://selodigital.tjpb.jus.br>

Bel. Valberdo Miranda Cavalcanti  
Titular

JUNTA COMERCIAL DO ESTADO DO CEARÁ - SEDE  
R. Presidente Epitácio Paulo, 115 - Bairro do Centro - Juaazeiro do Norte - CE 63000-000  
Fone: (85) 3361-1111 - Fax: (85) 3361-1112

15/03/2016

Haroldo Fernandes da Silva  
Secretário



# REQUERIMENTO DE EMPRESÁRIO



NÚMERO DE IDENTIFICAÇÃO DO REGISTRO DE EMPRESA - NIRE DA SEDE 2310285380-0		NIRE DA FILIAL (preencher somente se ato referente a filial)	
NOME DO EMPRESÁRIO (completo sem abreviaturas) JOSE INACIO DE OLIVEIRA FILHO			
NACIONALIDADE BRASILEIRA		ESTADO CIVIL CASADO	
SEXO M <input checked="" type="checkbox"/> F <input type="checkbox"/>	REGIME DE BENS (se casado) COMUNHAO PARCIAL		
FILHO DE (pai) JOSE INACIO DE OLIVEIRA		(mãe) MARIA ANTONIA DE OLIVEIRA	
NASCIDO EM (data de nascimento) 31/12/1971	IDENTIDADE (número) 171258289	Órgão Emissor SSP	UF CE
CPF (número) 519.631.833-04			
EMANCIPADO POR (forma de emancipação somente no caso de menor)			
DOMICILIADO NA (LOGRADOURO rua, av, etc.) RUA JOSE MOURA LINS			NÚMERO 307
COMPLEMENTO		BAIRRO / DISTRITO SANTO ANTONIO	CEP 63050120
MUNICÍPIO JUAZEIRO DO NORTE			UF CE
declara, sob as penas da lei, não estar impedido de exercer atividade empresária, que não possui outro registro de empresário, e requer à Junta Comercial do Estado do Ceará:			
ATO 002	DESCRIÇÃO DO ATO ALTERACAO	EVENTO 021	DESCRIÇÃO DO EVENTO ALTERACAO DE DADOS (EXCETO NOME EMPRESARIAL)
EVENTO	DESCRIÇÃO DO EVENTO	EVENTO	DESCRIÇÃO DO EVENTO
NOME EMPRESARIAL JOSE INACIO DE OLIVEIRA FILHO - ME			
LOGRADOURO (rua, av, etc.) RUA SÃO JOSE			NÚMERO 774
COMPLEMENTO A		BAIRRO / DISTRITO CENTRO	CEP 63010032
MUNICÍPIO JUAZEIRO DO NORTE		UF CE	PÁIS BRASIL
CORREIO ELETRÔNICO (E-MAIL) cralab.ficitacao@outlook.com			
VALOR DO CAPITAL - R\$ 100.000,00	VALOR DO CAPITAL (por extenso) CEM MIL REAIS		
CÓDIGO DE ATIVIDADE ECONÔMICA (CNAE Fiscal) Atividade principal 4645101 Atividades secundárias 4773300 4771701 4789007 4753900 4754701 4751201 4645103 (CONTINUA)	DESCRIÇÃO DO OBJETO COMERCIO ATACADISTA DE INSTRUMENTOS E MATERIAL PARA USO MEDICO, CIRURGICO, HOSPITALARE DE LABORATORIO COMÉRCIO VAREJISTA DE ARTIGOS MEDICOS E ORTOPEDICOS; COMÉRCIO VAREJISTA DE PRODUTOS FARMACEUTICOS, SEM MANIPULAÇÃO COMÉRCIO VAREJISTA DE EQUIPAMENTOS PARA ESCRITÓRIO; COMÉRCIO VAREJISTA DE ESPECIALIZADO DE ELETRODOMESTICOS E EQUIPAMENTOS DE AUDIO E VIDEO; COMÉRCIO VAREJISTA DE MOVEIS; COMÉRCIO VAREJISTA ESPECIALIZADO DE EQUIPAMENTOS E SUPRIMENTOS DE INFORMATICA COMERCIO ATACADISTA DE PRODUTOS ODONTOLÓGICO; COMERCIO ATACADISTA DE MAQUINAS E EQUIPAMENTOS PARA USO MEDICO, HOSPITALAR PARTES E PEÇAS COMERCIO ATACADISTA DE MEDICAMENTOS E DROGARIAS DE USO HUMANO. (CONTINUA NA PRÓXIMA PÁGINA)		
DATA DE INÍCIO DAS ATIVIDADES 28/05/2008	NÚMERO DE INSCRIÇÃO NO CNPJ 09.632.818/0001-00	TRANSFERÊNCIA DE SEDE OU DE FILIAL DE OUTRA UF NIRE anterior	UF
ASSINATURA DA FIRMA PELO EMPRESÁRIO (ou pelo representante/assistente/gerente) <i>Jose Inacio de Oliveira Filho Me</i>			USO DA JUNTA COMERCIAL DEPENDENTE DE AUTORIZAÇÃO GOVERNAMENTAL <input type="checkbox"/> 1 - SIM <input type="checkbox"/> 2 - NÃO
DATA DA ASSINATURA 06/03/2015	ASSINATURA DO EMPRESÁRIO <i>Jose Inacio de Oliveira Filho</i>		
<b>PARA USO EXCLUSIVO DA JUNTA COMERCIAL</b>			
DEFERIDO. PUBLIQUE-SE E ARQUIVE-SE.		AUTENTICAÇÃO	

**CARTÓRIO AZEVEDO BASTOS** 1º OFÍCIO DE REGISTRO CIVIL DAS PESSOAS NATURAIS E TABELIONATO DE NOTAS - Código CNJ 06.870-0  
Rua Presidente Getúlio Vargas, 115 - Bairro São Estevão - CEP 63020-000 - Fone: (85) 3141-4111 - Fax: (85) 3141-4122

**Autenticação Digital**  
De acordo com os artigos 1º, 3º e 7º inc. V, 8º, 41 e 52 da Lei Federal 8.935/1994 e Art. 6º inc. XII da Lei Estadual 8.721/2008 autentico a presente imagem digitalizada, reprodução fiel do documento apresentado e conferido neste ato. O referido é verdade. Dou fé

Cód. Autenticação: 28801503161613300437-6; Data: 15/03/2016 16:13:24  
Selo Digital de Fiscalização Tipo Normal C: ADA77003-Y3GQ;  
Valor Total do Ato: R\$ 3,78  
Confira os dados do ato em: <https://selodigital.tjpb.jus.br>

Bel. Valdeir de Miranda Cavalcanti  
Titular





# REQUERIMENTO DE EMPRESÁRIO



NÚMERO DE IDENTIFICAÇÃO DO REGISTRO DE EMPRESA - NIRE DA SEDE 2310285380-0		NIRE DA FILIAL (preencher somente se ato referente a filial)		
NOME DO EMPRESÁRIO (completo sem abreviaturas) JOSE INACIO DE OLIVEIRA FILHO				
NACIONALIDADE BRASILEIRA		ESTADO CIVIL CASADO		
SEXO M <input checked="" type="checkbox"/> F <input type="checkbox"/>	REGIME DE BENS (se casado) COMUNHAO PARCIAL			
FILHO DE (pai) JOSE INACIO DE OLIVEIRA		(mãe) MARIA ANTONIA DE OLIVEIRA		
NASCIDO EM (data de nascimento) 31/12/1971	IDENTIDADE (número) 171258289	Órgão Emissor SSP	UF CE	CPF (número) 519.631.833-04
EMANCIPADO POR (forma de emancipação somente no caso de menor)				
DOMICILIADO NA (LOGRADOURO rua, av, etc.) RUA JOSE MOURA LINS				NÚMERO 307
COMPLEMENTO		BAIRRO / DISTRITO SANTO ANTONIO	CEP 63050120	
MUNICÍPIO JUAZEIRO DO NORTE			UF CE	
declara, sob as penas da lei, não estar impedido de exercer atividade empresária, que não possui outro registro de empresário, e requer à Junta Comercial do Estado do Ceará:				
ATO 002	DESCRIÇÃO DO ATO ALTERAÇÃO	EVENTO 021	DESCRIÇÃO DO EVENTO ALTERAÇÃO DE DADOS (EXCETO NOME EMPRESARIAL)	
EVENTO	DESCRIÇÃO DO EVENTO	EVENTO	DESCRIÇÃO DO EVENTO	
NOME EMPRESARIAL JOSE INACIO DE OLIVEIRA FILHO - ME				
LOGRADOURO (rua, av, etc.) RUA SÃO JOSE				NÚMERO 774
COMPLEMENTO A		BAIRRO / DISTRITO CENTRO	CEP 63010032	
MUNICÍPIO JUAZEIRO DO NORTE		UF CE	PAIS BRASIL	CORREIO ELETRÔNICO (E-MAIL) cralab.ficitacao@outlook.com
VALOR DO CAPITAL - R\$ 100.000,00	VALOR DO CAPITAL (por extenso) CEM MIL REAIS			
CÓDIGO DE ATIVIDADE ECONÔMICA (CNAE Fiscal) Atividade principal 4645101 Atividades secundárias 4664800 4644301 4711302	DESCRIÇÃO DO OBJETO COMERCIO VAREJISTA DE MERCADORIAS EM GERAL, COM PREDOMINANCIA DE PRODUTOS ALIMENTICIOS SUPERMERCADOS			
DATA DE INÍCIO DAS ATIVIDADES 28/05/2008	NÚMERO DE INSCRIÇÃO NO CNPJ 09.632.818/0001-00	TRANSFERÊNCIA DE SEDE OU DE FILIAL DE OUTRA UF NIRE anterior	UF	USO DA JUNTA COMERCIAL DEPENDENTE DE AUTORIZAÇÃO GOVERNAMENTAL <input type="checkbox"/> 1 - SIM <input checked="" type="checkbox"/> 2 - NÃO
ASSINATURA DA FIRMA DO EMPRESÁRIO (ou pelo representante/assistente/gerente) <i>Jose Inacio de Oliveira Filho ME</i>				
DATA DA ASSINATURA 06/03/2015				

*[Handwritten signature]*

**CARTÓRIO AZEVEDO BASTOS** 1º OFÍCIO DE REGISTRO CIVIL DAS PESSOAS NATURAIS E TABELIONATO DE NOTAS - Código CNJ 06.870-9  
Rua Francisco Azevedo Bastos, 115 - Bairro São Estevão - CEP 63010-000 - Juazeiro do Norte - CE - Tel: (85) 3341-9411 - Fax: (85) 3341-9412

**Autenticação Digital**  
De acordo com os artigos 1º, 3º e 7º inc. V 8º, 41 e 42 da Lei Federal 8.935/1994 e Art. 6º inc. XII da Lei Estadual 8.721/2008 autentico a presente imagem digitalizada, reprodução fiel do documento apresentado e conferido neste ato. O referido é verdade. Dou fé

Cód. Autenticação: 28801503161613300437-7; Data: 15/03/2016 16:13:24

Selo Digital de Fiscalização Tipo Normal C: ADA77002-OHVL  
Valor Total do Ato: R\$ 3,76  
Confira os dados do ato em: <https://selodigital.tjpb.jus.br>

Bel. Vitoriano Miranda Cavalcanti  
Titular

**JUNTA COMERCIAL DO ESTADO DO CEARÁ - SEDE**  
CERTIFICADO DE REGISTRO EM: 11/03/2015  
SOB Nº: 20150501014  
Protocolo: 18/030101-4, DE 11/03/2015  
Empresa: 23 1 0285380 0  
JOSE INACIO DE OLIVEIRA FILHO  
- ME

*[Handwritten signature]*  
HAROLDO FERNANDES MOREIRA  
SECRETARIO-GERAL







NÚMERO DE IDENTIFICAÇÃO DO REGISTRO DE EMPRESA - NIRE DA SEDE 2310285380-0		NIRE DA FILIAL (preencher somente se ato referente a filial)	
NOME DO EMPRESÁRIO (completo sem abreviaturas) JOSE INACIO DE OLIVEIRA FILHO			
NACIONALIDADE BRASILEIRA		ESTADO CIVIL CASADO	
SEXO M <input checked="" type="checkbox"/> F <input type="checkbox"/>	REGIME DE BENS (se casado) COMUNHAO PARCIAL		
FILHO DE (pai) JOSE INACIO DE OLIVEIRA		(mãe) MARIA ANTONIA DE OLIVEIRA	
NASCIDO EM (data de nascimento) 31/12/1971	IDENTIDADE (número) 171258289	Orgão Emissor SSP	UF CE CPF (número) 519.631.833-04
EMANCIPADO POR (forma de emancipação somente no caso de menor)			
DOMICILIADO NA (LOGRADOURO rua, av, etc.) RUA JOSE MOURA LINS			NÚMERO 307
COMPLEMENTO		BAIRRO / DISTRITO SANTO ANTONIO	CEP 63050120
MUNICÍPIO JUAZEIRO DO NORTE			UF CE
declara, sob as penas da lei, não estar impedido de exercer atividade empresária, que não possui outro registro de empresário, e requer à Junta Comercial do Estado do Ceará:			
ATO 002	DESCRIÇÃO DO ATO ALTERACAO	EVENTO 021	DESCRIÇÃO DO EVENTO ALTERACAO DE DADOS (EXCETO NOME EMPRESARIAL)
EVENTO	DESCRIÇÃO DO EVENTO	EVENTO	DESCRIÇÃO DO EVENTO
NOME EMPRESARIAL JOSE INACIO DE OLIVEIRA FILHO - ME			
LOGRADOURO (rua, av, etc.) RUA SÃO JOSE			NÚMERO 774
COMPLEMENTO A		BAIRRO / DISTRITO CENTRO	CEP 63010032
MUNICÍPIO JUAZEIRO DO NORTE		UF CE	PAIS BRASIL CORREIO ELETRÔNICO (E-MAIL) crafab.licitacao@outlook.com
VALOR DO CAPITAL - R\$ 100.000,00	VALOR DO CAPITAL (por extenso) CEM MIL REAIS		
CÓDIGO DE ATIVIDADE ECONÔMICA (CNAE Fiscal) Atividade principal 4645101 Atividades secundárias 4773300 4771701 4789007 4753900 4754701 4751201 4645103 (CONTINUA)	DESCRIÇÃO DO OBJETO COMERCIO ATACADISTA DE INSTRUMENTOS E MATERIAL PARA USO MEDICO, CIRURGICO, HOSPITALARE DE LABORATORIO COMÉRCIO VAREJISTA DE ARTIGOS MEDICOS E ORTOPEDICOS; COMÉRCIO VAREJISTA DE PRODUTOS FARMACEUTICOS, SEM MANIPULAÇÃO COMÉRCIO VAREJISTA DE EQUIPAMENTOS PARA ESCRITÓRIO; COMÉRCIO VAREJISTA DE ESPECIALIZADO DE ELETRODOMESTICOS E EQUIPAMENTOS DE AUDIO E VIDEO; COMÉRCIO VAREJISTA DE MOVEIS; COMÉRCIO VAREJISTA ESPECIALIZADO DE EQUIPAMENTOS E SUPRIMENTOS DE INFORMATICA COMERCIO ATACADISTA DE PORUDOS ODONTOLOGICO; COMERCIO ATACADISTA DE MAQUINAS E EQUIPAMENTOS PARA USO MEDICO, HOSPITALAR PARTES E PEÇAS COMERCIO ATACADISTA DE MEDICAMENTOS E DROGARIAS DE USO HUMANO. (CONTINUA NA PRÓXIMA PÁGINA)		
DATA DE INÍCIO DAS ATIVIDADES 28/05/2008	NÚMERO DE INSCRIÇÃO NO CNPJ 09.632.818/0001-00	TRANSFERÊNCIA DE SEDE OU DE FILIAL DE OUTRA UF NIRE anterior	UF CE USO DA JUNTA COMERCIAL DEPENDENTE DE AUTORIZAÇÃO GOVERNAMENTAL <input type="checkbox"/> SIM <input checked="" type="checkbox"/> NÃO
ASSINATURA DA FIRMA PELO EMPRESÁRIO (ou pelo representante/assistente/gerente) <i>Jose Inacio de Oliveira Filho Me</i>			
DATA DA ASSINATURA 06/03/2015 ASSINATURA DO EMPRESÁRIO <i>Jose Inacio de Oliveira Filho</i>			
<b>PARA USO EXCLUSIVO DA JUNTA COMERCIAL</b>			
DEFERIDO. PUBLIQUE-SE E ARQUIVE-SE.		AUTENTICAÇÃO	

*[Handwritten signatures and marks on the right side of the form]*

**CARTÓRIO AZEVEDO BASTOS** 1º OFÍCIO DE REGISTRO CIVIL DAS PESSOAS NATURAIS E TABELIONATO DE NOTAS - Código CNJ 06.870-0  
Av. Presidente Eduardo Pinheiro, 1169 - Bairro 201 Estância - 63010-000 - Juazeiro do Norte - CE - CEP 63010-000 - Tel: (81) 3344-9434 - Fax: (81) 3344-9434

**Autenticação Digital**  
De acordo com os artigos 1º, 3º e 7º inc. V 8º, 41 e 52 da Lei Federal 8.936/1994 e Art. 8º inc. XII da Lei Estadual 8.721/2008 autentico a presente imagem digitalizada, reprodução fiel do documento apresentado e conferido neste ato. O referido é verdade. Dou fé

Cód. Autenticação: 28801503161613300437-8; Data: 15/03/2016 16:13:24

Selo Digital de Fiscalização Tipo Normal C: ADA77001-KTPX;  
Valor Total do Ato: R\$ 3,75  
Confira os dados do ato em: <https://selodigital.tjpb.jus.br>

Bel. Válder de Miranda Cavalcanti  
Titular







# REQUERIMENTO DE EMPRESÁRIO



NÚMERO DE IDENTIFICAÇÃO DO REGISTRO DE EMPRESA - NIRE DA SEDE 2310285380-0		NIRE DA FILIAL (preencher somente se ato referente a filial)	
NOME DO EMPRESÁRIO (completo sem abreviações) JOSE INACIO DE OLIVEIRA FILHO			
NACIONALIDADE BRASILEIRA		ESTADO CIVIL CASADO	
SEXO M <input checked="" type="checkbox"/> F <input type="checkbox"/>	REGIME DE BENS (se casado) COMUNHAO PARCIAL		
FILHO DE (pai) JOSE INACIO DE OLIVEIRA		(mãe) MARIA ANTONIA DE OLIVEIRA	
NASCIDO EM (data de nascimento) 31/12/1971	IDENTIDADE (número) 171258289	Órgão Emissor SSP	UF CE
CPF (número) 519.631.833-04			
EMANCIPADO POR (forma de emancipação somente no caso de menor)			
DOMICILIADO NA (LOGRADOURO rua, av, etc.) RUA JOSE MOURA LINS			NÚMERO 307
COMPLEMENTO		BAIRRO / DISTRITO SANTO ANTONIO	CEP 63050120
MUNICÍPIO JUAZEIRO DO NORTE			UF CE
declara, sob as penas da lei, não estar impedido de exercer atividade empresária, que não possui outro registro de empresário, e requer à Junta Comercial do Estado do Ceará:			
ATO 002	DESCRIÇÃO DO ATO ALTERACAO	EVENTO 021	DESCRIÇÃO DO EVENTO ALTERACAO DE DADOS (EXCETO NOME EMPRESARIAL)
EVENTO	DESCRIÇÃO DO EVENTO	EVENTO	DESCRIÇÃO DO EVENTO
NOME EMPRESARIAL JOSE INACIO DE OLIVEIRA FILHO - ME			
LOGRADOURO (rua, av, etc.) RUA SÃO JOSE			NÚMERO 774
COMPLEMENTO A		BAIRRO / DISTRITO CENTRO	CEP 63010032
MUNICÍPIO JUAZEIRO DO NORTE		UF CE	PAIS BRASIL
CORREIO ELETRÔNICO (E-MAIL) cralab.llicitacao@outlook.com			
VALOR DO CAPITAL - R\$ 100.000,00	VALOR DO CAPITAL (por extenso) CEM MIL REAIS		
CÓDIGO DE ATIVIDADE ECONÔMICA (CNAE Fiscal) Atividade principal 4645101 Atividades secundárias 4664800 4644301 4711302	DESCRIÇÃO DO OBJETO COMERCIO VAREJISTA DE MERCADORIAS EM GERAL, COM PREDOMINANCIA DE PRODUTOS ALIMENTICIOS SUPERMERCADOS		
DATA DE INÍCIO DAS ATIVIDADES 28/05/2008	NÚMERO DE INSCRIÇÃO NO CNPJ 09.632.818/0001-00	TRANSFERÊNCIA DE SEDE OU DE FILIAL DE OUTRA UF NIRE anterior	UF
ASSINATURA DA FIRMA PELO EMPRESÁRIO (ou pelo representante/assistente/gerente) <i>Jose Inacio de Oliveira Filho me</i>			USO DA JUNTA COMERCIAL DEPENDENTE DE AUTORIZAÇÃO GOVERNAMENTAL <input type="checkbox"/> 1 - SIM <input checked="" type="checkbox"/> 2 - NÃO
DATA DA ASSINATURA 08/03/2015	ASSINATURA DO EMPRESÁRIO <i>Jose Inacio de Oliveira Filho</i>		

**PARA USO EXCLUSIVO DA JUNTA COMERCIAL**  
DEFERIDO. AUTENTICAÇÃO  
PUBLIQUE-SE E ARQUIVE-SE.

**JUNTA COMERCIAL DO ESTADO DO CEARÁ - SEDE**  
CERTIFICO O REGISTRO EM: 11/03/2015  
SOB Nº: 20150301014  
Protocolo: 15/03/101-4, DE 11/03/2015  
Empresa: 23 1 0285380 0  
JOSE INACIO DE OLIVEIRA FILHO  
ME  
HAROLDO FERNANDES MOREIRA  
SECRETARIO-GERAL

**CARTÓRIO AZEVEDO BASTOS** 1º OFÍCIO DE REGISTRO CIVIL DAS PESSOAS NATURAIS E TABELIONATO DE NOTAS - Código CNJ 06.070-0  
Rua Presidente Eurico Prestes, 1159 - Bairro Dom Estácio - Juazeiro do Norte - CE 63020-415  
Atendimento: (81) 3244-2421 - Fax: (81) 3244-5122

**Autenticação Digital**  
De acordo com os artigos 1º, 3º e 7º inc. V 8º, 41 e 52 da Lei Federal 8.935/1994 e Art. 6º inc. XII da Lei Estadual 8.721/2008 autentico a presente imagem digitalizada, reprodução fiel do documento apresentado e conferido neste ato. O referido é verdade. Dou fé

Cód. Autenticação: 28801503161613300437-9; Data: 15/03/2016 16:13:24

Selo Digital de Fiscalização Tipo Normal C: ADA77000-4BDT.  
Valor Total do Ato: R\$ 3,76  
Confira os dados do ato em: <https://selodigital.tjpb.jus.br>

Bel. Valberdo Miranda Cavalcanti  
Titular

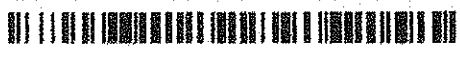



# REQUERIMENTO DE EMPRESÁRIO



NÚMERO DE IDENTIFICAÇÃO DO REGISTRO DE EMPRESA - NIRE DA SEDE 23102853800		NIRE DA FILIAL (preencher somente se ato referente a filial) XXXXXXXXXXXXXX	
NOME DO EMPRESÁRIO (completo, com abreviaturas) JOSÉ INACIO DE OLIVEIRA FILHO			
NACIONALIDADE BRASILEIRA		ESTADO CIVIL CASADO	
SEXO M <input checked="" type="checkbox"/> F <input type="checkbox"/>	REGIME DE BENS (se casado) COMUNHÃO PARCIAL		
FILHO DE (pai) JOSE INACIO DE OLIVEIRA		(mãe) MARIA ANTONIA DE OLIVEIRA	
NASCIDO EM (data de nascimento) 31/12/1971	IDENTIDADE (número) 171258289	Órgão emissor SSP	UF CE
CPF (número) 519.631.833-04			
EMANCIPIADO POR (forma de emancipação - somente no caso do menor) XXXXXXXXXXXXXX			
DOMICILIADO NA (LOGRADOURO - rua, av, etc) RUA SANTA CECILIA			NÚMERO 689
COMPLEMENTO XXXX	BAIRRO/DISTRITO SALESIANO	CEP 63.050-202	CODIGO DO MUNICIPIO (Uso da Junta Comercial) 1451
MUNICIPIO JUAZEIRO DO NORTE			UF CE
declara, sob as penas da lei, não estar impedido de exercer atividade empresária, que não possui outro registro de empresário e requer à JUNTA COMERCIAL DO ESTADO DO CEARÁ			
CÓDIGO DO ATO 002	DESCRIÇÃO DO ATO ALTERAÇÃO	CÓDIGO DO EVENTO 021	DESCRIÇÃO DO EVENTO ALTERAÇÃO DE DADOS (EXCETO NOME EMPRESARIAL)
CÓDIGO DO EVENTO XXXXXXXXXXXXXX	DESCRIÇÃO DO EVENTO XXXXXXXXXXXXXX	CÓDIGO DO EVENTO XXXXXXXXXXXXXX	DESCRIÇÃO DO EVENTO XXXXXXXXXXXXXX
NOME EMPRESARIAL JOSE INACIO DE OLIVEIRA FILHO EPP			
LOGRADOURO (rua, av, etc) RUA SÃO JOSE			NÚMERO 774
COMPLEMENTO A	BAIRRO/DISTRITO CENTRO	CEP 63.010-032	CODIGO DO MUNICIPIO (Uso da Junta Comercial) 1451
MUNICIPIO JUAZEIRO DO NORTE	UF CE	PAIS BRASIL	CORREIO ELETRONICO (E-MAIL) XXXXXXXXXXXXXX
VALOR DO CAPITAL - R\$ 65.000,00	VALOR DO CAPITAL - (por extenso) SESSENTA E CINCO MIL REAIS		
CODIGO DE ATIVIDADE ECONÔMICA (cnae) Atividade Principal 4773300 Atividade secundária 4645103 4664800 4644301 4711302 XXXXXXX XXXXXXX	DESCRIÇÃO DO OBJETO - COMERCIO ATACADISTA DE MAQUINAS E EQUIPAMENTOS PARA USO ODONTOLOGICO, HOSPITALAR, PARTES E PEÇAS. - COMERCIO ATACADISTA DE MEDICAMENTOS E DROGAS DE USO HUMANO - COMERCIO VAREJISTA DE MERCADORIAS EM GERAL, COM PREDOMINANCIA DE PRODUTOS ALIMENTÍCIOS - SUPERMERCADOS;XXXXXXXXXX XXXXXXXXXXXXXXXX XXXXXXXXXXXXXXXX XXXXXXXXXXXXXX		
DATA DE INÍCIO DAS ATIVIDADES 28/05/2008	NÚMERO DE INSCRIÇÃO NO CNPJ 09632818000100	TRANSFERÊNCIA DE SEDE OU DE FILIAL DE OUTRA UF NIRE ANTERIOR XXXXXXXXXXXXXX	UF XX
USO DA JUNTA COMERCIAL DEPENDENTE DE AUTORIZAÇÃO GOVERNAMENTAL <input type="checkbox"/> 1-sim <input type="checkbox"/> 3-não			
ASSINATURA DA FIRMA PELO EMPRESÁRIO (ou pelo representante/assistente/gerente) <i>Jose Inacio de oliveira Filho EPP</i>			
DATA DA ASSINATURA 04/07/2013	ASSINATURA DO EMPRESÁRIO <i>Jose Inacio de oliveira Filho</i>		

DEFERIDO. PUBLICUE-SE E ARQUIVE-SE AUTENTICAÇÃO

**CARTÓRIO AZEVEDO BASTOS** 1º OFÍCIO DE REGISTRO CIVIL DAS PESSOAS NATURAIS E TABELIONATO DE NOTAS - Código CNJ 06.870-0  
Av. Presidente Epitácio Pessoa, 1146 - Bairro dos Edifícios - J. P. Passos - CEP 5198-411 - www.azevedobastos.com.br - Tel: (81) 3166-3414 - Fax: (81) 3166-4434

**Autenticação Digital**  
De acordo com os artigos 1º, 3º e 7º inc. V 8º, 41 e 52 da Lei Federal 8.935/1994 e Art. 6º inc. XII da Lei Estadual 8.721/2008 autentico a presente imagem digitalizada, reprodução fiel do documento apresentado e conferido neste ato. O referido é verdade. Dou fé

Cód. Autenticação: 28801803161613300437-10; Data: 15/03/2016 16:13:24

Selo Digital de Fiscalização Tipo Normal C: ADA76909-62YN; Valor Total do Ato: R\$ 3,76  
Confira os dados do ato em: <https://selodigital.tjpb.jus.br>

Bel. Valberdo Miranda Cavalcanti Titular

**JUNTA COMERCIAL DO ESTADO DO CEARÁ - SEDE**  
CERTIFICADO DE REGISTRO EM: 12/07/2013  
SOB Nº: 20130869317  
Protocolo: 13/086931-7, DE 04/07/2013

Empresa: 23 1 0285380 0  
JOSE INACIO DE OLIVEIRA FILHO  
EPP

HAROLDO FERNANDES MOREIRA  
SECRETÁRIO-GERAL



# REQUERIMENTO DE EMPRESÁRIO



NÚMERO DE IDENTIFICAÇÃO DO REGISTRO DE EMPRESA - NIRE DA SEDE 23102853800		NIRE DA FILIAL (preencher somente se não referir a filial) XXXXXXXXXXXXXX	
NOME DO EMPRESÁRIO (completo, sem abreviações) JOSÉ INÁCIO DE OLIVEIRA FILHO			
NACIONALIDADE BRASILEIRA		ESTADO CIVIL CASADO	
SEXO M <input checked="" type="checkbox"/> F <input type="checkbox"/>		REGIME DE BENS (se casado) COMUNHÃO PARCIAL	
FILHO DE (pai) JOSE INACIO DE OLIVEIRA		FILHA DE (mãe) MARIA ANTONIA DE OLIVEIRA	
NASCIDO EM (data de nascimento) 31/12/1971	IDENTIDADE (número) 171258289	Órgão emissor SSP	CPF (número) CE 519.631.833-04
EMANCIPADO POR (levar de emancipação - somente no caso de menor) XXXXXXXXXXXXXX			
DIRECIONADO NA (LOGRADOURO - rua, av, etc) RUA SANTA CECILIA		NÚMERO 689	
COMPLEMENTO XXXXXXXXXXXXXX	BARRIO/DISTRITO SALESIANO	CEP 63.000-000	CÓDIGO DO MUNICÍPIO (3 dígitos) CE
MUNICÍPIO JUAZEIRO DO NORTE		UF CE	
declara, sob as penas da lei, não estar impedido de exercer atividade empresarial, que não possui outro registro de empresário e requer a JUNTA COMERCIAL DO ESTADO DO CEARÁ			
CÓDIGO DO ATO 002	DESCRIÇÃO DO ATO ALTERAÇÃO	CÓDIGO DO EVENTO 021	DESCRIÇÃO DO EVENTO ALTERAÇÃO DE DADOS (EXCETO NOME EMPRESARIAL)
CÓDIGO DO EVENTO XXXXXXXXXXXXXX	DESCRIÇÃO DO EVENTO XXXXXXXXXXXXXX	CÓDIGO DO EVENTO XXXXXXXXXXXXXX	DESCRIÇÃO DO EVENTO XXXXXXXXXXXXXX
NOME EMPRESARIAL JOSE INACIO DE OLIVEIRA FILHO EPP			
LOGRADOURO (rua, av, etc) RUA PADRE IBIAPINA		NÚMERO 638	
COMPLEMENTO XXXXXXXXXXXXXX	BARRIO/DISTRITO PINTO MADEIRA	CEP 63.101-025	CÓDIGO DO MUNICÍPIO (3 dígitos) CE
MUNICÍPIO CRATO	UF CE	PAÍS BRASIL	CORREIO ELETRÔNICO (E-MAIL) XXXXXXXXXXXXXX
VALOR DO CAPITAL - R\$ 25.000,00	VALOR DO CAPITAL - (por extenso) VINTE E CINCO MIL REAIS		
CÓDIGO DE ATIVIDADE ECONÔMICA (CNAE) Atividade Principal 4646101 Atividade secundária 4645103 4654800 4644301 4773300 XXXXXXX XXXXXXX	DESCRIÇÃO DO OBJETO - COMERCIO ATACADISTA DE INSTRUMENTOS E MATERIAIS PARA USO MEDICO, CIRURGICO, HOSPITALAR E DE LABORATORIO; - COMERCIO ATACADISTA DE PRODUTOS ODONTOLOGICO; - COMERCIO ATACADISTA DE MAQUINAS E EQUIPAMENTOS PARA USO ODONTO MEDICO, HOSPI TALAR, PARTES E PEÇAS; - COMERCIO ATACADISTA DE MEDICAMENTOS DE DROGAS DE USO HUMANO; - COMERCIO VAREJISTA DE ARTIGOS MEDICO E ORTOPEDICO;		
DATA DE INÍCIO DAS ATIVIDADES 28/05/2008	NÚMERO DE REGISTRO NO CNPJ 09632818000100	TRANSFERÊNCIA DE SEDE OU DE FILIAL DE OUTRA UF NIRE ANTERIOR XXXXXXXXXXXXXX	UF XX
USO DA JUNTA COMERCIAL DEPÓSITOS DE AUTORIAÇÃO GOVERNAMENTAL <input type="checkbox"/>			
ASSINATURA DA FIRMA PELO EMPRESÁRIO (ou pelo representante legal/gerente) José Inácio de Oliveira Filho EPP			
DATA DA ASSINATURA 28/07/2011	ASSINATURA DO EMPRESÁRIO José Inácio de Oliveira Filho		

*[Handwritten signature and initials]*

DEFERIDO. PUBLIQUE-SE E ARQUIVE-SE

*[Handwritten signature]*  
 José Inácio de Oliveira Filho  
 Representante Legal

AUTENTICAÇÃO

JUNTA COMERCIAL DO ESTADO DO CEARÁ - SEDE  
 CERTIFICADO DE REGISTRO EM 22/08/2011  
 SOB Nº: 2011.1968026  
 Protocolo: 11/196902.6 DE 05/03/2011  
 Empresa: 23.1.0285380.0  
 JOSE INACIO DE OLIVEIRA FILHO  
 EPP

*[Handwritten signature]*  
 HAROLDO FERNANDES MORSIRA  
 SECRETARIO GERAL

**CARTÓRIO AZEVEDO BASTOS** 1º OFÍCIO DE REGISTRO CIVIL DAS PESSOAS NATURAIS E TABELIONATO DE NOTAS - Código CNJ 05.870-0

**Autenticação Digital**

De acordo com os artigos 1º, 3º e 7º inc. V 8º, 41 e 52 da Lei Federal 8.935/1994 e Art. 6º Inc. XII da Lei Estadual 8.721/2008 autentico a presente imagem digitalizada, reprodução fiel do documento apresentado e conferido neste ato. O referido é verdade. Dou fé

Cód. Autenticação: 28801503161613300437-11; Data: 15/03/2016 16:13:24

Selo Digital de Fiscalização Tipo Normal C: ADA76998-OVQD;  
 Valor Total do Ato: R\$ 3,76  
 Confira os dados do ato em: https://selodigital.tjpb.jus.br

Bel. Valberdo Miranda Cavalcanti  
 Titular

*[Handwritten mark]*



NÚMERO DE IDENTIFICAÇÃO DO REGISTRO DE EMPRESA - NIRE DA SEDE <b>23102853800</b>		NIRE DA FILIAL (preencher somente se o requerido a filial) <b>XXXXXXXXXXXX</b>	
NOME DO EMPRESÁRIO (completo, sem abreviações) <b>JOSE INACIO DE OLIVEIRA FILHO</b>			
NACIONALIDADE <b>BRASILEIRA</b>		ESTADO CIVIL <b>CASADO</b>	
SEXO <input checked="" type="checkbox"/> M <input type="checkbox"/> F		REGIME DE BENS (se casado) <b>COMUNHÃO PARCIAL</b>	
FILHO DE (pai) <b>JOSE INACIO DE OLIVEIRA</b>		(mãe) <b>MARIA ANTONIA DE OLIVEIRA</b>	
NASCIMENTO EM (data de nascimento) <b>31/12/1971</b>	IDENTIFICADOR (número) <b>171258289</b>	Orgão emissor <b>SSP</b>	UF (sigla) <b>CE</b>
CEP (número) <b>519.631.833-04</b>			
EMANCIPIADO POR (nome de emancipação - somente no caso de maior) <b>XXXXXXXXXXXX</b>			
DOMICILIADO NA (logradouro, rua, av., etc.) <b>RUA SANTA CECILIA</b>			NÚMERO <b>689</b>
COMPLEMENTO <b>XXXXXXXXXXXX</b>	BARRIO/DISTRITO <b>SALESIANO</b>	CEP <b>63.000-000</b>	CÓDIGO DO MUNICÍPIO (de acordo com o IBGE) <b>3101</b>
Município <b>JUAZEIRO DO NORTE</b>			UF <b>CE</b>
declara, sob as penas da lei, não estar impedido de exercer atividade empresarial, que não possua outro registro de empresário e requer a <b>JUNTA COMERCIAL DO ESTADO DO CEARÁ</b>			
CÓDIGO DO ATO <b>002</b>	DESCRIÇÃO DO ATO <b>ALTERAÇÃO</b>	CÓDIGO DO EVENTO <b>021</b>	DESCRIÇÃO DO EVENTO <b>ALTERAÇÃO DE DADOS (EXCETO NOME EMPRESARIAL)</b>
CÓDIGO DO EVENTO <b>XXXXXXXXXXXX</b>	DESCRIÇÃO DO EVENTO <b>XXXXXXXXXXXX</b>	CÓDIGO DO EVENTO <b>XXXXXXXXXXXX</b>	DESCRIÇÃO DO EVENTO <b>XXXXXXXXXXXX</b>
NOME EMPRESARIAL <b>JOSE INACIO DE OLIVEIRA FILHO EPP</b>			
LOGRADOURO (rua, av., etc.) <b>RUA TRISTÃO GONCALVES</b>			NÚMERO <b>343</b>
COMPLEMENTO <b>XXXXXXXXXXXX</b>	BARRIO/DISTRITO <b>CENTRO</b>	CEP <b>63.100-970</b>	CÓDIGO DO MUNICÍPIO (de acordo com o IBGE) <b>3101</b>
MUNICÍPIO <b>CRATO</b>	UF <b>CE</b>	PAÍS <b>BRASIL</b>	CORREIO ELETRÔNICO (EMAIL) <b>XXXXXXXXXXXX</b>
VALOR DO CAPITAL - R\$ <b>25.000,00</b>	VALOR DO CAPITAL - (por extenso) <b>VINTE E CINCO MIL REAIS</b>		
CÓDIGO DE ATIVIDADE ECONÔMICA (CNAE) Atividade Principal <b>4773300</b> Atividade Secundária <b>4771701</b> <b>4789007</b> <b>4753900</b> <b>4754701</b> <b>4751201</b> <b>XXXXXX</b>	DESCRIÇÃO DO OBJETO: - COMERCIO VAREJISTA DE ARTIGOS MEDICOS E ORTOPEDICOS; - COMERCIO VAREJISTA DE PRODUTOS FARMACEUTICOS SEM MANIPULAÇÃO - COMERCIO VAREJISTA DE EQUIPAMENTOS PARA ESCRITÓRIO; - COMERCIO VAREJISTA DE ESPECIALIZADO DE ELETRODOMESTICOS E EQUIPAMENTOS DE AUDIO E VIDEO; - COMERCIO VAREJISTA DE MOVEIS; - COMERCIO VAREJISTA ESPECIALIZADO DE EQUIPAMENTOS E SUPRIMENTOS DE INFORMATICA <b>XXXXXXXXXXXX</b>		
DATA DE INÍCIO DAS ATIVIDADES <b>28/05/2008</b>	NÚMERO DE INSCRIÇÃO NO CNPJ <b>09682818000100</b>	TRANSFERÊNCIA DE SEDE OU DE FILIAL DE OUTRA UF NIRE ANTERIOR <b>XXXXXXXXXXXX</b>	UF <b>XX</b>
ASSINATURA DA FÉRMIA PELO EMPRESÁRIO (ou pela representação legal dos sócios/gêreros) <b>JOSE INACIO DE OLIVEIRA FILHO EPP</b>			
DATA DA ASSINATURA <b>17/01/2012</b>	ASSINATURA DO EMPRESÁRIO <b>Pro José Inácio de Oliveira Filho</b>		

PARA USO EXCLUSIVO DA JUNTA COMERCIAL

DEFERIDO. PUBLIQUE-SE E ARQUIVE-SE	AUTENTICO
---------------------------------------	-----------

**JUNTA COMERCIAL DO ESTADO DO CEARÁ - SEDE**  
 CERTIFICO O REGISTRO EM 01/02/2012  
 SOB Nº: 20120095269  
 Protocolo: 12/009528-9, DE 20/01/2012  
 Empresa: 23.1.0285380-0  
 JOSE INACIO DE OLIVEIRA FILHO  
 EPP

**HIRACLIO FERNANDES MOREIRA**  
SECRETARIO GERAL

**CARTÓRIO AZEVEDO BASTOS** 1º OFÍCIO DE REGISTRO CIVIL DAS PESSOAS NATURAIS E TABELIONATO DE NOTAS - Código CNJ 06.870-0  
 Av. Presidente Getúlio Vargas, 116 - Bairro do Estácio - Fortaleza - CE - CEP 60040-020 - Tel: (85) 314-3414 - Fax: (85) 314-5412

**Autenticação Digital**  
 De acordo com os artigos 1º, 3º e 7º inc. V 8º, 41 e 52 da Lei Federal 8.935/1994 e Art. 6º inc. XII da Lei Estadual 8.721/2008 autentico a presente imagem digitalizada, reprodução fiel do documento apresentado e conferido neste ato. O referido é verdade. Dou fé.

Cód. Autenticação: 28801503161613300437-12; Data: 15/03/2016 16:13:24

Selo Digital de Fiscalização Tipo Normal C: ADA76997-EQVF;  
 Valor Total do Ato: R\$ 3,78  
 Confira os dados do ato em: <https://selodigital.tjpb.jus.br>

Bel. Válder de Miranda Cavalcanti  
Titular



# REQUERIMENTO DE EMPRESÁRIO

MUNICIPAL DE CAVALCANTE  
518  
*[Handwritten Signature]*

NÚMERO DE IDENTIFICAÇÃO DO REGISTRO DE EMPRESA - NIRE DA SEDE 23102853800		NIRE DA FILIAL (preencher somente se for referente a filial) XXXXXXXXXXXX	
NOME DO EMPRESÁRIO (completo, sem abreviaturas) JOSÉ INACIO DE OLIVEIRA FILHO			
NACIONALIDADE BRASILEIRA		ESTADO CIVIL CASADO	
SEXO M <input checked="" type="checkbox"/> F <input type="checkbox"/>		REGIME DE BENS (se casado) COMUNHÃO PARCIAL	
FILHO DE (pai) JOSÉ INACIO DE OLIVEIRA		mãe MARIA ANTONIA DE OLIVEIRA	
NASCIDO EM (data de nascimento) 31/12/1971	IDENTIDADE (número) 171258289	Órgão emissor SSP	UF CE
CPF (número) 519.631.833-04			
EMANCIPADO POR (forma de emancipação - somente no caso de menor) XXXXXXXXXXXX			
CORRELIADO NA (LOGRADOURO - rua, av, etc) RUA SANTA CECILIA			NÚMERO 689
COMPLEMENTO XXXXXXXXXXXX	BARRIO/DISTRITO SALESIANO	CEP 63.000-000	CODIGO DO MUNICIPIO (se não for o do Município de Cavalcante) 1301
MUNICIPIO JUAZEIRO DO NORTE			UF CE
declara, sob as penas da lei, não estar impedido de exercer atividade empresarial, que não possui outro registro de empresário e requer a <b>JUNTA COMERCIAL DO ESTADO DO CEARÁ</b>			
CODIGO DO ATO 002	DESCRIÇÃO DO ATO ALTERAÇÃO	CODIGO DO EVENTO 021	DESCRIÇÃO DO EVENTO ALTERAÇÃO DE DADOS (EXCETO NOME EMPRESARIAL)
CODIGO DO EVENTO XXXXXXXXXXXX	DESCRIÇÃO DO EVENTO XXXXXXXXXXXX	CODIGO DO EVENTO XXXXXXXXXXXX	DESCRIÇÃO DO EVENTO XXXXXXXXXXXX
NOME EMPRESARIAL JOSÉ INACIO DE OLIVEIRA FILHO EPP			
LOGRADOURO (rua, av, etc) RUA PADRE IBIAPINA			NÚMERO 638
COMPLEMENTO XXXXXXXXXXXX	BARRIO/DISTRITO PINTO MADEIRA	CEP 63.101-025	CODIGO DO MUNICIPIO (se não for o do Município de Cavalcante) 1301
MUNICIPIO CRATO	UF CE	PAIS BRASIL	CORREIO ELETRÔNICO (E-MAIL) XXXXXXXXXXXX
VALOR DO CAPITAL - R\$ 25.000,00	VALOR DO CAPITAL - (por extenso) VINTE E CINCO MIL REAIS		
CODIGO DE ATIVIDADE ECONÔMICA (cnae) Atividade Principal 4645101 Atividade secundária 4645103 4664800 4644301 4773300 XXXXXXX XXXXXXX	DESCRIÇÃO DO OBJETO - COMERCIO ATACADISTA DE INSTRUMENTOS E MATERIAIS PARA USO MEDICO, CIRURGICO, HOSPITALAR E DE LABORATORIO; - COMERCIO ATACADISTA DE PRODUTOS ODONTOLOGICO; - COMERCIO ATACADISTA DE MAQUINAS E EQUIPAMENTOS PARA USO ODONTO MEDICO, HOSPI TALAR, PARTES E PEÇAS; - COMERCIO ATACADISTA DE MEDICAMENTOS DE DROGAS DE USO HUMANO; - COMERCIO VAREJISTA DE ARTIGOS MEDICO E ORTOPEDICO;		
DATA DE INICIO DAS ATIVIDADES 28/05/2008	NÚMERO DE INSCRIÇÃO NO CNPJ 09632818000100	TRANSFERÊNCIA DE SEDE OU DE FILIAL DE OUTRA UF NIRE ANTERIOR XXXXXXXXXXXX	UF XX
ASSINATURA DA FIRMA PELO EMPRESÁRIO (ou pelo representante legal/gerente) <i>[Handwritten Signature]</i>			
DATA DA ASSINATURA 26/07/2011		ASSINATURA DO EMPRESÁRIO <i>[Handwritten Signature]</i>	

PARA USO EXCLUSIVO DA JUNTA COMERCIAL

DEFERIDO. PUBLIQUE-SE E ARQUIVE-SE

*[Handwritten Signature]*  
Roselina Amélia Pinheiro B. de Mello  
Autorizada em Nome

AUTENTICAÇÃO

JUNTA COMERCIAL DO ESTADO DO CEARÁ - SEDE

CERTIFICO O REGISTRO EM: 22/08/2011

SOB Nº: 20111969026

Protocolo: 11/1969026, DE 05/08/2011

Empresa: 23.1.0285380.0

JOSÉ INACIO DE OLIVEIRA FILHO EPP

*[Handwritten Signature]*  
HAROLDO FERNANDES MOREIRA  
SECRETÁRIO-GERAL

**CARTÓRIO AZEVEDO BASTOS** 1º OFÍCIO DE REGISTRO CIVIL DAS PESSOAS NATURAIS E TABELIONATO DE NOTAS - Código CNJ 05.870-0

Av. Presidente Epitácio Pessoa, 118 - Distrito do Estreito - São Francisco - CEP 55200-000 - Tel: (33) 3241-3434 - Fax: (33) 3241-3434

**Autenticação Digital**

De acordo com os artigos 1º, 3º e 7º Inc. Vº, 41 e 52 da Lei Federal 8.935/1994 e Art. 6 Inc. XII da Lei Estadual 8.724/2008 autentico a presente imagem digitalizada, reprodução fiel do documento apresentado e conferido neste ato. O referido é verdade. Dou fé

Cód. Autenticação: 28801803161613300437-13; Data: 15/03/2016 16:13:24

Selo Digital de Fiscalização Tipo Normal C: ADA76996-Y8YZ;  
Valor Total do Ato: R\$ 3,76

Confira os dados do ato em: <https://selodigital.tjpb.jus.br>

*[Handwritten Signature]*  
Bel. Váber de Miranda Cavalcanti  
Titular





NÚMERO DE IDENTIFICAÇÃO DO REGISTRO DE EMPRESA - NIRE DA SEDE		NIRE DA FILIAL (preencher somente se ato referente a filial)		
NOME DO EMPRESÁRIO (completo sem abreviaturas) <b>JOSÉ INACIO DE OLIVEIRA FILHO</b>				
NACIONALIDADE <b>BRASILEIRO</b>		ESTADO CIVIL <b>Casado (a)</b>		
SEXO <input checked="" type="checkbox"/> M <input type="checkbox"/> F	REGIME DE BENS (se casado) <b>Comunhão parcial</b>			
FILHO DE (pai) <b>JOSÉ INACIO DE OLIVEIRA</b>		(mãe) <b>MARIA ANTONIA DE OLIVEIRA</b>		
NASCIDO EM (data de nascimento) <b>31-12-1971</b>	IDENTIDADE número <b>1712582-89</b>	Órgão emissor <b>SSP</b>	UF <b>CE</b>	CPF (número) <b>519.631.833-04</b>
EMANCIPADO POR (forma de emancipação - somente no caso de menor)				
DOMICILIADO NA (LOGRADOURO - rua, av, etc.) <b>RUA SANTA CECILIA</b>				NÚMERO <b>689</b>
COMPLEMENTO	BAIRRO / DISTRITO <b>SALESIANO</b>	CEP <b>63000-000</b>	CÓDIGO DO MUNICÍPIO (de acordo com a Junta Comercial)	
MUNICÍPIO <b>JUAZEIRO DO NORTE</b>				UF <b>CE</b>

declara, sob as penas da lei, não estar impedido de exercer atividade empresária, que não possui outro registro de empresário e requer à Junta Comercial do ESTADO DO CEARÁ:

CÓDIGO DO ATO <b>080</b>	DESCRIÇÃO DO ATO <b>INSCRIÇÃO</b>	CÓDIGO DO EVENTO	DESCRIÇÃO DO EVENTO
CÓDIGO DO EVENTO	DESCRIÇÃO DO EVENTO	CÓDIGO DO EVENTO	DESCRIÇÃO DO EVENTO

NOME EMPRESARIAL <b>JOSÉ INACIO DE OLIVEIRA FILHO</b>			
LOGRADOURO (rua, av, etc.) <b>AV DUQUE DE CAXIAS</b>			NÚMERO <b>291</b>
COMPLEMENTO <b>SALA 104 2º ANDAR</b>	BAIRRO / DISTRITO <b>CENTRO</b>	CEP <b>63100-00</b>	CÓDIGO DO MUNICÍPIO (de acordo com a Junta Comercial)
MUNICÍPIO <b>CRATO</b>	UF <b>CE</b>	PAIS <b>BRASIL</b>	CORREIO ELETRÔNICO (E-MAIL)
VALOR DO CAPITAL - R\$ <b>5.000,00</b>	VALOR DO CAPITAL, (por extenso) <b>CINCO MIL REAIS</b>		

CÓDIGO DE ATIVIDADE ECONÔMICA (CNAE Fiscal) Atividade principal <b>4645-1/01</b>	DESCRIÇÃO DO OBJETO <b>COMERCIO ATACADISTA DE INSTRUMENTO E MATERIAS PARA USO MEDICO CIRURGICO, HOSPITALAR E DE LABORATÓRIO.</b>
Atividades secundárias <b>4645-1/03</b>	<b>COMERCIO ATACADISTA DE PRODUTOS ODONTOLOGICO</b>
<b>4773-3/03</b>	<b>COMERCIO VAREJISTA DE ARTIGOS MEDICO E ORTOPÉDICO</b>
<b>4664-8/00</b>	<b>COMERCIO ATACADISTA DE MAQUINAS E EQUIPAMENTOS PARA USO ODONTO MEDICO HOSPITALAR, PARTES E PEÇAS</b>
<b>4644-3/01</b>	<b>COMERCIO ATACADISTA DE MEDICAMENTOS DE DROGAS DE USO HUMANO.</b>

DATA DE INÍCIO DAS ATIVIDADES <b>28-05-2008</b>	NÚMERO DE INSCRIÇÃO NO CNPJ	TRANSFERÊNCIA DE SEDE OU DE FILIAL DE OUTRA UF NIRE anterior	UF	<input type="checkbox"/> SIM <input type="checkbox"/> NÃO
ASSINATURA DA FIRMA PELO EMPRESÁRIO (ou pelo representante/assistente/gerente) <i>José Inácio de Oliveira Filho</i>				
DATA DA ASSINATURA <b>28-05-2008</b>	ASSINATURA DO EMPRESÁRIO <i>José Inácio de Oliveira Filho</i>			

PARA USO EXCLUSIVO DA JUNTA COMERCIAL

DEFERIDO. PUBLIQUE-SE E ARQUIVE-SE.	AUTENTICAÇÃO
--	--------------

**JUNTA COMERCIAL DO ESTADO DO CEARÁ - SEDE**  
CERTIFICO O REGISTRO EM: 09/06/2008  
SOB Nº: 23102853800  
Protocolo: 08/045067-9, DE 29/05/2008

*Haroldo Fernandes Moreira*  
**HAROLDO FERNANDES MOREIRA**  
SECRETARIO-GERAL

**CARTÓRIO AZEVEDO BASTOS** 1º OFÍCIO DE REGISTRO CIVIL DAS PESSOAS NATURAIS E TABELIONATO DE NOTAS - Código CNJ 06.870-0  
Av. Presidente Epitácio Pessoa, 114 - Bairro Dos Estúdios - Joo Pessoa/PB - CEP 51204-140 - Fone: (31) 3344-3411 - Fax: (31) 3344-3434

**Autenticação Digital**  
De acordo com os artigos 1º, 3º e 7º inc. V 8º, 41 e 52 da Lei Federal 8.935/1994 e Art. 6º inc. XII da Lei Estadual 8.721/2008 autentico a presente imagem digitalizada, reprodução fiel do documento apresentado e conferido neste ato. O referido é verdade. Dou fé.

Cód. Autenticação: 28801503161613300437-14; Data: 15/03/2016 16:13:24

Selo Digital de Fiscalização Tipo Normal C: ADA76995-EP53.  
Valor Total do Ato: R\$ 3,76  
Confira os dados do ato em: <https://selodigital.tjpb.jus.br>

*Bel. Valber de Miranda Cavalcanti*  
Titular



# REQUERIMENTO DE EMPRESÁRIO



NÚMERO DE IDENTIFICAÇÃO DO REGISTRO DE EMPRESA - NIRE DA SEDE 23102853800		NIRE DA FILIAL (preencher somente se não referenciar a filial) XXXXXXXXXXXXXX	
NOME DO EMPRESÁRIO (completo, sem abreviaturas) JOSE INACIO DE OLIVEIRA FILHO			
NACIONALIDADE BRASILEIRA		ESTADO CIVIL CASADO	
SEXO M <input checked="" type="checkbox"/> F <input type="checkbox"/>	REGIME DE BENS (casado) COMUNHÃO PARCIAL		
FILHO DE (irmã) JOSE INACIO DE OLIVEIRA		(mãe) MARIA ANTONIA DE OLIVEIRA	
NASCIDO EM (data de nascimento) 31/12/1971	IDENTIDADE (número) 171258289	Orgão emissor SSP	UF CE
CPF (número) 519.631.833-04			
EMANCIPIADO POR (forma de emancipação - somente no caso de menor) XXXXXXXXXXXXXX			
DESCRIBÇÃO DA LOGRADOURO (rua, av, etc) RUA SANTA CECILIA			NÚMERO 689
COMPLEMENTO XXXX	BAIRRO/DISTRITO SALESIANO	CEP 63.050-202	CODIGO DO MUNICIPIO (Use da Junta Comercial) 1451
MUNICIPIO JUAZEIRO DO NORTE			UF CE
declara, sob as penas da lei, não estar impedido de exercer atividade empresária, que não possui outro registro de empresário e requer à JUNTA COMERCIAL DO ESTADO DO CEARÁ			
CODIGO DO ATO 002	DESCRIÇÃO DO ATO ALTERAÇÃO	CODIGO DO EVENTO 021	DESCRIÇÃO DO EVENTO ALTERAÇÃO DE DADOS (EXCETO NOME EMPRESARIAL)
CODIGO DO EVENTO XXXXXXXXXXXXXX	DESCRIÇÃO DO EVENTO XXXXXXXXXXXXXX	CODIGO DO EVENTO XXXXXXXXXXXXXX	DESCRIÇÃO DO EVENTO XXXXXXXXXXXXXX
NOME EMPRESARIAL JOSE INACIO DE OLIVEIRA FILHO EPP			
LOGRADOURO (rua, av, etc) RUA SÃO JOSE			NÚMERO 774
COMPLEMENTO A	BAIRRO/DISTRITO CENTRO	CEP 63.010-032	CODIGO DO MUNICIPIO (Use da Junta Comercial) 1451
MUNICIPIO JUAZEIRO DO NORTE	UF CE	PAIS BRASIL	CORREIO ELETRONICO (E-MAIL) XXXXXXXXXXXXXX
VALOR DO CAPITAL - R\$ 65.000,00	VALOR DO CAPITAL - (per extenso) SESSENTA E CINCO MIL REAIS		
CODIGO DE ATIVIDADE ECONOMICA (CNAE) Atividade Principal 4773300 Atividade Secundaria 4771701 4789007 4753900 4754701 4751201 4645101	DESCRIÇÃO DO OBJETO - COMERCIO VAREJISTA DE ARTIGOS MEDICOS E ORTOPEDICOS; - COMERCIO VAREJISTA DE PRODUTOS FARMACEUTICOS, SEM MANIPULAÇÃO; - COMERCIO VAREJISTA DE EQUIPAMENTOS PARA ESCRITÓRIO. - COMERCIO VAREJISTA DE ESPECIALIZADO DE ELETRODOMESTICO E EQUIPAMENTOS DE AUDIO E VIDEO; - COMERCIO VAREJISTA DE MÓVEIS. - COMERCIO VAREJISTA ESPECIALIZADO DE EQUIPAMENTOS E SUPRIMENTOS DE INFORMATICA - COMERCIO ATACADISTA DE INSTRUMENTOS E MATERIAL PARA USO MEDICO, CIRURGICO, HOS PITALARE DE LABORATÓRIO - COMERCIO ATACADISTA DE PRODUTOS ODONTOLOGICO; XXXXXXXXXXXX XXXXXXXXXXXXXXXX XXXXXXXXXXXXXXXX XXXXXXXXXXXXXXXX		
DATA DE INICIO DAS ATIVIDADES 28/05/2008	NÚMERO DE INSCRIÇÃO NO CNPJ 09632818000100	TRANSFERENCIA DE SEDE OU DE FILIAL DE OUTRA UF NIRE ANTERIOR XXXXXXXXXXXXXX	UF XX
ASSINATURA DA FIRMA PELO EMPRESÁRIO (ou pelo representante/assessor/gerente) <i>Jose Inacio de Oliveira Filho EPP</i>			
DATA DA ASSINATURA 04/07/2013	ASSINATURA DO EMPRESÁRIO <i>Jose Inacio de Oliveira Filho</i>		
PARA USO EXCLUSIVO DA JUNTA COMERCIAL			
DEFERIDO. PUBLIQUE-SE E ARQUIVE-SE	AUTENTICAÇÃO		

**CARTÓRIO AZEVEDO BASTOS** 1º OFÍCIO DE REGISTRO CIVIL DAS PESSOAS NATURAIS E TABELIONATO DE NOTAS - Código CNJ 06.870-0  
Av. Presidente Epitácio Pessoa, 154 - Bairro dos Estúdios - J. de Pessoa - CEP 51020-000 - Recife - PE - Tel: (51) 3441-1411 - Fax: (51) 3441-1414

**Autenticação Digital**  
De acordo com os artigos 1º, 3º e 7º inc. V 8º, 41 e 52 da Lei Federal 8.935/1994 e Art. 6º inc. XII da Lei Estadual 8.721/2008 autentico a presente imagem digitalizada, reprodução fiel do documento apresentado e conferido neste ato. O referido é verdade. Dou fé

**Cod. Autenticação: 28801503161613300437-15; Data: 15/03/2016 16:13:24**

Selo Digital de Fiscalização Tipo Normal C: ADA76894-311E  
Valor Total do Ato: R\$ 3,78  
Confira os dados do ato em: <https://selodigital.tjpb.jus.br>

Bel. Valberdo Miranda Cavalcanti  
Tribunal

CE1201304519941



# REQUERIMENTO DE EMPRESÁRIO



NÚMERO DE IDENTIFICAÇÃO DO REGISTRO DE EMPRESA - NIRE DA SEDE <b>23102853800</b>		NIRE DA FILIAL (preencher somente se ato referente a filial) XXXXXXXXXXXXXXXX	
NOME DO EMPRESÁRIO (completo, sem abreviaturas) <b>JOSÉ INÁCIO DE OLIVEIRA FILHO</b>			
NACIONALIDADE <b>BRASILEIRA</b>		ESTADO CIVIL <b>CASADO</b>	
SEXO <b>M</b> <input checked="" type="checkbox"/> <b>F</b> <input type="checkbox"/>	REGIME DE BENS (se casado) <b>COMUNHÃO PARCIAL</b>		
FILHO DE (pai) <b>JOSE INACIO DE OLIVEIRA</b>		(mãe) <b>MARIA ANTONIA DE OLIVEIRA</b>	
NASCIDO EM (data de nascimento) <b>31/12/1971</b>	IDENTIDADE (número) <b>171258289</b>	Órgão emissor <b>SSP</b>	UF <b>CE</b>
CPF (número) <b>519.631.833-04</b>			
EMANCIPADO POR (forma de emancipação - somente no caso de menor) XXXXXXXXXXXXXXXX			
DOMICILIADO NA (LOGRADOURO - rua, av, etc) <b>RUA SANTA CECILIA</b>			NÚMERO <b>689</b>
COMPLEMENTO <b>XXXX</b>	BAIRRO/DISTRITO <b>SALESIANO</b>	CEP <b>63.050-202</b>	CODIGO DO MUNICIPIO (Uso da Junta Comercial) <b>1451</b>
MUNICIPIO <b>JUAZEIRO DO NORTE</b>			UF <b>CE</b>
<b>declara, sob as penas da lei, não estar impedido de exercer atividade empresária, que não possui outro registro de empresário e requer à JUNTA COMERCIAL DO ESTADO DO CEARÁ</b>			
CODIGO DO ATO <b>002</b>	DESCRIÇÃO DO ATO <b>ALTERAÇÃO</b>	CODIGO DO EVENTO <b>021</b>	DESCRIÇÃO DO EVENTO <b>ALTERAÇÃO DE DADOS (EXCETO NOME EMPRESARIAL)</b>
CODIGO DO EVENTO XXXXXXXXXXXXXX	DESCRIÇÃO DO EVENTO XXXXXXXXXXXXXX	CODIGO DO EVENTO XXXXXXXXXXXXXX	DESCRIÇÃO DO EVENTO XXXXXXXXXXXXXX
NOME EMPRESARIAL <b>JOSE INACIO DE OLIVEIRA FILHO EPP</b>			
LOGRADOURO (rua, av, etc) <b>RUA SÃO JOSE</b>			NÚMERO <b>774</b>
COMPLEMENTO <b>A</b>	BAIRRO/DISTRITO <b>CENTRO</b>	CEP <b>63.010-032</b>	CODIGO DO MUNICIPIO (Uso da Junta Comercial) <b>1451</b>
MUNICIPIO <b>JUAZEIRO DO NORTE</b>	UF <b>CE</b>	PAIS <b>BRASIL</b>	CORREIO ELETRÔNICO (E-MAIL) XXXXXXXXXXXXXXXX
VALOR DO CAPITAL - R\$ <b>65.000,00</b>	VALOR DO CAPITAL - (por extenso) <b>SESSENTA E CINCO MIL REAIS</b>		
CODIGO DE ATIVIDADE ECONÔMICA (cnae) Atividade Principal <b>4773300</b> Atividade secundária <b>4645103</b> <b>4664800</b> <b>4644301</b> <b>4711302</b> <b>XXXXXXX</b> <b>XXXXXXX</b>	DESCRIÇÃO DO OBJETO <b>- COMERCIO ATACADISTA DE MAQUINAS E EQUIPAMENTOS PARA USO ODONTO MEDICO, HOSPITALAR, PARTES E PEÇAS.</b> <b>- COMERCIO ATACADISTA DE MEDICAMENTOS E DROGAS DE USO HUMANO.</b> <b>- COMERCIO VAREJISTA DE MERCADORIAS EM GERAL, COM PREDOMINANCIA DE PRODUTOS ALIMENTÍCIOS - SUPERMERCADOS,XXXXXXXXXX XXXXXXXXXXXXXXXX XXXXXXXXXXXXXXXXXXXX</b>		
DATA DE INÍCIO DAS ATIVIDADES <b>28/05/2008</b>	NÚMERO DE INSCRIÇÃO NO CNPJ <b>09632818000100</b>	TRANSFERÊNCIA DE SEDE OU DE FILIAL DE OUTRA UF NIRE ANTERIOR XXXXXXXXXXXXXXXX	UF <b>XX</b>
ASSINATURA DA FIRMA PELO EMPRESÁRIO (ou pelo representante/assistente/gerente) <i>Jose Inacio de Oliveira Filho EPP</i>			
DATA DA ASSINATURA <b>04/07/2013</b>	ASSINATURA DO EMPRESÁRIO <i>Jose Inacio de Oliveira Filho</i>		

**PARA USO EXCLUSIVO DA JUNTA COMERCIAL**  
**DEFERIDO. PUBLIQUE-SE E ARQUIVE-SE**      **AUTENTICAÇÃO**

**CARTÓRIO AZEVEDO BASTOS** 1º OFÍCIO DE REGISTRO CIVIL DAS PESSOAS NATURAIS E TABELIONATO DE NOTAS - Código CNJ 06.870-0  
Rua Proença Góes Freixo, 113 - Bairro dos Lábios - JPB Fortaleza - CEP 61039-000 - www.azevedobastos.net.br - Tel: (85) 3101-1111 - Fax: (85) 3101-1111

**Autenticação Digital**  
De acordo com os artigos 1º, 3º e 7º inc. V P. 4º e 52 da Lei Federal 8.935/1994 e Art. 6º inc. XII da Lei Estadual 8.721/2008 autentico a presente imagem digitalizada, reprodução fiel do documento apresentado e contido neste ato. O referido é verdade. Dou fé

**Cód. Autenticação: 28801503161613300437-16; Data: 15/03/2016 16:13:24**

Selo Digital de Fiscalização Tipo Normal C. ADA76993-VCVP;  
Valor Total do Ato: R\$ 3,78  
Confira os dados do ato em: <https://selodigital.tjpb.jus.br>

Bel. Valber de Miranda Cavalcanti  
Titular

**JUNTA COMERCIAL DO ESTADO DO CEARÁ SEDE**  
CERTIFICO O REGISTRO EM: 12/07/2013  
SOB Nº: 20130869317  
Protocolo: 13/086931-7, DE 05/07/2013

Empresa: 23 1 0285380 0  
JOSE INACIO DE OLIVEIRA FILHO EPP

*Haroldo Fernandes Moreira*  
**HAROLDO FERNANDES MOREIRA**  
SECRETARIO-GERAL





# REQUERIMENTO DE EMPRESÁRIO

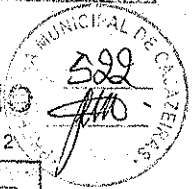

Folhas 1/2

NÚMERO DE IDENTIFICAÇÃO DO REGISTRO DE EMPRESA - NIRE DA SEDE 23102853800		NIRE DA FILIAL (preencher somente se ato referente a filial) XXXXXXXXXXXX	
NOME DO EMPRESÁRIO (completo, sem abreviaturas) JOSÉ INÁCIO DE OLIVEIRA FILHO			
NACIONALIDADE BRASILEIRA		ESTADO CIVIL CASADO	
SEXO M <input checked="" type="checkbox"/> F <input type="checkbox"/>	REGIME DE BENS (se casado) COMUNHÃO PARCIAL		
FILHO DE (pai) JOSE INACIO DE OLIVEIRA		[mãe] MARIA ANTONIA DE OLIVEIRA	
NASCIDO EM (data de nascimento) 31/12/1971	IDENTIDADE (número) 171258289	Órgão emissor SSP	UF CE
CPF (número) 519.631.833-04			
EMANCIPADO POR (forma de emancipação - somente no caso de menor) XXXXXXXXXXXX			
DOMICILIADO NA (LOGRADOURO - rua, av, etc) RUA JOSE MOURA LINS			NÚMERO 307
COMPLEMENTO XXXX	BAIRRO/DISTRITO SALESIANOS	CEP 63.050-120	CÓDIGO DO MUNICÍPIO (para a Junta Comercial) 1451
MUNICÍPIO JUAZEIRO DO NORTE			UF CE
Declara, sob as penas da lei, não estar impedido de exercer atividade empresária, que não possui outro registro de empresário e requer à JUNTA COMERCIAL DO ESTADO DO CEARÁ			
CÓDIGO DO ATO 002	DESCRIÇÃO DO ATO ALTERAÇÃO	CÓDIGO DO EVENTO 023	DESCRIÇÃO DO EVENTO ABERTURA DE FILIAL NA UF DA SEDE
CÓDIGO DO EVENTO XXXXXXXXXXXX	DESCRIÇÃO DO EVENTO XXXXXXXXXXXX	CÓDIGO DO EVENTO XXXXXXXXXXXX	DESCRIÇÃO DO EVENTO XXXXXXXXXXXX
NOME EMPRESARIAL JOSE INÁCIO DE OLIVEIRA FILHO EPP			
LOGRADOURO (rua, av, etc) RUA SÃO JOSE			NÚMERO 774
COMPLEMENTO A	BAIRRO/DISTRITO CENTRO	CEP 63.010-032	CÓDIGO DO MUNICÍPIO (para a Junta Comercial) 1451
MUNICÍPIO JUAZEIRO DO NORTE		UF CE	PAÍS BRASIL
CORREIO ELETRÔNICO (E-MAIL) XXXXXXXXXXXX			
VALOR DO CAPITAL - R\$ 35.000,00	VALOR DO CAPITAL - (por extenso) TRINTA E CINCO MIL REAIS		
CODIGO DE ATIVIDADE ECONÔMICA (cnae) Atividade Principal 4773300 Atividade secundária 4771701 4789007 4753900 4754701 4751201 4645101	DESCRIÇÃO DO OBJETO - COMERCIO VAREJISTA DE ARTIGOS MEDICOS E ORTOPEDICOS; - COMERCIO VAREJISTA DE PRODUTOS FARMACEUTICOS, SEM MANIPULAÇÃO; - COMERCIO VAREJISTA DE EQUIPAMENTOS PARA ESCRITÓRIO. - COMERCIO VAREJISTA DE ESPECIALIZADO DE ELETRODOMESTICO E EQUIPAMENTOS DE AUDIO E VIDEO; - COMERCIO VAREJISTA DE MÓVEIS. - COMERCIO VAREJISTA ESPECIALIZADO DE EQUIPAMENTOS E SUPRIMENTOS DE INFORMATICA - COMERCIO ATACADISTA DE INSTRUMENTOS E MATERIAL PARA USO MEDICO, CIRURGICO, HOS PITALARE DE LABORATÓRIO - COMERCIO ATACADISTA DE PRODUTOS ODONTOLOGICO; XXXXXXXXXX XXXXXXXXXXXXXXXX XXXXXXXXXXXXXXXX XXXXXXXXXXXXXXXX		
DATA DE INÍCIO DAS ATIVIDADES 14/12/2013	NÚMERO DE INSCRIÇÃO NO CNPJ 09632818000100	TRANSFERÊNCIA DE SEDE OU DE FILIAL, DE OUTRA UF NIRE ANTERIOR XXXXXXXXXXXX	UF XX
ASSINATURA DA FIRMA PELO EMPRESÁRIO (ou pelo representante/assistentegerente) <i>Jose Inacio de Oliveira Filho EPP</i>			
DATA DA ASSINATURA 14/12/2013	ASSINATURA DO EMPRESÁRIO <i>Jose Inacio de Oliveira Filho</i>		
PARA USO EXCLUSIVO DA JUNTA COMERCIAL			
DEFERIDO, PUBLIQUE-SE E ARQUIVE-SE		AUTENTICAÇÃO	

**CARTÓRIO AZEVEDO BASTOS** 1º OFÍCIO DE REGISTRO CIVIL DAS PESSOAS NATURAIS E TABELIONATO DE NOTAS - Código CNJ 06.870-0  
Av. Presidente Epitácio Pessoa, 1191 - Bairro Dos Estúdios - Joo Pessoa/PB - CEP 51204-010 - www.cartorioabastos.com.br - Tel: (31) 3244-5491 - Fax: (31) 3244-5492

**Autenticação Digital**  
De acordo com os artigos 1º, 3º e 7º inc. V 8º, 41 e 52 da Lei Federal 8.935/1994 e Art. 6º inc. XII da Lei Estadual 8.721/2008 autenticado a presente imagem digitalizada, reprodução fiel do documento apresentado e conferido neste ato. O referido é verdade. Dou fé

**Cód. Autenticação: 28801503161613300437-17; Data: 15/03/2016 16:13:24**

Selo Digital de Fiscalização Tipo Normal C: ADA76992-KUZY;  
Valor Total do Ato: R\$ 3,76  
Confira os dados do ato em: <https://selodigital.tjpb.jus.br>

Bel. Valberde Miranda Cavalcanti  
Titular

CE1201304340795



# REQUERIMENTO DE EMPRESÁRIO



NÚMERO DE IDENTIFICAÇÃO DO REGISTRO DE EMPRESA - NIRE DA SEDE <b>23102853800</b>		NIRE DA FILIAL (preencher somente se ato referente a filial) XXXXXXXXXXXXXX	
NOME DO EMPRESÁRIO (completo, sem abreviaturas) <b>JOSÉ INÁCIO DE OLIVEIRA FILHO</b>			
NACIONALIDADE <b>BRASILEIRA</b>		ESTADO CIVIL <b>CASADO</b>	
SEXO <b>M</b> <input checked="" type="checkbox"/> <b>F</b> <input type="checkbox"/>	REGIME DE BENS (se casado) <b>COMUNHÃO PARCIAL</b>		
FILHO DE (pai) <b>JOSE INACIO DE OLIVEIRA</b>		(mãe) <b>MARIA ANTONIA DE OLIVEIRA</b>	
NASCIDO EM (data de nascimento) <b>31/12/1971</b>	IDENTIDADE (número) <b>171258289</b>	Órgão emissor <b>SSP</b>	UF <b>CE</b>
EMANCIPADO POR (forma de emancipação - somente no caso de menor) XXXXXXXXXXXXXX		CPF (número) <b>519.631.833-04</b>	
DOMICILIADO NA (LOGRADOURO - rua, av, etc) <b>RUA JOSE MOURA LINS</b>			NÚMERO <b>307</b>
COMPLEMENTO <b>XXXX</b>	BARRIO/DISTRITO <b>SALESIANOS</b>	CEP <b>63.050-120</b>	CÓDIGO DO MUNICÍPIO (Usar Junta Comercial) <b>1451</b>
MUNICÍPIO <b>JUAZEIRO DO NORTE</b>			UF <b>CE</b>
declara, sob as penas da lei, não estar impedido de exercer atividade empresária, que não possui outro registro de empresário e requer à JUNTA COMERCIAL DO ESTADO DO CEARÁ			
CÓDIGO DO ATO <b>002</b>	DESCRIÇÃO DO ATO ALTERAÇÃO	CÓDIGO DO EVENTO <b>023</b>	DESCRIÇÃO DO EVENTO <b>ABERTURA DE FILIAL NA UF DA SEDE</b>
CÓDIGO DO EVENTO <b>XXXXXXXXXXXXXX</b>	DESCRIÇÃO DO EVENTO XXXXXXXXXXXXXX	CÓDIGO DO EVENTO <b>XXXXXXXXXXXXXX</b>	DESCRIÇÃO DO EVENTO XXXXXXXXXXXXXX
NOME EMPRESARIAL <b>JOSE INACIO DE OLIVEIRA FILHO EPP</b>			
LOGRADOURO (rua, av, etc) <b>RUA SÃO JOSE</b>			NÚMERO <b>774</b>
COMPLEMENTO <b>A</b>	BARRIO/DISTRITO <b>CENTRO</b>	CEP <b>63.010-032</b>	CÓDIGO DO MUNICÍPIO (Usar Junta Comercial) <b>1451</b>
MUNICÍPIO <b>JUAZEIRO DO NORTE</b>		UF <b>CE</b>	PAÍS <b>BRASIL</b>
CORREIO ELETRÔNICO (E-MAIL) XXXXXXXXXXXXXX			
VALOR DO CAPITAL - R\$ <b>35.000,00</b>	VALOR DO CAPITAL - (por extenso) <b>TRINTA E CINCO MIL REAIS</b>		
CÓDIGO DE ATIVIDADE ECONÔMICA (cnae)	DESCRIÇÃO DO OBJETO		
Atividade Principal <b>4773300</b>	- COMERCIO ATACADISTA DE MAQUINAS E EQUIPAMENTOS PARA USO ODONTO MEDICO, HOSPITALAR, PARTES E PEÇAS.		
Atividade secundária <b>4645103</b>	- COMERCIO ATACADISTA DE MEDICAMENTOS E DROGAS DE USO HUMANO.		
<b>4664800</b>	- COMERCIO VAREJISTA DE MERCADORIAS EM GERAL, COM PREDOMINANCIA DE PRODUTOS ALIMENTÍCIOS SUPERMERCADOS;XXXXXXXXXXXX XXXXXXXXXXXXXXXX XXXXXXXXXXXXXXXX		
<b>4644301</b>			
<b>4711302</b>			
<b>XXXXXXX</b>			
<b>XXXXXXX</b>			
DATA DE INÍCIO DAS ATIVIDADES <b>14/12/2013</b>	NÚMERO DE INSCRIÇÃO NO CNPJ <b>09632818000100</b>	TRANSFERÊNCIA DE SEDE OU DE FILIAL DE OUTRA UF NIRE ANTERIOR XXXXXXXXXXXXXX	UF <b>XX</b>
ASSINATURA DA FIRMA DO EMPRESÁRIO (ou pelo representante/assistente/gerente) <i>Jose Inacio de Oliveira Filho EPP</i>			
DATA DA ASSINATURA <b>14/12/2013</b>	ASSINATURA DO EMPRESÁRIO <i>Jose Inacio de Oliveira Filho</i>		
PARA USO EXCLUSIVO DA JUNTA COMERCIAL			
DEFERIDO. PUBLIQUE-SE E ARQUIVE-SE <i>Josefina Amélia Pinheiro B. de Melo</i> Superior de Núcleo	AUTENTICAÇÃO.	<b>JUNTA COMERCIAL DO ESTADO DO CEARÁ - SEDE</b> CERTIFICO O REGISTRO EM: 13/12/2013 SOB Nº: 23900536208 Protocolo: 13/150215-8, DE 12/12/2013 23 1 0285380 0 DE OLIVEIRA FILHO <i>Haroldo Fernandes Moreira</i> <b>HAROLDO FERNANDES MOREIRA</b> SECRETARIO-GERAL	

**CARTÓRIO AZEVEDO BASTOS** 1º OFÍCIO DE REGISTRO CIVIL DAS PESSOAS NATURAIS E TABELIONATO DE NOTAS - Código CNJ 06.870-0

**Autenticação Digital**

De acordo com os artigos 1º, 3º e 7º inc. V 8º, 41 e 52 da Lei Federal 8.935/1994 e Art. 8º Inc. XII da Lei Estadual 8.721/2008 autentico a presente imagem digitalizada, reprodução fiel do documento apresentado e conferido neste ato. O referido é verdade. Dou fé.

**Cód. Autenticação: 28801503161613300437-18; Data: 15/03/2016 16:13:24**

Selo Digital de Fiscalização Tipo Normal C: ADA76991-00Y9;  
Valor Total do Ato: R\$ 3,78

Confira os dados do ato em: <https://selodigital.tjpb.jus.br>

Bel. Valéria de Miranda Cavalcanti  
Tribunal

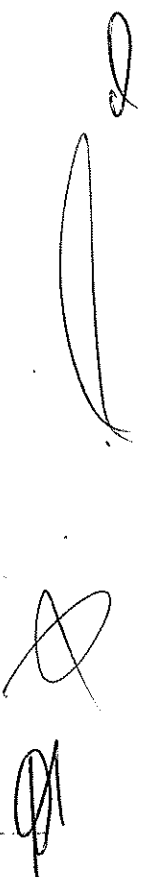



# REQUERIMENTO DE EMPRESÁRIO

MUNICIPAL DE  
524  
70

NÚMERO DE IDENTIFICAÇÃO DO REGISTRO DE EMPRESA - NIRE DA SEDE <b>23102853800</b>		NIRE DA FILIAL (preencher somente se ato referente à filial) <b>XXXXXXXXXXXX</b>	
NOME DO EMPRESÁRIO (completo, sem abreviaturas) <b>JOSÉ INÁCIO DE OLIVEIRA FILHO</b>			
NACIONALIDADE <b>BRASILEIRA</b>		ESTADO CIVIL <b>CASADO</b>	
SEXO <input checked="" type="checkbox"/> M <input type="checkbox"/> F	REGIME DE BENS (se casado) <b>COMUNHÃO PARCIAL</b>		
FILHO DE (pai) <b>JOSÉ INÁCIO DE OLIVEIRA</b>		(mãe) <b>MARIA ANTONIA DE OLIVEIRA</b>	
NASCIDO EM (data de nascimento) <b>31/12/1971</b>	IDENTIDADE (número) <b>171258289</b>	Órgão emissor <b>SSP</b>	UF <b>CE</b>
EMANCIPADO POR (forma de emancipação - somente no caso de menor) <b>XXXXXXXXXXXX</b>		CPF (número) <b>519.631.833-04</b>	
DOMICILIADO NA (LOGRADOURO - rua, av, etc) <b>RUA JOSE MOURA LINS</b>			NÚMERO <b>307</b>
COMPLEMENTO <b>XXXX</b>	BARRIO/DISTRITO <b>SALESIANOS</b>	CEP <b>63.050-120</b>	CODIGO DO MUNICIPIO (Uso da Junta Comercial) <b>1461</b>
MUNICIPIO <b>JUAZEIRO DO NORTE</b>			UF <b>CE</b>
declara, sob as penas da lei, não estar impedido de exercer atividade empresária, que não possui outro registro de empresário e requer à JUNTA COMERCIAL DO ESTADO DO CEARÁ			
CODIGO DO ATO <b>002</b>	DESCRIÇÃO DO ATO <b>ALTERAÇÃO</b>	CODIGO DO EVENTO <b>021</b>	DESCRIÇÃO DO EVENTO <b>ALTERAÇÃO DE DADOS (EXCETO NOME EMPRESARIAL)</b>
CODIGO DO EVENTO <b>XXXXXXXXXXXX</b>	DESCRIÇÃO DO EVENTO <b>XXXXXXXXXXXX</b>	CODIGO DO EVENTO <b>XXXXXXXXXXXX</b>	DESCRIÇÃO DO EVENTO <b>XXXXXXXXXXXX</b>
NOME EMPRESARIAL <b>JOSÉ INÁCIO DE OLIVEIRA FILHO ME</b>			
LOGRADOURO (rua, av, etc) <b>RUA SÃO JOSE</b>			NÚMERO <b>774</b>
COMPLEMENTO <b>A</b>	BARRIO/DISTRITO <b>CENTRO</b>	CEP <b>63.010-032</b>	CODIGO DO MUNICIPIO (Uso da Junta Comercial) <b>1461</b>
MUNICIPIO <b>JUAZEIRO DO NORTE</b>		UF <b>CE</b>	PAIS <b>BRASIL</b>
VALOR DO CAPITAL - R\$ <b>65.000,00</b>		VALOR DO CAPITAL - (por extenso) <b>SESSENTA E CINCO MIL REAIS</b>	
CODIGO DE ATIVIDADE ECONÔMICA (CNAE) Atividade Principal <b>4773300</b> Atividade secundária <b>4771701</b> <b>4789007</b> <b>4753900</b> <b>4764701</b> <b>4751201</b> <b>4645101</b>	DESCRIÇÃO DO OBJETO <b>- COMERCIO VAREJISTA DE ARTIGOS MEDICOS E ORTOPEDICOS; - COMERCIO VAREJISTA DE PRODUTOS FARMACEUTICOS, SEM MANIPULAÇÃO; - COMERCIO VAREJISTA DE EQUIPAMENTOS PARA ESCRITÓRIO. - COMERCIO VAREJISTA DE ESPECIALIZADO DE ELETRODOMESTICO E EQUIPAMENTOS DE AUDIO E VIDEO; - COMERCIO VAREJISTA DE MÓVEIS. - COMERCIO VAREJISTA ESPECIALIZADO DE EQUIPAMENTOS E SUPRIMENTOS DE INFORMÁTICA - COMERCIO ATACADISTA DE INSTRUMENTOS E MATERIAL PARA USO MEDICO, CIRURGICO, HOS PITALARE DE LABORATÓRIO - COMERCIO ATACADISTA DE PRODUTOS ODONTOLOGICO; XXXXXXXXXXXX XXXXXXXXXXXXXXXXXXXX XXXXXXXXXXXXXXXXXXXX XXXXXXXXXXXXXXX</b>		
DATA DE INICIO DAS ATIVIDADES <b>28/05/2008</b>	NÚMERO DE INSCRIÇÃO NO CNPJ <b>09632818000100</b>	TRANSFERÊNCIA DE SEDE OU DE FILIAL DE OUTRA UF NIRE ANTERIOR <b>XXXXXXXXXXXX</b>	UF <b>XX</b>
ASSINATURA E FIRMA PELO EMPRESÁRIO (ou pelo representante legal/gerente) <i>Jose Inacio de Oliveira Filho ME</i>		USO DA JUNTA COMERCIAL DEPENDENTE DE AUTORIZAÇÃO GOVERNAMENTAL <input type="checkbox"/> 1-sim <input type="checkbox"/> 2-não	
DATA DA ASSINATURA <b>14/01/2014</b>	ASSINATURA DO EMPRESÁRIO <i>Jose Inacio de Oliveira Filho</i>		
PARA USO EXCLUSIVO DA JUNTA COMERCIAL			
DEFERIDO. PUBLIQUE-SE E ARQUIVE-SE		AUTENTICAÇÃO	

**CARTÓRIO AZEVEDO BASTOS** 1º OFÍCIO DE REGISTRO CIVIL DAS PESSOAS NATURAIS E TABELIONATO DE NOTAS - Código CNJ 06.870-0  
Rua Presidente Getúlio Vargas, 106 - Bairro do Estaleiro - 20130-000 - Rio de Janeiro - RJ - Tel: (21) 250-5411 - Fax: (21) 250-5412

**Autenticação Digital**  
De acordo com os artigos 1º, 3º e 7º inc. V 8º, 41 e 52 da Lei Federal 8.935/1994 e Art. 6º Inc. XII da Lei Estadual 8.721/2008 emitido e impresso pelo sistema digitalizado, reprodução fiel do documento registrado e conferido neste ato. O referido é verdade. Dou fé.

**Cód. Autenticação: 28801503161613300437-19; Data: 15/03/2016 16:13:24**

Selo Digital de Fiscalização Tipo Normal C: ADA76990-S362.  
Valor Total do Ato: R\$ 3,78  
Confira os dados do ato em: <https://selodigital.tjpb.jus.br>

Bel. Valbórcio Miranda Cavalcanti Titular

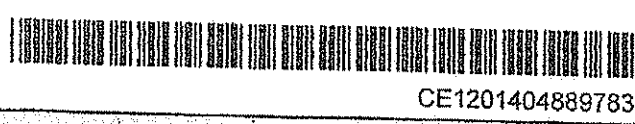



# REQUERIMENTO DE EMPRESÁRIO

Folhas 2/2

MUNICIPAL DE CAVALCANTAS  
 525  
 [Signature]

NÚMERO DE IDENTIFICAÇÃO DO REGISTRO DE EMPRESA - NIRE DA SEDE <b>23102853800</b>		NIRE DA FILIAL (preencher somente se ato referente a filial) XXXXXXXXXXXXXX	
NOME DO EMPRESÁRIO (completo, sem abreviaturas) <b>JOSÉ INÁCIO DE OLIVEIRA FILHO</b>			
NACIONALIDADE <b>BRASILEIRA</b>		ESTADO CIVIL <b>CASADO</b>	
SEXO <b>M</b> <input checked="" type="checkbox"/> <b>F</b> <input type="checkbox"/>	REGIME DE BENS (se casado) <b>COMUNHÃO PARCIAL</b>		
FILHO DE (pai) <b>JOSE INACIO DE OLIVEIRA</b>		(mãe) <b>MARIA ANTONIA DE OLIVEIRA</b>	
NASCIDO EM (data de nascimento) <b>31/12/1971</b>	IDENTIDADE (número) <b>171258289</b>	Orgão emissor <b>SSP</b>	UF <b>CE</b>
CPF (número) <b>519.631.833-04</b>			
EMANCIPADO POR (forma de emancipação - somente no caso de menor) XXXXXXXXXXXXXX			
DOMICILIADO NA (LOGRADOURO - rua, av, etc) <b>RUA JOSE MOURA LINS</b>			NÚMERO <b>307</b>
COMPLEMENTO <b>XXXX</b>	BAIRRO/DISTRITO <b>SALESIANOS</b>	CEP <b>63.050-120</b>	CODIGO DO MUNICIPIO (Uso da Junta Comercial) <b>1451</b>
MUNICIPIO <b>JUAZEIRO DO NORTE</b>			UF <b>CE</b>
declara, sob as penas da lei, não estar impedido de exercer atividade empresarial, que não possui outro registro de empresário e requer à <b>JUNTA COMERCIAL DO ESTADO DO CEARÁ</b>			
CODIGO DO ATO <b>002</b>	DESCRIÇÃO DO ATO <b>ALTERAÇÃO</b>	CODIGO DO EVENTO <b>021</b>	DESCRIÇÃO DO EVENTO <b>ALTERAÇÃO DE DADOS (EXCETO NOME EMPRESARIAL)</b>
CODIGO DO EVENTO <b>XXXXXXXXXXXXXX</b>	DESCRIÇÃO DO EVENTO <b>XXXXXXXXXXXXXX</b>	CODIGO DO EVENTO <b>XXXXXXXXXXXXXX</b>	DESCRIÇÃO DO EVENTO <b>XXXXXXXXXXXXXX</b>
NOME EMPRESARIAL <b>JOSE INACIO DE OLIVEIRA FILHO ME</b>			
LOGRADOURO (rua, av, etc) <b>RUA SÃO JOSE</b>			NÚMERO <b>774</b>
COMPLEMENTO <b>A</b>	BAIRRO/DISTRITO <b>CENTRO</b>	CEP <b>63.010-032</b>	CODIGO DO MUNICIPIO (Uso da Junta Comercial) <b>1451</b>
MUNICIPIO <b>JUAZEIRO DO NORTE</b>		UF <b>CE</b>	PAIS <b>BRASIL</b>
CORREIO ELETRONICO (E-MAIL) XXXXXXXXXXXXXX			
VALOR DO CAPITAL - R\$ <b>65.000,00</b>	VALOR DO CAPITAL - (por extenso) <b>SESSENTA E CINCO MIL REAIS</b>		
CODIGO DE ATIVIDADE ECONOMICA (CNAE) Atividade Principal <b>4773300</b> Atividade secundária <b>4645103</b> <b>4664800</b> <b>4644301</b> <b>4711302</b> <b>XXXXXXX</b> <b>XXXXXXX</b>	DESCRIÇÃO DO OBJETO <b>- COMERCIO ATACADISTA DE MAQUINAS E EQUIPAMENTOS PARA USO ODONTO MEDICO, HOSPITALAR, PARTES E PEÇAS. - COMERCIO ATACADISTA DE MEDICAMENTOS E DROGAS DE USO HUMANO. - COMERCIO VAREJISTA DE MERCADORIAS EM GERAL, COM PRÉDOMINANCIA DE PRODUTOS ALIMENTÍCIOS - SUPERMERCADOS;XXXXXXXXXXXXXXXXXXXXXXXXXXXXXXXXXXXX</b>		
DATA DE INICIO DAS ATIVIDADES <b>28/05/2008</b>	NÚMERO DE INSCRIÇÃO NO CNPJ <b>09632818000100</b>	TRANSFERENCIA DE SEDE OU DE FILIAL DE OUTRA UF NIRE ANTERIOR XXXXXXXXXXXXXX	UF <b>XX</b>
USO DA JUNTA COMERCIAL DEPENDENTE DE AUTORIZAÇÃO: <input type="checkbox"/> 1-sim <input checked="" type="checkbox"/> 3-não			
ASSINATURA DA FOLHA PELO EMPRESÁRIO (ou pelo representante/assistente/gerente) <i>Jose Inacio de Oliveira Filho ME</i>			
DATA DA ASSINATURA <b>14/01/2014</b>	ASSINATURA DO EMPRESÁRIO <i>Jose Inacio de Oliveira Filho</i>		
PARA USO EXCLUSIVO DA JUNTA COMERCIAL			
DEFERIDO, PUBLIQUE-SE E ARQUIVE-SE		AUTENTICAÇÃO	
v. 301103 Art. 1º, 4º		[Stamp]	
CARTÓRIO AZEVEDO BASTOS 1º OFÍCIO DE REGISTRO CIVIL DAS PESSOAS NATURAIS E TABELIONATO DE NOTAS - Código CNJ 06.870-6		JUNTA COMERCIAL DO ESTADO DO CEARÁ - SEDE	
Autenticação Digital		CERTIFICO O REGISTRO EM: 17/01/2014	
De acordo com os artigos 1º, 3º e 7º inc. V, 8º, 41 e 52 da Lei Federal 8.336/1994 e Art. 6º inc. XII da Lei Estadual 8.721/2008 autentico a presente imagem digitalizada, reprodução fiel do documento apresentado e conferido neste ato. O referido é verdade. Dou fé		SOB Nº: 20131501364	
Cód. Autenticação: 28801503161613309437-20; Data: 15/03/2016 16:13:24		Protocolo: 13/150136-4, DE 10/12/2013	
Selo Digital de Fiscalização Tipo Normal C: ADA76989-78YD; Valor Total do Ato: R\$ 3,78		casa: 23 1 0285380 0	
Confira os dados do ato em: https://selodigital.tjpb.jus.br		INACIO DE OLIVEIRA FILHO	
Bel. Valério Miranda Cavalcanti Titular		[Signature]	
		HAROLDO FERNANDES MOREIRA SECRETARIO-GERAL	

[Handwritten marks and signatures on the right side of the page]



# REQUERIMENTO DE EMPRESÁRIO

MUNICIPAL  
1/2  
526  
[Signature]

NÚMERO DE IDENTIFICAÇÃO DO REGISTRO DE EMPRESA - NIRE DA SEDE 2310285380-0		NIRE DA FILIAL (preencher somente se ato referente a filial)		
NOME DO EMPRESÁRIO (completo sem abreviações) JOSE INACIO DE OLIVEIRA FILHO				
NACIONALIDADE BRASILEIRA		ESTADO CIVIL CASADO		
SEXO M <input checked="" type="checkbox"/> F <input type="checkbox"/>	REGIME DE BENS (se casado) COMUNHAO PARCIAL			
FILHO DE (pai) JOSE INACIO DE OLIVEIRA		(mãe) MARIA ANTONIA DE OLIVEIRA		
NASCIDO EM (data de nascimento) 31/12/1971	IDENTIDADE (número) 171258289	Órgão Emissor SSP	UF CE	CPF (número) 519.631.833-04
EMANCIPADO POR (forma de emancipação somente no caso de menor)				
DOMICILIADO NA (LOGRADOURO rua, av, etc.) RUA JOSE MOURA LINS				NÚMERO
COMPLEMENTO 307	BAIRRO / DISTRITO SANTO ANTONIO		CEP 63050120	
MUNICÍPIO JUAZEIRO DO NORTE			UF CE	
declara, sob as penas da lei, não estar impedido de exercer atividade empresária, que não possui outro registro de empresário, e requer à Junta Comercial do Estado do Ceará:				
ATO 002	DESCRIÇÃO DO ATO ALTERACAO	EVENTO 021	DESCRIÇÃO DO EVENTO ALTERACAO DE DADOS (EXCETO NOME EMPRESARIAL)	
EVENTO	DESCRIÇÃO DO EVENTO	EVENTO	DESCRIÇÃO DO EVENTO	
NOME EMPRESARIAL JOSE INACIO DE OLIVEIRA FILHO - ME				
LOGRADOURO (rua, av, etc.) RUA SÃO JOSE				NÚMERO 774
COMPLEMENTO A	BAIRRO / DISTRITO CENTRO		CEP 63010032	
MUNICÍPIO JUAZEIRO DO NORTE		UF CE	PAÍS BRASIL	CORREIO ELETRÔNICO (E-MAIL) cralab.licitacao@outlook.com
VALOR DO CAPITAL - R\$ 100.000,00	VALOR DO CAPITAL (por extenso) CEM MIL REAIS			
CÓDIGO DE ATIVIDADE ECONÔMICA (CNAE Fiscal) Atividade principal 4773300 Atividades secundárias 4771701 4789007 4753900 4754701 4751201 4645101 4645103 (CONTINUA)	DESCRIÇÃO DO OBJETO COMÉRCIO VAREJISTA DE ARTIGOS MEDICOS E ORTOPEDICOS; COMÉRCIO VAREJISTA DE PRODUTOS FARMACEUTICOS, SEM MANIPULAÇÃO COMÉRCIO VAREJISTA DE EQUIPAMENTOS PARA ESCRITÓRIO; COMÉRCIO VAREJISTA DE ESPECIALIZADO DE ELETRODOMESTICOS E EQUIPAMENTOS DE AUDIO E VIDEO;  COMÉRCIO VAREJISTA DE MOVEIS; COMÉRCIO VAREJISTA ESPECIALIZADO DE EQUIPAMENTOS E SUPRIMENTOS DE INFORMATICA  COMERCIO ATACADISTA DE INSTRUMENTOS E MATERIAL PARA USO MEDICO, CIRURGICO, HOSPITALARE DE LABORATORIO COMERCIO ATACADISTA DE PORDUTOS ODONTOLOGICO; (CONTINUA NA PRÓXIMA PÁGINA)			
DATA DE INÍCIO DAS ATIVIDADES 28/05/2008	NÚMERO DE INSCRIÇÃO NO CNPJ 09.632.818/0001-00	TRANSFERÊNCIA DE SEDE OU DE FILIAL DE OUTRA UF NIRE anterior		UF
ASSINATURA DA FIRMA PELO EMPRESÁRIO (ou pelo representante assistente/gerente) <i>Jose Inacio de Oliveira Filho ME</i>				USO DA JUNTA COMERCIAL DEPENDENTE DE AUTORIZAÇÃO GOVERNAMENTAL <input type="checkbox"/> 1 - SIM <input checked="" type="checkbox"/> 2 - NÃO
DATA DA ASSINATURA 19/01/2015	ASSINATURA DO EMPRESÁRIO <i>Jose Inacio de Oliveira Filho</i>			
<b>PARA USO EXCLUSIVO DA JUNTA COMERCIAL</b>				
DEFERIDO. PUBLIQUE-SE E ARQUIVE-SE.		AUTENTICAÇÃO		

**CARTÓRIO AZEVEDO BASTOS** 1º OFÍCIO DE REGISTRO CIVIL DAS PESSOAS NATURAIS E TABELIONATO DE NOTAS - Código CNJ 06.870-0  
Av. Presidente Vargas, 114 - Bairro do Estácio - CEP 20054-000 - Rio de Janeiro - RJ - Tel: (21) 250-4411 - Fax: (21) 250-4414

**Autenticação Digital**  
De acordo com os artigos 1º, 3º e 7º inc. V 8º, 41 e 52 da Lei Federal 8.935/1994 e Art. 6º inc. XII da Lei Estadual 8.721/2008 autentico a presente imagem digitalizada, reprodução fiel do documento apresentado e conferido neste ato. O referido é verdade. Dou fé

Cód. Autenticação: 28861503161613300437-21; Data: 15/03/2016 16:13:24

Selo Digital de Fiscalização Tipo Normal C: ADA76988-UE6ZH;  
Valor Total do Ato: R\$ 3,78  
Confira os dados do ato em: https://selodigital.tjpb.jus.br

Titular  
Bel. Valber de Miranda Cavalcanti





NÚMERO DE IDENTIFICAÇÃO DO REGISTRO DE EMPRESA - NIRE DA SEDE 2310285380-0		NIRE DA FILIAL (preencher somente se ato referente a filial)	
NOME DO EMPRESÁRIO (completo sem abreviaturas) JOSE INACIO DE OLIVEIRA FILHO			
NACIONALIDADE BRASILEIRA		ESTADO CIVIL CASADO	
SEXO M <input checked="" type="checkbox"/> F <input type="checkbox"/>	REGIME DE BENS (se casado) COMUNHAO PARCIAL		
FILHO DE (pai) JOSE INACIO DE OLIVEIRA		(mãe) MARIA ANTONIA DE OLIVEIRA	
NASCIDO EM (data da nascimento) 31/12/1971	IDENTIDADE (número) 171258289	Órgão Emissor SSP	UF CE CPF (número) 519.631.833-04
EMANCIPADO POR (forma de emancipação somente no caso de menor)			
DOMICILIADO NA (LOGRADOURO rua, av, etc.) RUA JOSE MOURA LINS			NÚMERO
COMPLEMENTO 307	BAIRRO / DISTRITO SANTO ANTONIO	CEP 63050120	
MUNICÍPIO JUAZEIRO DO NORTE			UF CE
declara, sob as penas da lei, não estar impedido de exercer atividade empresária, que não possui outro registro de empresário, e requer à Junta Comercial do Estado do Ceará:			
ATO 002	DESCRIÇÃO DO ATO ALTERACAO	EVENTO 021	DESCRIÇÃO DO EVENTO ALTERACAO DE DADOS (EXCETO NOME EMPRESARIAL)
EVENTO	DESCRIÇÃO DO EVENTO	EVENTO	DESCRIÇÃO DO EVENTO
NOME EMPRESARIAL JOSE INACIO DE OLIVEIRA FILHO - ME			
LOGRADOURO (rua, av, etc.) RUA SÃO JOSE			NÚMERO 174
COMPLEMENTO A	BAIRRO / DISTRITO CENTRO	CEP 63010032	
MUNICÍPIO JUAZEIRO DO NORTE	UF CE	PAÍS BRASIL	CORREIO ELETRÔNICO (E-MAIL) cralab.licitacao@outlook.com
VALOR DO CAPITAL - R\$ 100.000,00	VALOR DO CAPITAL (por extenso) CEM MIL REAIS		
CÓDIGO DE ATIVIDADE ECONÔMICA (CNAE Fiscal) Atividade principal 4773300 Atividades secundárias 4664800 4644301 4711302	DESCRIÇÃO DO OBJETO COMERCIO ATACADISTA DE MAQUINAS E EQUIPAMENTOS PARA USO MEDICO, HOSPITALAR PARTES E PEÇAS COMERCIO ATACADISTA DE MEDICAMENTOS E DROGARIAS DE USO HUMANO. COMERCIO VAREJISTA DE MERCADORIAS EM GERAL, COM PREDOMINANCIA DE PRODUTOS ALIMENTICIOS SUPERMERCADOS		
DATA DE INÍCIO DAS ATIVIDADES 28/05/2008	NÚMERO DE INSCRIÇÃO NO CNPJ 09.632.818/0001-00	TRANSFERÊNCIA DE SEDE OU DE FILIAL DE OUTRA UF NIRE anterior	UF CE USO DA JUNTA COMERCIAL DEPENDENTE DE AUTORIZAÇÃO GOVERNAMENTAL <input type="checkbox"/> 1 - SIM <input checked="" type="checkbox"/> 2 - NÃO
ASSINATURA DA FIRMA PELO EMPRESÁRIO (ou pelo representante/assistente/garante) <i>Jose Inacio de Oliveira Filho ME</i>			
DATA DA ASSINATURA 19/01/2015	ASSINATURA DO EMPRESÁRIO <i>Jose Inacio de Oliveira Filho</i>		
<b>PARA USO EXCLUSIVO DA JUNTA COMERCIAL</b>			
DEFERIDO. PUBLIQUE-SE E ARQUIVE-SE.	AUTENTICAÇÃO		

**CARTÓRIO AZEVEDO BASTOS** 1º OFÍCIO DE REGISTRO CIVIL DAS PESSOAS NATURAIS E TABELIONATO DE NOTAS - Código CNJ 06.870-9  
De acordo com os artigos 1º, 3º e 7º Inc. Vº, 4º e 5º da Lei Federal 8.535/1994 e Art. 9, Inc. XII da Lei Estadual 8.721/2008 autentico a presente imagem digitalizada, reprodução fiel do documento apresentado e conferido neste ato. O referido é verdade. Dou fé  
Cód. Autenticação: 28801503161613300437-22; Data: 15/03/2016 16:13:24  
Selo Digital de Fiscalização Tipo Normal C: ADA76987-Y8Y0.  
Valor Total do Ato: R\$ 3,78  
Confira os dados do ato em: https://selodigital.tjpb.jus.br  
Bel. Valdeir de Miranda Cavalcanti  
Titular

**JUNTA COMERCIAL DO ESTADO DO CEARÁ - SEDE**  
CERTIFICO O REGISTRO EM: 27/01/2015  
SOB Nº: 20150114206  
Protocolo: 15/011420-6, DE 23/01/2015  
Empresa: 23 1 0285380 0  
JOSE INACIO DE OLIVEIRA FILHO  
- ME  
HAROLDO FERNANDES MORAIRA  
SECRETARIO-GERAL





REPÚBLICA FEDERATIVA DO BRASIL  
ESTADO DA PARAÍBA  
CARTÓRIO AZEVEDO BASTOS  
FUNDADO EM 1888  
PRIMEIRO REGISTRO CIVIL DE NASCIMENTO E ÓBITOS E PRIVATIVO DE CASAMENTOS,  
INTERDIÇÕES E TUTELAS DA COMARCA DE JOÃO PESSOA

Av. Epitácio Pessoa, 1145 Bairro dos Estados 58030-00, João Pessoa PB  
Tel.: (83) 3244-5404 / Fax: (83) 3244-5484  
<http://www.azevedobastos.not.br>  
E-mail: [cartorio@azevedobastos.not.br](mailto:cartorio@azevedobastos.not.br)



**CERTIDÃO DE AUTENTICAÇÃO DIGITAL**

O Bel. Válber Azevêdo de Miranda Cavalcanti, Oficial do Primeiro Registro Civil de Nascimentos e Óbitos e Privativo de Casamentos, Interdições e Tutelas com atribuição de autenticar e reconhecer firmas da Comarca de João Pessoa Capital do Estado da Paraíba, em virtude etc...

Certifica com base na Lei 8935/94 - art. 7º - inc. V, que o(s) documento(s) em anexo é reprodução fiel do original que me foi apresentado e neste ato confirmo sua autenticidade através do Código de Controle e Autenticação abaixo.

O referido é verdade, dou fé.

Este documento foi emitido em 15/03/2016 às 17:06:10 (hora de Brasília).

**CHAVE DIGITAL**

00005b1d734fd94f057f2d69fe6bc05bbe3d3c148bd16cdc55d3df7fed3f82feb699d886dedf0d9a1f264a78c0b2c89c61f571dbd2fb949d3fe5ae1608dd48b6464288fd4c4a62a3f314bae6499f8fd

A chave digital acima, garante que este documento foi gerado para JOSE INACIO DE OLIVEIRA FILHO - ME e emitido através do site do Cartório Azevedo Bastos, de acordo com a Legislação Federal em vigor Art 1º. e 10º. § 1º. da MP 2200/01.

**Esta certidão tem a sua validade até: 15/03/2017 às 16:14:59 (Dia/Mês/Ano)**

Código de Controle da Certidão: 503314

Código de Controle da Autenticação:

**28801503161613300437-1 a 28801503161613300437-22**

A autenticidade desta certidão poderá ser confirmada por qualquer pessoa e a qualquer momento através do site: <http://www.azevedobastos.not.br>

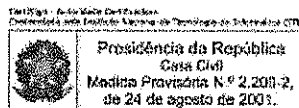





# Balanço Patrimonial

## Encerrado em 31 de Dezembro de 2015

**JOSE INACIO DE OLIVEIRA FILHO ME**

**CNPJ: 09.632.818/0001-00**  
**Rua Santa Rosa, 960 – Salesianos, CEP: 63050-206**  
**Juazeiro do Norte-CE**  
**NIRE: 23102853800 – Data 28/05/2008**

**CARTÓRIO AZEVEDO BASTOS** 1º OFÍCIO DE REGISTRO CIVIL DAS PESSOAS NATURAIS  
E TABELIONATO DE NOTAS – Código CNJ 08.870-0  
Av. Presidente Epitácio Pessoa, 1145 - Bairro Dos Edifícios - Juazeiro do Norte - CE - CEP 63050-200 - Fone: (83) 3364-5501 - Fax: (83) 3364-5811

**Autenticação Digital**  
De acordo com os artigos 1º, 3º e 7º Inc. V.P. 41 e 52 da Lei Federal 8.935/1994 e Art. 6º Inc. XII da Lei Estadual 8.721/2008 autentico a presente imagem digitalizada, reprodução fiel do documento apresentado e conferido neste ato. O referido é verdade. Dou fé.

**Cód. Autenticação: 28802804161351280865-1; Data: 25/04/2016 13:51:25**

Selo Digital de Fiscalização Tipo Normal C: AD614523-9DK6.  
Valor Total do Ato: R\$ 3,78

Confira os dados do ato em: <https://selodigital.tjpb.jus.br>

Bel. Valberdo Miranda Cavalcanti  
Titular



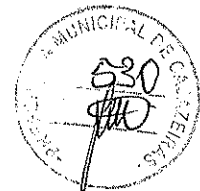

## BALANÇO 31/12/2015

### TERMO DE ABERTURA

Contém o presente balanço 04 (quatro) páginas tipograficamente numeradas, compondo o balanço de 1 a 4 da empresa JOSE INACIO DE OLIVEIRA FILHO –ME, sita a Rua Santa Rosa, nº 960, Salesianos em Juazeiro do Norte –CE, com contrato social arquivado na Junta Comercial deste Estado sob o número 23102853800, inscrita no CNPJ sob o número 09.632.818/0001-00.

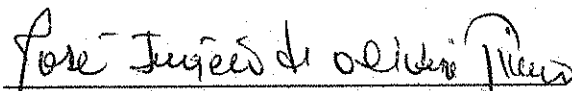
  
JOSE INACIO DE OLIVEIRA FILHO-ME  
JOSE INACIO DE OLIVEIRA FILHO  
EMPRESARIO

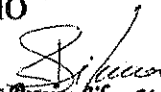
  
Joelma Pereira Silva Macedo  
CRC/CE 020099  
CPF: 813.905.993-53

JOELMA PEREIRA SILVA MACEDO  
CPF: 813.905.993-53  
CRC-CE 020099/O-5

<b>CARTORIO AZEVEDO BASTOS</b> <small>Av. Presidente Epitácio Pessoa, 1145 - Bairro Das Estrelas - Juazeiro do Norte - CE - CEP: 63020-000 - Fone: (85) 3324-5411 - Fax: (85) 3324-5414</small>	<b>1º OFÍCIO DE REGISTRO CIVIL DAS PESSOAS NATURAIS E TABELIONATO DE NOTAS - Código CNJ 06.870-0</b>
<b>Autenticação Digital</b>	
<small>De acordo com os artigos 1º, 3º e 7º inc. V.Pº, 4º e 52 da Lei Federal 8.935/1994 e Art. 6º inc. XII da Lei Estadual 8.721/2008 autentico a presente imagem digitalizada, reprodução fiel do documento apresentado e conferido neste ato. O referido é verdade. Dou fé</small>	
<b>Cód. Autenticação: 28802504161351280865-2; Data: 25/04/2016 13:57:25</b>	
<b>Selo Digital de Fiscalização Tipo Normal C: ADG14522-OXX</b>	
<b>Valor Total do Ato: R\$ 3,78</b>	
<b>Confira os dados do ato em: <a href="https://selodigital.tjpb.jus.br">https://selodigital.tjpb.jus.br</a></b>	
 Bel. Valber de Miranda Cavalcanti Titular	

Empresa: **JOSE INACIO DE OLIVEIRA FILHO ME**  
 CNPJ: 09.632.818/0001-00  
 Insc. Junta Comercial: 23102853800 Data: 28/05/2008  
 Endereço: Rua SANTA ROSA ,960, SALESIANOS, JUAZEIRO DO NORTE/CE  
 CONSOLIDADO  
 Balanço encerrado em: 31/12/2015

Folha: 0001  
 Emissão: 04/04/2016  
 Hora: 10:27:00



**BALANÇO PATRIMONIAL**

Descrição	2015	2014
	31/12/2015	31/12/2014
<b>ATIVO</b>		
<b>ATIVO CIRCULANTE</b>	<b>3.093.090,76D</b>	<b>2.173.272,24D</b>
<b>DISPONÍVEL</b>	<b>919.505,58D</b>	<b>2.031.066,18D</b>
CAIXA	890.212,76D	2.029.176,94D
BANCOS CONTA MOVIMENTO	29.292,82D	1.895,24D
<b>CLIENTES</b>	<b>1.521.094,47D</b>	<b>26.397,96D</b>
DUPLICATAS A RECEBER	1.521.094,47D	26.397,96D
OUTROS CRÉDITOS	2.063,18D	0,00
TRIBUTOS A RECUPERAR/COMPENSAR	2.063,18D	0,00
<b>ESTOQUE</b>	<b>640.417,53D</b>	<b>115.808,10D</b>
MERCADORIAS, PRODUTOS E INSUMOS	640.417,53D	115.808,10D
<b>ATIVO NÃO-CIRCULANTE</b>	<b>10.630,53D</b>	<b>8.267,13D</b>
<b>IMOBILIZADO</b>	<b>10.630,53D</b>	<b>8.267,13D</b>
MÓVEIS E UTENSÍLIOS	3.755,00D	3.755,00D
MÁQUINAS, EQUIPAMENTOS E FERRAMENTAS	6.875,53D	4.512,13D
<b>TOTAL ATIVO</b>	<b>3.093.711,29D</b>	<b>2.181.539,37D</b>
<b>PASSIVO</b>		
<b>PASSIVO CIRCULANTE</b>	<b>535.746,40C</b>	<b>441.974,13C</b>
<b>FORNECEDORES</b>	<b>225.331,85C</b>	<b>372.478,77C</b>
FORNECEDORES	225.331,85C	372.478,77C
<b>OBRIGAÇÕES TRIBUTÁRIAS</b>	<b>310.414,55C</b>	<b>68.710,42C</b>
IMPOSTOS E CONTRIBUIÇÕES A RECOLHER	310.414,55C	68.710,42C
<b>OBRIGAÇÕES TRABALHISTA E PREVIDENCIÁRIA</b>	<b>0,00</b>	<b>784,94C</b>
<b>OBRIGAÇÕES SOCIAIS</b>	<b>0,00</b>	<b>784,94C</b>
<b>PATRIMÔNIO LÍQUIDO</b>	<b>2.557.964,89C</b>	<b>1.739.565,24C</b>
<b>LUCROS OU PREJUÍZOS ACUMULADOS</b>	<b>2.557.964,89C</b>	<b>1.739.565,24C</b>
<b>LUCROS OU PREJUÍZOS ACUMULADOS</b>	<b>2.557.964,89C</b>	<b>1.739.565,24C</b>
<b>TOTAL PASSIVO E PATRIMÔNIO LÍQUIDO</b>	<b>3.093.711,29C</b>	<b>2.181.539,37C</b>

RECONHECEMOS A EXATIDÃO DO PRESENTE BALANÇO PATRIMONIAL ENCERRADO EM 31/12/2015 TOTALIZANDO NO ATIVO E PASSIVO: R\$ 3.093.711,29 (três milhões noventa e três mil setecentos e onze reais e vinte e nove centavos)

JUAZEIRO DO NORTE, 31 de Janeiro de 2015

*Jose Inacio de Oliveira Filho*  
 JOSE INACIO DE OLIVEIRA FILHO  
 EMPRESÁRIO

CPF: 519.631.833-04

*Joelma Pereira Silva Macedo*  
 Joelma Pereira Silva Macedo  
 CRC/CE 020099

CPF: 813.905.993-53  
 JOELMA PEREIRA SILVA MACEDO  
 Reg. no CRC - CE sob o No. 020099  
 CPF: 813.905.993-53  
 Contador

**CARTÓRIO AZEVEDO BASTOS** 1º OFÍCIO DE REGISTRO CIVIL DAS PESSOAS NATURAIS E TABELIONATO DE NOTAS - Código CNJ 06.870-0

**Autenticação Digital**

De acordo com os artigos 1º, 3º e 7º inc. V 8º, 41 e 52 da Lei Federal 8.925/1994 e Art. 6º inc. XII da Lei Estadual 8.721/2008 autentico a presente imagem digitalizada, reprodução fiel do documento apresentado e conferido neste ato. O referido é verdade. Dou fé

**Cód. Autenticação: 28802504161381280865-3; Data: 25/04/2016 13:51:25**

Seio Digital de Fiscalização Tipo Normal C: ADG14521-9866  
 Valor Total do Ato: R\$ 3,75  
 Confira os dados do ato em: <https://seio.digital.tjpb.jus.br>

Bel. Valberdo Miranda Cavalcanti  
 Titular



# JC CONTABILIDADE

Qualidade e Agilidade Para Sua Empresa

Joelma Pereira Silva Macêdo

CRC-CE 020099/O-5



**JOSE INACIO DE OLIVEIRA –ME**

**RUA SANTA ROSA, 960 – SALESIANOS – JUAZEIRO DO NORTE /CE**

**CEP:63.050.206**

**CNPJ: 09.632.818/0001-00 NIRE: 2310285380-0 REGISTRO: 28/05/2008**

INDICADORES	FÓRMULA	CÁLCULO	RESULTADO
PL = Patrimônio Líquido	Ativo - Passivo	3.083.080,76 – 535.746,40	2.547.334,36
LG = Índice de Liquidez Geral	$\frac{A.Circulante + A. Realizável a LP}{P. Circulante + P. Exigível a LP}$	$\frac{3.083.080,76 + 0,00}{535.746,40 + 0,00}$	5,75
ILS = Índice de Liquidez Seca	$\frac{Ativo Circulante - Estoque}{Passivo Circulante}$	$\frac{3.083.080,76 - 640.417,53}{535.746,40}$	4,55
ILC = Índice de Liquidez Corrente	$\frac{A.Circulante}{Passivo Circulante}$	$\frac{3.083.080,76}{535.746,40}$	5,75
GE = Grau de Endividamento	$\frac{P.Circulante + P. Exigível a LP}{Part. Líquido + Result Exerc Futuro}$	$\frac{535.746,40 + 0,00}{2.557.964,89 + 0,00}$	0,20
LS = Solvência Geral	$\frac{Ativo}{P. Circulante + P. Exigível a LP}$	$\frac{3.083.080,76}{535.746,40 + 0,00}$	5,75

*Jose Inacio de Oliveira Filho*  
**JOSE INACIO DE OLIVEIRA FILHO –ME**  
**JOSE INACIO DE OLIVEIRA FILHO**  
**EMPRESARIO**

*Joelma Pereira Silva Macêdo*  
**Joelma Pereira Silva Macêdo**  
**CRC/CE 020099**  
**CPF: 813.905.993-53**

**JC CONTABILIDADE**  
**JOELMA PEREIRA SILVA MACEDO**  
**CRC/CE 020099/O-5 CPF 813.905.993-53**

**RUA JOÃO ZACARIAS AMORIM, 196 LIMOEIRO – JUAZEIRO DO NORTE /CE**  
**TEL: 088 3572 2842 CEL: TIM 99605 7155 – TIM 99805 7155**

**CARTÓRIO AZEVEDO BASTOS** 1º OFÍCIO DE REGISTRO CIVIL DAS PESSOAS NATURAIS E TABELionato DE NOTAS - Código CNJ 08.870-4

**Autenticação Digital**

De acordo com os artigos 1º, 9º e 7º inc. V 8º, 41 e 52 da Lei Federal 8.935/1994 e Art. 6º inc. XII da Lei Estadual 8.721/2008 autentico a presente imagem digitalizada, reprodução fiel do documento apresentado e conferido neste ato. O referido é verdade. Dou fé

**Cód. Autenticação: 28802504161351280865-4; Data: 25/04/2016 13:51:25**

Selo Digital de Fiscalização Tipo Normal C: ADG14520-JXS4  
 Valor Total do Ato: R\$ 3,76

Confira os dados do ato em: <https://selodigital.tjpb.jus.br>

Boa Fiel  
 Titular

Empresa: **JOSE INACIO DE OLIVEIRA FILHO ME**  
 CNPJ: 09.632.818/0001-00  
 Insc. Junta Comercial: 23102853800 Data: 28/05/2008  
 Período: 01/01/2015 - 31/12/2015  
 CONSOLIDADO

Folha: 0003

Emissão: 04/04/2016

Hora: 10:29:52

**DEMONSTRAÇÃO DO RESULTADO DO EXERCÍCIO EM 31/12/2015**

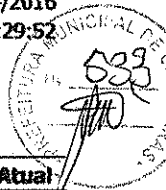

Descrição	Saldo Atual
<b>RECEITA BRUTA</b>	<b>3.115.416,10</b>
VENDA DE MERCADORIAS	3.115.416,10
<b>DEDUÇÕES</b>	<b>(476.388,23)</b>
(-) DEVOLUÇÃO DE VENDA DE MERCADORIAS	(20.586,10)
(-) SIMPLES NACIONAL	(455.802,13)
<b>RECEITA LÍQUIDA</b>	<b>2.639.027,87</b>
<b>CMV</b>	<b>(1.386.327,84)</b>
CUSTOS DAS MERCADORIAS VENDIDAS	(1.386.327,84)
<b>LUCRO BRUTO</b>	<b>1.252.700,03</b>
<b>DESPESAS OPERACIONAIS</b>	<b>(434.300,38)</b>
<b>DESPESAS COM VENDAS</b>	<b>(190.015,41)</b>
SALÁRIOS E ORDENADOS	(54.790,00)
13º SALÁRIO	(13.870,64)
FÉRIAS	(5.769,33)
FGTS	(11.876,75)
FARDAMENTO	(898,55)
PROPAGANDA E PUBLICIDADE	(8.107,60)
ENERGIA ELÉTRICA	(14.385,31)
FRETES E CARRETOS	(11.941,87)
MANUTENÇÃO DE VEÍCULOS	(6.365,00)
COMBUSTÍVEL	(7.193,70)
VIAGENS TERRESTRES	(920,52)
REFEIÇÕES	(2.880,00)
ALUGUÉIS	(34.800,00)
MANUTENÇÃO E REPARO	(9.239,83)
TELEFONE	(3.586,11)
DESPESAS POSTAIS E TELEGRÁFICAS	(57,00)
SERVIÇOS PRESTADOS POR TERCEIROS	(2.138,20)
INTERNETE	(826,33)
AGUA	(368,67)
<b>DESPESAS ADMINISTRATIVAS</b>	<b>(244.284,97)</b>
SALÁRIOS E ORDENADOS	(96.553,18)
PRO- LABORE	(8.668,00)
FGTS	(528,20)
TAXAS DIVERSAS	(1.936,97)
ICMS ANTECIPADO	(96.760,82)
MULTAS DE MORA	(26.682,06)
DESPESAS POSTAIS E TELEGRÁFICAS	(125,70)
MATERIAL DE ESCRITÓRIO	(1.364,56)
MATERIAL DE HIGIENE E LIMPEZA	(871,09)
SERVIÇOS PRESTADOS POR TERCEIROS	(4.897,50)
COMEMORAÇÕES	(5.515,15)
DESPESAS LEGAIS E JUDICIAIS	(381,74)
<b>RESULTADO OPERACIONAL</b>	<b>818.399,65</b>

*[Handwritten signatures and scribbles]*

JUAZEIRO DO NORTE, 31 de Dezembro de 2015

**CARTÓRIO AZEVEDO BASTOS** 1º OFÍCIO DE REGISTRO CIVIL DAS PESSOAS NATURAIS  
 E TABELIONATO DE NOTAS - Código CUI 06.870-0  
 Av. Francisco Espírito Santo, 111 - Bairro Oura - Juazeiro do Norte - CE - CEP: 63050-000 - Fone: (85) 3355-5111 - Fax: (85) 3355-5111

**Autenticação Digital**  
 De acordo com os artigos 1º, 3º e 7º inc. V 8º, 41 e 52 da Lei Federal 8.935/1994 e Art. 6º inc. XII da Lei Estadual 8.721/2008 autentico a presente imagem digitalizada, reprodução fiel do documento apresentado e conferido neste ato. O referido é verdade. Dou fé

**Cód. Autenticação: 28802504161351280865-5; Data: 25/04/2016 14:51:25**

Selo Digital de Fiscalização Tipo Normal C: ADG14519-276K  
 Valor Total do Ato: R\$ 3,78  
 Confira os dados do ato em: <https://selodigital.tjpb.jus.br>

*[Signature]*  
 Bel. Valber de Miranda Cavalcanti  
 Titular

Empresa: JOSE INACIO DE OLIVEIRA FILHO ME  
CNPJ: 09.632.818/0001-00  
Insc. Junta Comercial: 23102853800 Data: 28/05/2008  
Período: 01/01/2015 - 31/12/2015  
CONSOLIDADO

Folha: 0004

Emissão: 04/04/2016

Hora: 10:29:52

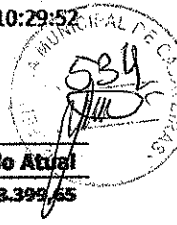

**DEMONSTRAÇÃO DO RESULTADO DO EXERCÍCIO EM 31/12/2015**

Descrição	Saldo Atual
RESULTADO ANTES DO IR E CSL	818.399,65
<b>LUCRO LÍQUIDO DO EXERCÍCIO</b>	<b>818.399,65</b>

JUAZEIRO DO NORTE, 31 de Dezembro de 2015

*Jose Inacio de Oliveira Filho*

JOSE INACIO DE OLIVEIRA FILHO  
EMPRESÁRIO  
CPF: 519.631.833-04

*Joelma Pereira Silva Macêdo*  
Joelma Pereira Silva Macêdo  
CRC/CE 020099  
CPF: 813.905.993-53

JOELMA PEREIRA SILVA MACEDO  
Reg. no CRC - CE sob o No. 020099  
CPF: 813.905.993-53  
Contador



JUNTA COMERCIAL DO ESTADO DO CEARÁ - SEDE

CERTIFICO O REGISTRO EM: 07/04/2016

SOB Nº: 20160324696

Protocolo: 16/032469-6, DE 31/03/2016

Empresa: 23 1 0285380 0  
JOSE INACIO DE OLIVEIRA FILHO  
- ME

*Haroldo Fernandes Moreira*  
HAROLDO FERNANDES MOREIRA  
SECRETÁRIO-GERAL

*[Handwritten signatures and scribbles]*

**CARTÓRIO AZEVEDO BASTOS** 1º OFÍCIO DE REGISTRO CIVIL DAS PESSOAS NATURAIS  
E TABELionato DE NOTAS - Código CNJ 06.879-9  
Av. Presidente Epitácio Pessoa, 104 - Bairro Del Estácio - Fortaleza - CE - CEP: 60500-000 - Tel: (85) 3244.9000 - Fax: (85) 3244.4141

**Autenticação Digital**  
De acordo com os artigos 1º, 3º e 7º inc. Vº Pº 41 e 52 da Lei Federal 8.933/1994 e Art. 6º inc. XII da Lei Estadual 8.721/2008 autentico a presente imagem digitalizada, reprodução fiel do documento apresentado e conferido neste ato. O referido é verdade. Dou fé

**Cód. Autenticação: 28802504161351280865-6; Data: 25/04/2016 13:31:25**

Selo Digital de Fiscalização Tipo Normal C: ADG14518-PEP/16  
Valor Total do Ato: R\$ 3,78  
Confira os dados do ato em: <https://selodigital.tjpb.com.br>

*[Signature]*  
Bel. Valberton Miranda Cavalcanti  
Tribunal



## BALANÇO 31/12/2015

### TERMO DE ENCERRAMENTO

Contém o presente balanço 04 (quatro) páginas tipograficamente numeradas, compondo o balanço de 1 a 4 da empresa JOSE INACIO DE OLIVEIRA FILHO –ME, sita a Rua Santa Rosa nº 960, Salesianos em Juazeiro do Norte –CE, com contrato social arquivado na Junta Comercial deste Estado sob o número 23102853800, inscrita no CNPJ sob o número 09.632.818/0001-00.

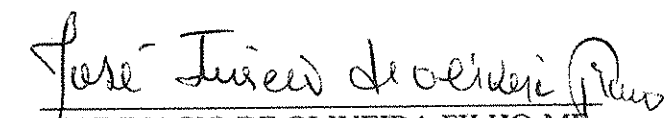
  
JOSE INACIO DE OLIVEIRA FILHO-ME  
JOSE INACIO DE OLIVEIRA FILHO  
EMPRESARIO

  
Joelma Pereira Silva Macedo  
CRC/CE 020099  
CPF: 813.905.993-53

JOELMA PEREIRA SILVA MACEDO  
CPF: 813.905.993-53  
CRC-CE 020099/O-5



<b>CARTÓRIO AZEVEDO BASTOS</b> 1º OFÍCIO DE REGISTRO CIVIL DAS PESSOAS NATURAIS E TABELIONATO DE NOTAS - Código CMI 85.870-0 Av. Frederico Espinosa Freire, 1115 - Bairro da Estrela - CEP: 63030-000 - Juazeiro do Norte - CE - Fone: (85) 3344-5000 - Fax: (85) 3344-5001
<b>Autenticação Digital</b> De acordo com os artigos 1º, 3º e 7º inc. V 8º, 41 e 52 da Lei Federal 8.959/1994 e Art. 6º Inc. XII da Lei Estadual 8.721/2008 autentico a presente imagem digitalizada, reprodução fiel do documento apresentado e conferido neste ato. O referido é verdade. Dou fé.
<b>Cód. Autenticação: 28802504161351280865-7; Data: 25/04/2016 13:51:25</b>
Selo Digital de Fiscalização Tipo Normal C: ADG14517-SR84 Valor Total do Ato: R\$ 3,78 Confira os dados do ato em: <a href="https://selodigital.tjpb.jus.br">https://selodigital.tjpb.jus.br</a>
 Bel. Václav de Miranda Cavalcanti Tilular



REPÚBLICA FEDERATIVA DO BRASIL  
ESTADO DA PARAÍBA  
CARTÓRIO AZEVEDO BASTOS  
FUNDADO EM 1888  
PRIMEIRO REGISTRO CIVIL DE NASCIMENTO E ÓBITOS E PRIVATIVO DE CASAMENTOS,  
INTERDIÇÕES E TUTELAS DA COMARCA DE JOÃO PESSOA

Av. Epitácio Pessoa, 1145 Bairro dos Estados 58030-00, João Pessoa PB  
Tel.: (83) 3244-5404 / Fax: (83) 3244-5484  
<http://www.azevedobastos.not.br>  
E-mail: [cartorio@azevedobastos.not.br](mailto:cartorio@azevedobastos.not.br)



**CERTIDÃO DE AUTENTICAÇÃO DIGITAL**

O Bel. Válber Azevêdo de Miranda Cavalcanti, Oficial do Primeiro Registro Civil de Nascimentos e Óbitos e Privativo de Casamentos, Interdições e Tutelas com atribuição de autenticar e reconhecer firmas da Comarca de João Pessoa Capital do Estado da Paraíba, em virtude etc...

Certifica com base na Lei 8935/94 - art. 7º - inc. V, que o(s) documento(s) em anexo é reprodução fiel do original que me foi apresentado e neste ato confirmo sua autenticidade através do Código de Controle e Autenticação abaixo.  
O referido é verdade, dou fé.

Este documento foi emitido em 25/04/2016 às 14:38:01 (hora de Brasília).

**CHAVE DIGITAL**

00005b1d734fd94f057f2d69fe6bc05b07edc25693d80f4011b09a3ecb8fb0f39444cff3261c80914127f7b274e9663ac61f571dbd2fb949d3fe5ae1608dd48bda3ad95fd9a88cfcfe8b5b43af140e12

A chave digital acima, garante que este documento foi gerado para JOSE INACIO DE OLIVEIRA FILHO - ME e emitido através do site do Cartório Azevedo Bastos, de acordo com a Legislação Federal em vigor Art 1º. e 10º. § 1º. da MP 2200/01.

**Esta certidão tem a sua validade até: 25/04/2017 às 13:51:51 (Dia/Mês/Ano)**

Código de Controle da Certidão: 521517

Código de Controle da Autenticação:

**28802504161351280865-1 a 28802504161351280865-7**

A autenticidade desta certidão poderá ser confirmada por qualquer pessoa e a qualquer momento através do site: <http://www.azevedobastos.not.br>

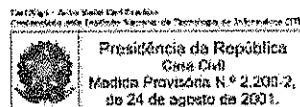

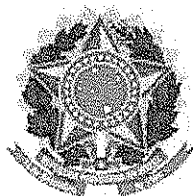

## CONSELHO REGIONAL DE CONTABILIDADE DO ESTADO DO CEARÁ

### CERTIDÃO DE REGULARIDADE PROFISSIONAL

O CONSELHO REGIONAL DE CONTABILIDADE DO ESTADO DO CEARÁ, CNPJ nº 07.093.503/0001-06, certifica que o(a) profissional identificado(a) no presente documento encontra-se em situação regular.

#### IDENTIFICAÇÃO DO REGISTRO

NOME.....	: JOELMA PEREIRA SILVA MACÊDO
REGISTRO.....	: CE-020099/O-5
CATEGORIA.....	: CONTADOR
CPF.....	: 813.905.993-53

A presente CERTIDÃO não quita nem invalida quaisquer débitos ou infrações que posteriormente, venham a ser apurados pelo CRCCE contra o referido registro.

A falsificação deste documento constitui-se em crime previsto no Código Penal Brasileiro, sujeitando o autor à respectiva ação penal.

Emissão: FORTALEZA, 04.04.2016 as 08:28:04.

Válido até: 03.05.2016.

Código de Controle: 97519.

Para verificar a autenticidade deste documento consulte o site do CRCCE.



BRASIL

Acesso à informação

Participe

Serviços

Legislação

Canais

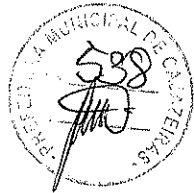
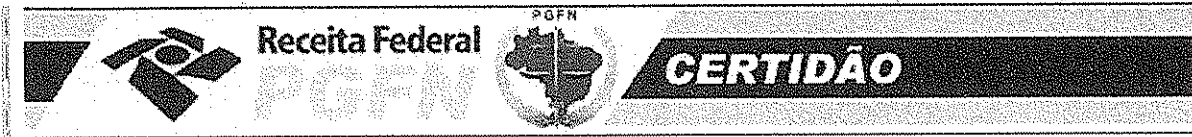

**MINISTÉRIO DA FAZENDA**  
**Secretaria da Receita Federal do Brasil**  
**Procuradoria-Geral da Fazenda Nacional**

**CERTIDÃO POSITIVA COM EFEITOS DE NEGATIVA DE DÉBITOS RELATIVOS AOS  
 TRIBUTOS FEDERAIS E À DÍVIDA ATIVA DA UNIÃO**

**Nome: JOSE INACIO DE OLIVEIRA FILHO - ME**  
**CNPJ: 09.632.818/0001-00**

Ressalvado o direito de a Fazenda Nacional cobrar e inscrever quaisquer dívidas de responsabilidade do sujeito passivo acima identificado que vierem a ser apuradas, é certificado que:

1. constam débitos administrados pela Secretaria da Receita Federal do Brasil (RFB), com a exigibilidade suspensa, nos termos do art. 151 da Lei nº 5.172, de 25 de outubro de 1966 - Código Tributário Nacional (CTN), ou objeto de decisão judicial que determina sua desconsideração para fins de certificação da regularidade fiscal; e
2. não constam inscrições em Dívida Ativa da União na Procuradoria-Geral da Fazenda Nacional (PGFN).

Conforme disposto nos arts. 205 e 206 do CTN, este documento tem os mesmos efeitos da certidão negativa.

Esta certidão é válida para o estabelecimento matriz e suas filiais e, no caso de ente federativo, para todos os órgãos e fundos públicos da administração direta a ele vinculados. Refere-se à situação do sujeito passivo no âmbito da RFB e da PGFN e abrange inclusive as contribuições sociais previstas nas alíneas 'a' a 'd' do parágrafo único do art. 11 da Lei nº 8.212, de 24 de julho de 1991.

A aceitação desta certidão está condicionada à verificação de sua autenticidade na Internet, nos endereços <<http://www.receita.fazenda.gov.br>> ou <<http://www.pgfn.fazenda.gov.br>>.

Certidão emitida gratuitamente com base na Portaria Conjunta RFB/PGFN nº 1.751, de 02/10/2014.  
 Emitida às 09:49:02 do dia 22/02/2016 <hora e data de Brasília>.  
 Válida até 20/08/2016.

Código de controle da certidão: **1CC6.4AA4.052B.3F1D**  
 Qualquer rasura ou emenda invalidará este documento.

[Nova Consulta](#)



Preparar página  
para impressão

*[Handwritten signatures and initials]*



GOVERNO DO  
ESTADO DO CEARÁ  
Procuradoria Geral do Estado

**Certidão Negativa de Débitos Estaduais**  
**Nº 201601850187**

Emitida para os efeitos da Instrução Normativa Nº 13 de 02/03/2001

IDENTIFICAÇÃO DO(A) REQUERENTE
<b>Inscrição Estadual:</b> 06.364.135-6
<b>CNPJ / CPF:</b> 09.632.818/0001-00
<b>RAZÃO SOCIAL:</b> JOSE INACIO DE OLIVEIRA FILHO ME

Ressalvado o direito da Fazenda Estadual de inscrever e cobrar as dívidas que venham a ser apuradas, certifico, para fins de direito, que revendo os registros do Cadastro de Inadimplentes da Fazenda Pública Estadual - CADINE, verificou-se nada existir em nome do(a) requerente acima identificado(a) até a presente data e horário, e, para constar, foi emitida esta certidão.

EMITIDA VIA INTERNET EM 04/04/16 ÀS 09:55:36  
VÁLIDA ATÉ 03/06/2016

A autenticidade deste documento deverá ser comprovada via Internet, no endereço [www.sefaz.ce.gov.br](http://www.sefaz.ce.gov.br)

PREFEITURA MUNICIPAL DE JUAZEIRO DO NORTE  
CERTIDÃO Nº. 114040/2016



CERTIFICO, a requerimento da parte interessada, e de acordo com as informações prestadas pelos órgãos fazendários desta Prefeitura, que o contrib.

JOSE INACIO DE OLIVEIRA FILHO - ME - 09.632.818/0001-00  
RUA SANTA ROSA, 960

está quite com os tributos municipais até a presente data, inclusive.

Ficam, todavia, ressalvados os direitos da Fazenda Municipal de cobrar quaisquer débitos que venham a ser posteriormente apurados.

Para constar, passei a seguinte certidão, para fins de PROVAS JUNTO AS EMPRESAS E REPARTIÇÕES PÚBLICAS.

JUAZEIRO DO NORTE-CE, em 04/04/2016

VALIDA ATÉ: 03/06/2016

NOTA IMPORTANTE: Qualquer rasura tornará o presente documento nulo.

Foi Paga a Taxa de Expediente.

Autenticação Eletrônica: 00710.00493.00298

VALOR: R\$



Data: 04/04/2016



0007100049300298

Handwritten signatures and initials scattered at the bottom of the page, including a large signature on the right and several smaller ones below it.

IMPRIMIR

VOLTAR

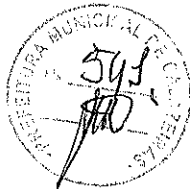

**CAIXA**  
CAIXA ECONÔMICA FEDERAL

## Certificado de Regularidade do FGTS - CRF

**Inscrição:** 09632818/0001-00

**Razão Social:** JOSE INACIO DE OLIVEIRA FILHO

**Endereço:** R SANTA ROSA 960 / SALESIANOS / JUAZEIRO DO NORTE / CE /  
63050-206

A Caixa Econômica Federal, no uso da atribuição que lhe confere o Art. 7, da Lei 8.036, de 11 de maio de 1990, certifica que, nesta data, a empresa acima identificada encontra-se em situação regular perante o Fundo de Garantia do Tempo de Serviço - FGTS.

O presente Certificado não servirá de prova contra cobrança de quaisquer débitos referentes a contribuições e/ou encargos devidos, decorrentes das obrigações com o FGTS.

**Validade:** 09/04/2016 a 08/05/2016

**Certificação Número:** 2016040905264596235106

Informação obtida em 19/04/2016, às 11:54:36.

A utilização deste Certificado para os fins previstos em Lei está condicionada à verificação de autenticidade no site da Caixa:  
[www.caixa.gov.br](http://www.caixa.gov.br)



PODER JUDICIÁRIO  
JUSTIÇA DO TRABALHO



### CERTIDÃO NEGATIVA DE DÉBITOS TRABALHISTAS

Nome: JOSE INACIO DE OLIVEIRA FILHO

CPF: 519.631.833-04

Certidão nº: 31378848/2016

Expedição: 04/04/2016, às 09:27:16

Validade: 30/09/2016 - 180 (cento e oitenta) dias, contados da data de sua expedição.

Certifica-se que JOSE INACIO DE OLIVEIRA FILHO, inscrito(a) no CPF sob o nº 519.631.833-04, NÃO CONSTA do Banco Nacional de Devedores Trabalhistas.

Certidão emitida com base no art. 642-A da Consolidação das Leis do Trabalho, acrescentado pela Lei nº 12.440, de 7 de julho de 2011, e na Resolução Administrativa nº 1470/2011 do Tribunal Superior do Trabalho, de 24 de agosto de 2011.

Os dados constantes desta Certidão são de responsabilidade dos Tribunais do Trabalho e estão atualizados até 2 (dois) dias anteriores à data da sua expedição.

No caso de pessoa jurídica, a Certidão atesta a empresa em relação a todos os seus estabelecimentos, agências ou filiais.

A aceitação desta certidão condiciona-se à verificação de sua autenticidade no portal do Tribunal Superior do Trabalho na Internet (<http://www.tst.jus.br>).

Certidão emitida gratuitamente.

#### INFORMAÇÃO IMPORTANTE

Do Banco Nacional de Devedores Trabalhistas constam os dados necessários à identificação das pessoas naturais e jurídicas inadimplentes perante a Justiça do Trabalho quanto às obrigações estabelecidas em sentença condenatória transitada em julgado ou em acordos judiciais trabalhistas, inclusive no concernente aos recolhimentos previdenciários, a honorários, a custas, a emolumentos ou a recolhimentos determinados em lei; ou decorrentes de execução de acordos firmados perante o Ministério Público do Trabalho ou Comissão de Conciliação Prévia.



PODER JUDICIÁRIO  
JUSTIÇA DO TRABALHO

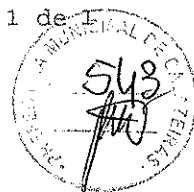

## CERTIDÃO NEGATIVA DE DÉBITOS TRABALHISTAS

Nome: JOSE INACIO DE OLIVEIRA FILHO - ME

(MATRIZ E FILIAIS) CNPJ: 09.632.818/0001-00

Certidão nº: 31377944/2016

Expedição: 04/04/2016, às 09:24:35

Validade: 30/09/2016 - 180 (cento e oitenta) dias, contados da data de sua expedição.

Certifica-se que JOSE INACIO DE OLIVEIRA FILHO - ME (MATRIZ E FILIAIS), inscrito(a) no CNPJ sob o nº 09.632.818/0001-00, NÃO CONSTA do Banco Nacional de Devedores Trabalhistas.

Certidão emitida com base no art. 642-A da Consolidação das Leis do Trabalho, acrescentado pela Lei nº 12.440, de 7 de julho de 2011, e na Resolução Administrativa nº 1470/2011 do Tribunal Superior do Trabalho, de 24 de agosto de 2011.

Os dados constantes desta Certidão são de responsabilidade dos Tribunais do Trabalho e estão atualizados até 2 (dois) dias anteriores à data da sua expedição.

No caso de pessoa jurídica, a Certidão atesta a empresa em relação a todos os seus estabelecimentos, agências ou filiais.

A aceitação desta certidão condiciona-se à verificação de sua autenticidade no portal do Tribunal Superior do Trabalho na Internet (<http://www.tst.jus.br>).

Certidão emitida gratuitamente.

### INFORMAÇÃO IMPORTANTE

Do Banco Nacional de Devedores Trabalhistas constam os dados necessários à identificação das pessoas naturais e jurídicas inadimplentes perante a Justiça do Trabalho quanto às obrigações estabelecidas em sentença condenatória transitada em julgado ou em acordos judiciais trabalhistas, inclusive no concernente aos recolhimentos previdenciários, a honorários, a custas, a emolumentos ou a recolhimentos determinados em lei; ou decorrentes de execução de acordos firmados perante o Ministério Público do Trabalho ou Comissão de Conciliação Prévia.

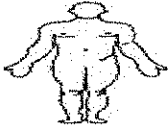

# CRALAB

SAÚDE



PREFEITURA MUNICIPAL DE CAJAZEIRAS- PB  
PROCESSO ADMINISTRATIVO Nº 160328PP60013  
PREGÃO PRESENCIAL Nº 60013/2016

DATA DE ABERTURA: 27 DE ABRIL DE 2016. HORÁRIO: 09h00min.

OBJETO: AQUISIÇÃO DE MATERIAIS E EQUIPAMENTOS ODONTOLÓGICOS, DE FORMA PARCELADA, DESTINADOS A SECRETARIA DE SAÚDE DO MUNICÍPIO DE CAJAZEIRAS-PB.

A Empresa Jose Inácio De Oliveira Filho - CRALAB, Situada A Rua Santa Rosa Nº960 - Salesianos, Na Cidade De Juazeiro do Norte – CE, CNPJ: 09.632.818/0001-00, CGF:06.364135-6 , Vem Pelo Presente, Através Do Seu Representante Legal, José Inácio De Oliveira Filho, Brasileiro, Casado, Residente Domiciliado Rua Jose Moura Lins Nº 307 “A”, Bairro Santo Antônio, Juazeiro Do Norte – CE, R.G Nº 171258289 SSP CE, CPF Nº 519631833-04, DECLARA:

**DECLARAÇÃO DE CUMPRIMENTO DO DISPOSTO NO ART. 7º, INCISO XXXIII, DA CF - ART. 27, INCISO V, DA LEI 8.666/93.**

O proponente acima qualificado, sob penas da Lei e em acatamento ao disposto no Art. 7º inciso XXXIII da Constituição Federal, Lei 9.854, de 27 de outubro de 1999, declara não possuir em seu quadro de pessoal, funcionários menores de dezoito anos em trabalho noturno, insalubre ou perigoso e nem menores de dezesseis anos, em qualquer trabalho; podendo existir menores de quatorze anos na condição de aprendiz na forma da legislação vigente.

**DECLARAÇÃO DE SUPERVENIÊNCIA DE FATO IMPEDITIVO NO QUE DIZ RESPEITO A PARTICIPAÇÃO NA LICITAÇÃO.**

Conforme exigência contida na Lei 8.666/93, Art. 32, §2º, o proponente acima qualificado, declara não haver, até a presente data, fato impeditivo no que diz respeito à habilitação/participação na presente licitação, não se encontrando em concordata ou estado falimentar, estando ciente da obrigatoriedade de informar ocorrências posteriores. Ressalta, ainda, não estar sofrendo penalidade de declaração de idoneidade no âmbito da administração Federal, Estadual, Municipal ou do Distrito Federal, arcando civil e criminalmente pela presente afirmação.

**DECLARAÇÃO DE SUBMETER-SE A TODAS AS CLÁUSULAS E CONDIÇÕES DO CORRESPONDENTE INSTRUMENTO CONVOCATÓRIO.**

O proponente acima qualificado declara ter conhecimento e aceitar todas as cláusulas do respectivo instrumento convocatório e submeter-se as condições nele estipuladas.

**DECLARAÇÃO DE ENQUADRAMENTO COMO MICROEMPRESA OU EMPRESA DE PEQUENO PORTE OU MICROEMPREENDEDOR INDIVIDUAL**

Declara, sob as penas da Lei, que está enquadrada como microempresa/Empresa de Pequeno Porte/microempreendedor individual, nos termos da Lei Complementar nº132/06, não havendo nenhum dos impedimentos previsto no § 4º do Artigo 3º da LC 132/06.

3º OFÍCIO

*Jose Inacio de Oliveira Filho*  
CRALAB SAÚDE

Jose Inacio de Oliveira Filho - ME  
CNPJ: 09.632.818/0001-00

Juazeiro do Norte – CE, 26 de Abril de 2016.

JOSÉ INACIO DE OLIVEIRA FILHO – CNPJ: 09.632.818/0001-00  
RUA SANTA ROSA, 960 – SALESIANOS. CEP: 63.050.206 JUAZEIRO DO NORTE/CE  
Telefone: (88) 3523.4430- Email: cralab@hotmail.com



# CRALAB

SAÚDE



PREFEITURA MUNICIPAL DE CAJAZEIRAS- PB  
PROCESSO ADMINISTRATIVO Nº 160328PP60013  
PREGÃO PRESENCIAL Nº 60013/2016

DATA DE ABERTURA: 27 DE ABRIL DE 2016. HORÁRIO: 09h00mim.

OBJETO: AQUISIÇÃO DE MATERIAIS E EQUIPAMENTOS ODONTOLÓGICOS, DE FORMA PARCELADA, DESTINADOS A SECRETARIA DE SAÚDE DO MUNICÍPIO DE CAJAZEIRAS-PB.

A Empresa Jose Inácio De Oliveira Filho - CRALAB, Situada A Rua Santa Rosa Nº960 - Salesianos, Na Cidade De Juazeiro do Norte - CE, CNPJ: 09.632.818/0001-00, CGF:06.364135-6 , Vem Pelo Presente, Através Do Seu Representante Legal, José Inácio De Oliveira Filho, Brasileiro, Casado, Residente Domiciliado Rua Jose Moura Lins Nº 307 "A", Bairro Santo Antônio, Juazeiro Do Norte - CE, R.G Nº 171258289 SSP CE, CPF Nº 519631833-04, DECLARA:

#### DECLARAÇÃO DE ELABORAÇÃO INDEPENDENTE DE PROPOSTA(7.5.1)

Para fins do disposto no item 7.5.1. do Edital do Pregão Presencial nº 60013/2016, declara, sob as penas da lei, em especial o art. 299 do Código Penal Brasileiro, que:

- a) a proposta apresentada para participar do Pregão Presencial nº 60013/2016 foi elaborada de maneira independente pelo licitante, e o conteúdo da proposta não foi, no todo ou em parte, direta ou indiretamente, informado, discutido ou recebido de qualquer outro participante potencial ou de fato do Pregão Presencial nº 60013/2016, por qualquer meio ou por qualquer pessoa;
- b) a intenção de apresentar a proposta elaborada para participar do Pregão Presencial nº 60013/2016 não foi informada, discutida ou recebida de qualquer outro participante potencial ou de fato do Pregão Presencial nº 60013/2016, por qualquer meio ou por qualquer pessoa;
- c) que não tentou, por qualquer meio ou por qualquer pessoa, influir na decisão de qualquer outro participante potencial ou de fato do Pregão Presencial nº 60013/2016 quanto a participar ou não da referida licitação;
- d) que o conteúdo da proposta apresentada para participar do Pregão Presencial nº 60013/2016 não será, no todo ou em parte, direta ou indiretamente, comunicado ou discutido com qualquer outro participante potencial ou de fato do Pregão Presencial nº 60013/2016 antes da adjudicação do objeto da referida licitação;
- e) que o conteúdo da proposta apresentada para participação do Pregão Presencial nº 60013/2016 não foi, no todo ou em parte, direta ou indiretamente, discutido ou recebido de qualquer integrante do Fundo Municipal de Saúde de Cajazeiras antes da abertura oficial das propostas; e
- f) que está plenamente ciente do teor e da extensão desta declaração e que detém plenos poderes e informações para firmá-la.

#### DECLARAÇÃO DE REGULARIDADE PARA HABILITAÇÃO PREVISTO NO ART. 4º, INCISO VII, DA LEI 10.520/02. (7.5.2)

O proponente acima qualificado declara, em conformidade com o disposto no Art. 4º, Inciso VII, da Lei 10.520/02, que está apto a cumprir plenamente todos os requisitos de habilitação exigidos no respectivo instrumento convocatório que rege o certame acima indicado.

#### DECLARAÇÃO DE MICRO EMPRESA

Para os fins legais, ser Microempresa/Empresa de Pequeno Porte, nos termos da legislação vigente, não havendo nenhum dos impedimentos previstos nos incisos do § 4º, do artigo 3º, da Lei Complementar nº 123/06, e, para efeito do cumprimento ao estabelecido no inciso VII, do artigo 4º, da Lei Federal nº 10.520/2002, sob as penalidades cabíveis, que cumprimos plenamente os requisitos de habilitação exigidos neste Edital. Desta feita, solicitamos TRATAMENTO DIFERENCIADO previsto na lei complementar 123/2006 para micro empresas e Empresa de Pequeno Porte no certame acima identificado.

3º OFÍCIO

Jose Inácio de Oliveira Filho  
CRALAB SAÚDE

Juazeiro do Norte - CE, 26 de Abril de 2016.

José Inácio de Oliveira Filho - ME  
CNPJ: 09.632.818/0001-00

JOSÉ INACIO DE OLIVEIRA FILHO - CNPJ: 09.632.818/0001-00  
RUA SANTA ROSA, 960 - SALESIANOS. CEP: 63.050.206 JUAZEIRO DO NORTE/CE  
Telefone: (88) 3523.4430- Email: cralab@hotmail.com





**ESTADO DO CEARÁ  
PODER JUDICIÁRIO  
COMARCA DE JUAZEIRO DO NORTE  
SETOR DE DISTRIBUIÇÃO**

Rua Maria Marcionília, nº 800, Bairro Lagoa Seca, Fone 3566 4113

**CERTIDÃO**  
(VÁLIDA POR TRINTA (30) DIAS)

**CERTIFICO**, em virtude da faculdade que me é conferida por Lei e a requerimento da parte interessada, que, pesquisando no Sistema Processual de Informática (SPROC) desta Comarca de Juazeiro do Norte, nos arquivos de feitos Cíveis, verifiquei **NÃO CONSTAR NENHUMA AÇÃO REFERENTE À FALÊNCIA E CONCORDATA E RECUPERAÇÃO JUDICIAL E EXTRA JUDICIAL**, em nome de: **JOSÉ INACIO DE OLIVEIRA FILHO - ME**, inscrita no CNPJ sob o nº 09.632.818./0001-00, localizada na Rua Santa Rosa, 960, Salesianos, Juazeiro do Norte/CE. **CERTIFICO**, finalmente, que nenhuma Ação Ordinária, Protestos de Títulos de e Registro de Interdição, Tutela, Ordinária, Ações Criminais, Execução Fiscal das Fazendas Estadual ou Municipal, foi promovida em nome do (a) requerente.

Obs: Esta consulta feita por Wagner.

O referido é verdade. Dou Fé,  
Juazeiro do Norte-CE, Ter, 5 de Abril de 2016.

*Cicero Wagner Alves Feitosa*  
Setor de Distribuição



**CARTÓRIO AZEVEDO BASTOS** 1º OFÍCIO DE REGISTRO CIVIL DAS PESSOAS NATURAIS  
E TABELIONATO DE NOTAS - Código CNJ 06.870-0  
R. Presidente Epitácio Pessoa, 159 - Bairro dos Estudos - J. Juazeiro do Norte - CEP 63020-400 - Juazeiro do Norte - CE - Tel: (81) 3344-3431 - Fax: (81) 3344-4104

**Autenticação Digital**  
De acordo com os artigos 1º, 3º e 7º inc. V 8º, 41 e 52 da Lei Federal 8.935/1994 e Art. 6º inc. XII da Lei Estadual 8.721/2008 autentico a presente imagem digitalizada, reprodução fiel do documento apresentado e conferido neste ato. O referido é verdade. Dou fé

**Cod. Autenticação: 28800504161647420843-1; Data: 05/04/2016 16:48:19**

Selo Digital de Fiscalização Tipo Normal C: ADD74012-65VJ;  
Valor Total do Ato: R\$ 3,78  
Confira os dados do ato em: <https://selodigital.tjpb.jus.br>

Bel. Valberdo Miranda Cavalcanti  
Tribunal



REPÚBLICA FEDERATIVA DO BRASIL  
ESTADO DA PARAÍBA  
CARTÓRIO AZEVEDO BASTOS  
FUNDADO EM 1888  
PRIMEIRO REGISTRO CIVIL DE NASCIMENTO E ÓBITOS E PRIVATIVO DE CASAMENTOS,  
INTERDIÇÕES E TUTELAS DA COMARCA DE JOÃO PESSOA

Av. Eptácio Pessoa, 1145 Bairro dos Estados 58030-00, João Pessoa PB  
Tel.: (83) 3244-5404 / Fax: (83) 3244-5484  
<http://www.azevedobastos.not.br>  
E-mail: [cartorio@azevedobastos.not.br](mailto:cartorio@azevedobastos.not.br)



**CERTIDÃO DE AUTENTICAÇÃO DIGITAL**

O Bel. Válber Azevêdo de Miranda Cavalcanti, Oficial do Primeiro Registro Civil de Nascimentos e Óbitos e Privativo de Casamentos, Interdições e Tutelas com atribuição de autenticar e reconhecer firmas da Comarca de João Pessoa Capital do Estado da Paraíba, em virtude etc...

Certifica com base na Lei 8935/94 - art. 7º - inc. V, que o(s) documento(s) em anexo é reprodução fiel do original que me foi apresentado e neste ato confirmo sua autenticidade através do Código de Controle e Autenticação abaixo.  
O referido é verdade, dou fé.

Este documento foi emitido em 05/04/2016 às 17:42:41 (hora de Brasília).

**CHAVE DIGITAL**

00005b1d734fd94f057f2d69fe6bc05bae042002e231d685b9fca5f6e0da657f7ae0afae5d201ac45f496364892  
cd260c61f571dbd2fb949d3fe5ae1608dd48be8eb01ddd6fc34a53e4a1ca556114e95

A chave digital acima, garante que este documento foi gerado para JOSE INACIO DE OLIVEIRA FILHO - ME e emitido através do site do Cartório Azevedo Bastos, de acordo com a Legislação Federal em vigor Art 1º. e 10º. § 1º. da MP 2200/01.

**Esta certidão tem a sua validade até: 05/04/2017 às 16:48:05 (Dia/Mês/Ano)**

Código de Controle da Certidão: 513005

Código de Controle da Autenticação:

**28800504161647420843-1**

A autenticidade desta certidão poderá ser confirmada por qualquer pessoa e a qualquer momento através do site: <http://www.azevedobastos.not.br>

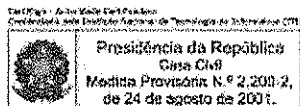

Handwritten signatures and initials on the right side of the document.



## ATESTADO DE CAPACIDADE TÉCNICA

Atestamos, a pedido da interessada e para fins de prova, que a empresa JOSE INACIO DE OLIVEIRA FILHO-ME, inscrita no CNPJ sob o nº 09.632.818/0001-00, estabelecida na RUA SANTA ROSA, nº 960 – Salesianos – Juazeiro do Norte/CE, forneceu satisfatoriamente, ao Município de Barro/CE, Medicamentos, Materiais Médico-hospitalares e Odontológicos, por intermédio do Processo Licitatório na Modalidade de Pregão Presencial nº 2015.07.09.1, destinado ao atendimento das necessidades da Secretaria Municipal de Saúde. Todos os produtos foram entregues dentro dos prazos estipulados no contrato:

Registramos, ainda, que a empresa cumpriu fielmente com suas obrigações, nada constando que a desabone técnica e comercialmente, até a presente data.

O PRESENTE ATESTADO TERÁ VALIDADE DE DOZE (12) MESES.

Barro/CE, 16 de Março de 2016.

  
Olívia Maria Feijosa Henrique  
Secretaria Municipal de Saúde

Valido Somente Com o  
Selo de Autenticidade



CARTÓRIO GONÇALVES  
1º Ofício  
Barro - Ceará

Reconheço  verdadeira (s)  semelhança  
a (s) firma (s) Olívia Maria Feijosa Henrique - x -  
Barro - CE 05 de 04 de 2016

Em test. Maria Rosimar Leite de Lima Gonçalves da verdade  
Maria Rosimar Leite de Lima Gonçalves  
1ª. Tabeliã Pública





REPÚBLICA FEDERATIVA DO BRASIL  
ESTADO DA PARAÍBA  
CARTÓRIO AZEVEDO BASTOS  
FUNDADO EM 1888  
PRIMEIRO REGISTRO CIVIL DE NASCIMENTO E ÓBITOS E PRIVATIVO DE CASAMENTOS,  
INTERDIÇÕES E TUTELAS DA COMARCA DE JOÃO PESSOA

Av. Epitácio Pessoa, 1145 Bairro dos Estados 58030-00, João Pessoa PB  
Tel.: (83) 3244-5404 / Fax: (83) 3244-5484  
<http://www.azevedobastos.not.br>  
E-mail: [cartorio@azevedobastos.not.br](mailto:cartorio@azevedobastos.not.br)



**CERTIDÃO DE AUTENTICAÇÃO DIGITAL**

O Bel. Válber Azevêdo de Miranda Cavalcanti, Oficial do Primeiro Registro Civil de Nascimentos e Óbitos e Privativo de Casamentos, Interdições e Tutelas com atribuição de autenticar e reconhecer firmas da Comarca de João Pessoa Capital do Estado da Paraíba, em virtude etc...

Certifica com base na Lei 8935/94 - art. 7º - inc. V, que o(s) documento(s) em anexo é reprodução fiel do original que me foi apresentado e neste ato confirmo sua autenticidade através do Código de Controle e Autenticação abaixo.  
O referido é verdade, dou fé.

Este documento foi emitido em 06/04/2016 às 18:27:25 (hora de Brasília).

**CHAVE DIGITAL**

00005b1d734fd94f057f2d69fe6bc05b456d0049270077d5232c142d767bfc8be9a40e5fe4dbaf35a9713ab79  
291fd2c61f571dbd2fb949d3fe5ae1608dd48bd01011f05ec497e453cd78ce6ba1142d

A chave digital acima, garante que este documento foi gerado para JOSE INACIO DE OLIVEIRA FILHO - ME e emitido através do site do Cartório Azevedo Bastos, de acordo com a Legislação Federal em vigor Art 1º. e 10º. § 1º. da MP 2200/01.

**Esta certidão tem a sua validade até: 06/04/2017 às 16:31:41 (Dia/Mês/Ano)**

Código de Controle da Certidão: 513695

Código de Controle da Autenticação:

**28800604161630430140-1**

A autenticidade desta certidão poderá ser confirmada por qualquer pessoa e a qualquer momento através do site: <http://www.azevedobastos.not.br>

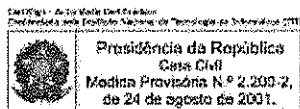

*(Handwritten signatures and marks)*



**ESTADO DO CEARÁ**  
**SECRETARIA DA FAZENDA**  
FICHA DE INSCRIÇÃO DO CONTRIBUINTE

**FIC**

C.G.F

**06.364135-6**

RAZÃO SOCIAL

JOSE INACIO DE OLIVEIRA FILHO ME

ENDEREÇO COMPLETO

R SANTA ROSA , 00960

Compl.: Bairro:SALESIANOS CEP:63050206

Cidade:JUAZEIRO DO NORTE UF:CE Distrito: JUAZEIRO DO NORTE

C.N.P.J.

09.632.818/0001-00

CÓD. ÓRGÃO LOCAL

206.0600-7

C.N.A.E. PRINCIPAL

4645101

DESCRIÇÃO UNIDADE AUXILIAR

#####

C.N.A.E. PRINCIPAL (ARRECADAÇÃO/FISCALIZAÇÃO)

4645101

C.G.F. ESTABELECIMENTO VINCULADO

#####

C.N.A.E. SECUNDÁRIO

4645103

REGIME DE RECOLHIMENTO

MICROEMPRESA

C.N.A.E. SECUNDÁRIO 2

4773300

NATUREZA JURÍDICA

1

EMITIDA VIA INTERNET EM 04/04/2016 ÀS 10:32:32

A autenticidade deste documento deverá ser comprovada via Internet, no endereço  
<http://www.sefaz.ce.gov.br>

ESTADO DO CEARÁ  
Prefeitura Municipal de Juazeiro do Norte  
SECRETARIA DE FINANÇAS



Lei Complementar Nº 93/13 - Art. 538, Inciso I



**ALVARÁ**  
DE LICENÇA



**PARA LOCALIZAÇÃO E FUNCIONAMENTO**

Razão Social JOSE INACIO DE OLIVEIRA FILHO - ME

CNPJ/CPF 09.632.818/0001-00

Endereço RUA SANTA ROSA, 960 - SALESIANOS - SALESIANOS -  
JUAZEIRO DO NORTE

Área 140.00

Atividade COMERCIO ATACADISTA DE INST. E MAT. PARA USO  
MEDICO, CIRURGICO, HOSP E DE LABORA

Inscrição Cad. Econômico 1119070 -

Horário de Funcionamento COMERCIAL

Restrições Micro Empresa c/base na lei n.3887 de 30/09/2011 Art.34 Inciso I

Data 21/03/2016 às 02:29h

**2016**

Validade 31/12/2016

**CARTÓRIO AZEVEDO BASTOS** 1º OFÍCIO DE REGISTRO CIVIL DAS PESSOAS NATURAIS  
E TABELIONATO DE NOTAS - Código CAJ 05 870-9  
Rua Francisco Estácio Pereira, 115 - Bairro São Estácio - Juazeiro do Norte - CE - CEP 63020-000 - Fone: (85) 3365-1434 - Fax: (85) 3365-1434

**Autenticação Digital**  
De acordo com os artigos 1º, 3º e 7º inc. Vº, 4º e 5º da Lei Federal 8.935/1994 e Art. 6º Inc. XII  
da Lei Estadual 8.721/2008 autentico a presente imagem digitalizada, reprodução fiel  
do documento apresentado e conferido neste ato. O referido é verdade. Dou fé

Cód. Autenticação: 28802203161621220921-1; Data: 22/03/2016 16:21:39

Selo Digital de Fiscalização Tipo Normal C: ADB56335-8FXX;  
Valor Total do Ato: R\$ 3,78  
Confira os dados do ato em: <https://selodigital.tjpb.jus.br>

Bel. Valberdo Miranda Cavalcanti  
Titular

Nota: 00355.00493.00273



Verificação da sua autenticidade em: [www.juazeiro.ce.gov.br](http://www.juazeiro.ce.gov.br) - Gerado por ALVES



**Código de Atividade Econômica**

4645101 – COMERCIO ATACADISTA DE INSTRUMENTOS E MATERIAL PARA USO MEDICO, CIRURGICO, HOSPITALARE DE LABORATORIO;

4773300 – COMÉRCIOS VAREJISTAS DE ARTIGOS MÉDICO E ORTOPEDICO

4771701 – COMERCIO VAREJISTA DE PRODUTOS FARMACEUTICOS, SEM MANIPULAÇÃO;

4789007 – COMÉRCIO VAREJISTA DE EQUIPAMENTO PARA ESCRITÓRIO

4753900 – COMÉRCIO VAREJISTA DE ESPECIALIZADO DE ELETRODOMESTICOS E EQUIPAMENTOS DE AUDIO E VIDEO

4754701 – COMÉRCIO VAREJISTA DE MÓVEIS;

4751201 – COMÉRCIO VAREJISTA ESPECIALIZADO DE EQUIPAMENTOS E SUPRIMENTOS DE INFORMÁTICA;

4645103 – COMERCIO ATACADISTA DE PRODUTOS ODONTOLOGICO;

4664800 – COMÉRCIO ATACADISTA DE MÁQUINAS E EQUIPAMENTOS PARA USO MÉDICO, HOSPITALAR PARTES E PEÇAS.

4644301 – COMÉRCIO ATACADISTA DE MEDICAMENTOS E DROGARIAS DE USO HUMANO;

4711302 – COMÉRCIO VAREJISTA DE MERCADORIA EM GERAL, COM PREDOMINANCIA DE PRODUTOS ALIMENTICIOS SUPERMERCADOS;

4649408 – COMERCIO ATACADISTA DE PRODUTOS DE HIGIENE, LIMPEZA E CONSERVAÇÃO DOMICILIAR.

 <b>CARTÓRIO AZEVEDO BASTOS</b> 1º OFÍCIO DE REGISTRO CIVIL DAS PESSOAS NATURAIS E TABELIONATO DE NOTAS – Código CNJ 06.876-0 <small>Av. Presidente Epitácio Pessoa, 1145 - Bairro Ouri Edifício João Pessoa/PB - CEP 55200-000 www.azevedobastos.net.br - Tel: (31) 3346-3403 - Fax: (31) 3344-5142</small>
<b>Autenticação Digital</b> De acordo com os artigos 1º, 3º e 7º inc. V 8º, 41 e 52 da Lei Federal 8.935/1994 e Art. 6 inc. XII da Lei Estadual 8.721/2008 autentico a presente imagem digitalizada, reprodução fiel do documento apresentado e conferido neste ato. O referido é verdade. Dou fé
<b>Cod. Autenticação: 28802203161621220921-2; Data: 22/03/2016 16:21:19</b>
Selo Digital de Fiscalização Tipo Normal C: ADB56334-7WZP Valor Total do Ato: R\$ 3,75 Confira os dados do ato em: <a href="https://selodigital.tjpb.jus.br">https://selodigital.tjpb.jus.br</a>
 Bel. Valber de Miranda Cavalcanti Titular



REPÚBLICA FEDERATIVA DO BRASIL  
ESTADO DA PARAÍBA  
CARTÓRIO AZEVEDO BASTOS  
FUNDADO EM 1888  
PRIMEIRO REGISTRO CIVIL DE NASCIMENTO E ÓBITOS E PRIVATIVO DE CASAMENTOS,  
INTERDIÇÕES E TUTELAS DA COMARCA DE JOÃO PESSOA

Av. Epitácio Pessoa, 1145 Bairro dos Estados 58030-00, João Pessoa PB  
Tel.: (83) 3244-5404 / Fax: (83) 3244-5484  
<http://www.azevedobastos.not.br>  
E-mail: [cartorio@azevedobastos.not.br](mailto:cartorio@azevedobastos.not.br)



**CERTIDÃO DE AUTENTICAÇÃO DIGITAL**

O Bel. Válber Azevêdo de Miranda Cavalcanti, Oficial do Primeiro Registro Civil de Nascimentos e Óbitos e Privativo de Casamentos, Interdições e Tutelas com atribuição de autenticar e reconhecer firmas da Comarca de João Pessoa Capital do Estado da Paraíba, em virtude etc...

Certifica com base na Lei 8935/94 - art. 7º - inc. V, que o(s) documento(s) em anexo é reprodução fiel do original que me foi apresentado e neste ato confirmo sua autenticidade através do Código de Controle e Autenticação abaixo.  
O referido é verdade, dou fé.

Este documento foi emitido em 22/03/2016 às 17:32:04 (hora de Brasília).

**CHAVE DIGITAL**

00005b1d734fd94f057f2d69fe6bc05bc6852bb5cdd12a98af14e8790b5ce6af46996968cdcc4a043ebe8cb9db43b097c61f571dbd2fb949d3fe5ae1608dd48b6d3ebc68dc5b6ba57a17d77ca524e8c4

A chave digital acima, garante que este documento foi gerado para JOSE INACIO DE OLIVEIRA FILHO - ME e emitido através do site do Cartório Azevedo Bastos, de acordo com a Legislação Federal em vigor Art 1º. e 10º. § 1º. da MP 2200/01.

**Esta certidão tem a sua validade até: 22/03/2017 às 16:21:43 (Dia/Mês/Ano)**

Código de Controle da Certidão: 506511

Código de Controle da Autenticação:

**28802203161621220921-1 a 28802203161621220921-2**

A autenticidade desta certidão poderá ser confirmada por qualquer pessoa e a qualquer momento através do site: <http://www.azevedobastos.not.br>

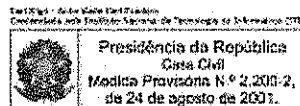

*[Handwritten signatures and scribbles]*



ESTADO DO CEARÁ  
Prefeitura Municipal de Juazeiro do Norte  
SECRETARIA DE FINANÇAS

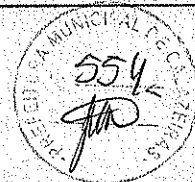

Lei Complementar Nº 93/13 - Art. 538, Inciso I



# ALVARÁ



## DE LICENÇA

### PARA LOCALIZAÇÃO E FUNCIONAMENTO

Razão Social JOSE INACIO DE OLIVEIRA FILHO - ME

CNPJ/CPF 09.632.818/0001-00

Endereço RUA SANTA ROSA, 960 - SALESIANOS - SALESIANOS -  
JUAZEIRO DO NORTE

Área 140.00

Atividade COMERCIO ATACADISTA DE INST. E MAT. PARA USO  
MEDICO, CIRURGICO, HOSP E DE LABORA

Inscrição Cad. Econômico 1119070 -

Horário de Funcionamento COMERCIAL

Restrições Micro Empresa c/base na lei n.3887 de 30/09/2011 Art.34 Inciso I

Data 21/03/2016 às 02:29h

**2016**

Validade 31/12/2016

**CARTÓRIO AZEVEDO BASTOS** 1º OFÍCIO DE REGISTRO CIVIL DAS PESSOAS NATURAIS  
E TABELIONATO DE NOTAS - Código CHJ 06.870-0  
Av. Presidente Epitácio Pessoa, 1142 - Centro Doméstico - Juazeiro do Norte - CE - CEP 63021-000 - Tel: (83) 3342-5424 - Fax: (83) 3342-5424

**Autenticação Digital**  
De acordo com os artigos 1º, 3º e 7º inc. V 8º, 41 e 52 da Lei Federal 8.935/1994 e Art. 6º inc. XII da Lei Estadual 8.721/2008 autentico a presente imagem digitalizada, reprodução fiel do documento apresentado e conferido neste ato. O referido é verdade. Dou fé

Cód. Autenticação: 28802203161621220921-1; Data: 22/03/2016 16:21:39

Selo Digital de Fiscalização Tipo Normal C: ADB56335-9FXX;  
Valor Total do Ato: R\$ 3,78  
Confira os dados do ato em: <https://selodigital.tjpb.jus.br>

Bel. Valber de Miranda Cavalcanti  
Titular

Nota: 00355.00493.00273

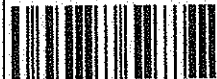

Verificação da sua autenticidade em: [www.juazeiro.ce.gov.br](http://www.juazeiro.ce.gov.br) - Gerado por ALVES



Código de Atividade Econômica

4645101 – COMERCIO ATACADISTA DE INSTRUMENTOS E MATERIAL PARA USO MEDICO, CIRURGICO, HOSPITALARE DE LABORATORIO;

4773300 – COMÉRCIOS VAREJISTAS DE ARTIGOS MÉDICO E ORTOPEDICO

4771701 – COMERCIO VAREJISTA DE PRODUTOS FARMACEUTICOS, SEM MANIPULAÇÃO;

4789007 – COMÉRCIO VAREJISTA DE EQUIPAMENTO PARA ESCRITÓRIO

4753900 – COMÉRCIO VAREJISTA DE ESPECIALIZADO DE ELETRODOMESTICOS E EQUIPAMENTOS DE AUDIO E VIDEO

4754701 – COMÉRCIO VAREJISTA DE MÓVEIS;

4751201 – COMÉRCIO VAREJISTA ESPECIALIZADO DE EQUIPAMENTOS E SUPRIMENTOS DE INFORMÁTICA;

4645103 – COMERCIO ATACADISTA DE PRODUTOS ODONTOLOGICO;

4664800 – COMÉRCIO ATACADISTA DE MÁQUINAS E EQUIPAMENTOS PARA USO MÉDICO, HOSPITALAR PARTES E PEÇAS.

4644301 – COMÉRCIO ATACADISTA DE MEDICAMENTOS E DROGARIAS DE USO HUMANO;

4711302 – COMÉRCIO VAREJISTA DE MERCADORIA EM GERAL, COM PREDOMINANCIA DE PRODUTOS ALIMENTICIOS SUPERMERCADOS;

4649408 – COMERCIO ATACADISTA DE PRODUTOS DE HIGIENE, LIMPEZA E CONSERVAÇÃO DOMICILIAR.

**CARTÓRIO AZEVEDO BASTOS** 1º OFÍCIO DE REGISTRO CIVIL DAS PESSOAS NATURAIS E TABELIONATO DE NOTAS - Código CNJ 06.870-0  
Av. Presidente Epitácio Pessoa, 1145 - Bairro Dos Edifícios - Joo Pessoa/PB - CEP 51200-010 - Tel: (31) 3322-1421 - Fax: (31) 3324-5324

**Autenticação Digital**  
De acordo com os artigos 1º, 2º e 7º inc. V 8º, 41 e 52 da Lei Federal 8.935/1994 e Art. 6º inc. XII da Lei Estadual 8.721/2008 autentico a presente imagem digitalizada, reprodução fiel do documento apresentado e conferido neste ato. O referido é verdade. Dou fé

**Cód. Autenticação: 28802203161621220921-2; Data: 22/03/2016 16:21:19**

Selo Digital de Fiscalização Tipo Normal C: ADB56334-7WZP  
Valor Total do Ato: R\$ 3,78  
Confira os dados do ato em: <https://selodigital.tjpb.jus.br>

*[Assinatura]*  
Bel. Váber de Miranda Cavalcanti  
Titular

*[Assinaturas manuscritas]*



REPÚBLICA FEDERATIVA DO BRASIL  
ESTADO DA PARAÍBA  
CARTÓRIO AZEVEDO BASTOS  
FUNDADO EM 1888  
PRIMEIRO REGISTRO CIVIL DE NASCIMENTO E ÓBITOS E PRIVATIVO DE CASAMENTOS,  
INTERDIÇÕES E TUTELAS DA COMARCA DE JOÃO PESSOA

Av. Epitácio Pessoa, 1145 Bairro dos Estados 58030-00, João Pessoa PB  
Tel.: (83) 3244-5404 / Fax: (83) 3244-5484  
<http://www.azevedobastos.not.br>  
E-mail: [cartorio@azevedobastos.not.br](mailto:cartorio@azevedobastos.not.br)



**CERTIDÃO DE AUTENTICAÇÃO DIGITAL**

O Bel. Válber Azevêdo de Miranda Cavalcanti, Oficial do Primeiro Registro Civil de Nascimentos e Óbitos e Privativo de Casamentos, Interdições e Tutelas com atribuição de autenticar e reconhecer firmas da Comarca de João Pessoa Capital do Estado da Paraíba, em virtude etc..

Certifica com base na Lei 8935/94 - art. 7º - inc. V, que o(s) documento(s) em anexo é reprodução fiel do original que me foi apresentado e neste ato confirmo sua autenticidade através do Código de Controle e Autenticação abaixo.  
O referido é verdade, dou fé.

Este documento foi emitido em 22/03/2016 às 17:32:04 (hora de Brasília).

**CHAVE DIGITAL**

00005b1d734fd94f057f2d69fe6bc05bc6852bb5cdd12a98af14e8790b5ce6af46996968cdcc4a043ebe8cb9db43b097c61f571dbd2fb949d3fe5ae1608dd48b6d3ebc68dc5b6ba57a17d77ca524e8c4

A chave digital acima, garante que este documento foi gerado para JOSE INACIO DE OLIVEIRA FILHO - ME e emitido através do site do Cartório Azevêdo Bastos, de acordo com a Legislação Federal em vigor Art 1º. e 10º. § 1º. da MP 2200/01.

**Esta certidão tem a sua validade até: 22/03/2017 às 16:21:43 (Dia/Mês/Ano)**

Código de Controle da Certidão: 506511

Código de Controle da Autenticação:

28802203161621220921-1 a 28802203161621220921-2

A autenticidade desta certidão poderá ser confirmada por qualquer pessoa e a qualquer momento através do site: <http://www.azevedobastos.not.br>

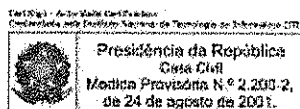

*[Handwritten signatures and scribbles]*



ISSN 1677-7042



# DIÁRIO OFICIAL DA UNIÃO

## República Federativa do Brasil - Imprensa Nacional

Em circulação desde 1º de outubro de 1862

Suplemento ao Nº 228

Brasília - DF, segunda-feira, 30 de novembro de 2015.



SEÇÃO

# 1

### Sumário

Ministério da Saúde

### Ministério da Saúde

AGÊNCIA NACIONAL DE VIGILÂNCIA SANITÁRIA  
DIRETORIA DE AUTORIZAÇÃO  
E REGISTRO SANITÁRIOS

RESOLUÇÃO - RE Nº 3.257, DE 26 DE NOVEMBRO DE 2015

O Diretor da Agência Nacional de Vigilância Sanitária no uso das atribuições que lhe conferem o Decreto de nomeação de 26 de julho de 2013, da Presidência da República, publicado no DOU de 29 de julho de 2013, e a Resolução da Diretoria Colegiada - RDC nº 46, de 22 de outubro de 2013, tendo em vista o disposto em seu inciso I do art. 5º e no inciso II do art. 51 do Regulamento Interno da ANVISA, aprovado nos termos do anexo I da Resolução da Diretoria Colegiada - RDC nº 29, de 21 de julho de 2013, publicada no DOU de 23 de julho de 2013, resolve:

Art. 1º Deferir as petições referenciadas à Gerência-Geral de Alimentos conforme relação anexa.  
Art. 2º Esta Resolução entra em vigor na data de sua publicação.

RENATO ALENCAR PORTO  
ANEXO

Relatório de Conferência de Alimentos, Publicação nr.: 864015  
NOME DA EMPRESA/AUTORIZAÇÃO/CAADASTRO  
NOME DO PRODUTO DE  
NÚMERO DO PROCESSO/NÚMERO DE REGISTRO  
EMBALAGEM/VALIDADE PRODUTO  
CLASSICAT DESCRICAO VALIDADE REGISTRO  
MARCA DO PRODUTO  
ASSUNTO PETICAO  
ADVANCED NUTRITION INDUSTRIA E COMERCIO DE ALIMENTOS E COSMETICOS LTDA 6.06615-7  
MÓDULO DE L-GLUTAMINA PARA NUTRIÇÃO ENTERAL (AREALR)  
25004.101229/2014-52 6.66616.0001.001-8  
PLÁSTICA 24 Meses  
METALICA 34 Meses  
ALIMENTOS PARA NUTRIÇÃO ENTERAL 07/2016  
ADVANCED NUTRITION / L-GLUTAMINA / CLINICAL NUTRITION / PURE L-GLUTAMINE  
CON-CRET / GLUTAPEPTH / EXCEED / RESTORE  
QUALITY NUTRITION  
426 Alteração de Rotulagem  
AMWAY DO BRASIL LIMITADA 6.02601-6  
OLEO DE PEIXES COM VITAMINA E EM CAPSULAS - ESTADOS UNIDOS - CA 25004.000621/2005-05 6.2001.0262.901-1  
PLÁSTICO 02 Anos(s)  
ALIMENTOS CALEGAÇÕES DE PROPRIEDADES FUNCIONAL E OU DE SAÚDE 06/2020  
NUTRILITE  
483 Inclusão de Rotulo

TABELA DE PREÇOS DE JORNAIS AVULSOS			
Página	Distrito Federal	Demais Estados	
de 02 a 28	R\$ 0,30	R\$ 1,80	
de 29 a 76	R\$ 0,50	R\$ 2,00	
de 80 a 156	R\$ 1,10	R\$ 2,60	
de 160 a 250	R\$ 1,50	R\$ 3,00	
de 254 a 500	R\$ 3,00	R\$ 4,50	

Acima de 500 páginas o preço de tabela mais excedente de páginas multiplicado por R\$ 6,0007

OLEO DE PEIXES COM VITAMINA E EM CAPSULAS - ESTADOS UNIDOS - M9  
25004.000621/2005-05 6.2001.0262.002-1  
PLÁSTICO 02 Anos(s)  
ALIMENTOS CALEGAÇÕES DE PROPRIEDADES FUNCIONAL E OU DE SAÚDE 06/2020  
NUTRILITE  
483 Inclusão de Rotulo  
CONCENTRADO DE ALHO EM TABLETS SÃO PAULO/SP  
25004.011183/01 6.2001.0011.001-6  
PLÁSTICO 02 Anos(s)  
NOVOS ALIMENTOS E NOVOS INGREDIENTES 04/2017  
GARLIC NUTRILITE  
483 Inclusão de Rotulo  
LEVUREA DE CERVEJA ADICIONADA DE VITAMINAS EM TABLETS ESTADOS UNIDOS 25004.110148/2010-11 6.2001.0262.001-3  
PLÁSTICA 24 Meses  
NOVOS ALIMENTOS E NOVOS INGREDIENTES 06/2016  
NUTRILITE NATURAL B COMPLEX  
483 Inclusão de Rotulo  
FIBRAS EM PÓ ESTADOS UNIDOS  
25004.110149/2010-11 6.2001.0265.001-8  
METALICA 24 Meses  
ALIMENTOS CALEGAÇÕES DE PROPRIEDADES FUNCIONAL E OU DE SAÚDE 06/2016  
NUTRILITE NUTRIBEST  
483 Inclusão de Rotulo  
ALGAS MARINHAS CALCIFICADAS COM CÁLCIO, MAGNÉSIO, ZINCO, MANGANÊS E VITAMINA D EM TABLETS ESTADOS UNIDOS  
25351.112080/2013-66 6.2001.0267.001-9  
PLÁSTICA 24 Meses  
NOVOS ALIMENTOS E NOVOS INGREDIENTES 01/2020  
NUTRILITE CAL MAG D ADVANCED  
483 Inclusão de Rotulo  
BAYONNE COSMETICOS LTDA. 6.05540-7  
OLEO DE CARIAMO COM VITAMINA E E CROMO EM CAPSULAS ESTADOS UNIDOS  
25023.027648/2010-23 6.5340.0006.001-5  
PLÁSTICA 02 Anos(s)  
METALICA 02 Anos(s)  
NOVOS ALIMENTOS E NOVOS INGREDIENTES 11/2020  
CA OIL / EVIVIVA / LIFE COMPLEX / RACCO  
CICLOS LIFE / CA COMPLEX  
MARCAS NÃO APROVADAS: LEAN LIFE / LEAN COMPLEX  
437 Revalidação de Registro  
BIOWELL AMERICA LTDA 6.02054-1  
OLEO DE PEIXE COM EPA CONCENTRADO EM CÁPSULA ESPANHA  
25351.752220/2014-48 6.2054.0014.001-3  
PLÁSTICA 05 Anos(s)  
ALIMENTOS CALEGAÇÕES DE PROPRIEDADES FUNCIONAL E OU DE SAÚDE 07/2020  
OM3G4PORT 1200MG / FPC / BIOWELL  
442 Alteração do Prazo de Validade do Produto  
CATALHNT BRASH. LTDA. 6.07198-0  
OLEO DE PEIXE EM CAPSULAS - INDIAJATUBA/SP INDIAJATUBA/SP  
25351.541846/2014-43 6.7198.0006.001-1  
PLÁSTICO 24 Meses  
METALICA 24 Meses  
VIDRO 24 Meses  
ALIMENTOS CALEGAÇÕES DE PROPRIEDADES FUNCIONAL E OU DE SAÚDE 06/2020  
EQUALIV / EQUALIV OMEGA 3 / EQUALIV OMEGA 3 HC / GROW PHARMA  
NIKKHO / OMEGATEC HC / OME3 GROW HC / OME3 GROW HC 100MG  
OM3 GROW HC 550MG / OM3 / OM3 VITITA / OM3 OME3 VITITA / PROACTION FISH / PROACTION PLUS / PROACTION 1100 MG  
PROACTION 2200 MG / PROACTION 23-22 / PROACTION 550 MG / RELITHY  
ULTRA CAPS / VOIAG CUORE / ZYDUS / CORENE 3 ENE 3 / COLESS 3 / OMNICOR 3 / ESSENZA 3  
BALDACC

437 Revalidação de Registro  
OLEO DE PEIXE EM CAPSULAS - SUROCABA/SP INDIAJATUBA/SP  
25351.541846/2014-43 6.7198.0006.002-2  
METALICA 24 Meses  
PLÁSTICA 24 Meses  
VIDRO 24 Meses  
ALIMENTOS CALEGAÇÕES DE PROPRIEDADES FUNCIONAL E OU DE SAÚDE 06/2020  
EQUALIV / EQUALIV OMEGA 3 / EQUALIV OMEGA 3 HC / GROW PHARMA  
NIKKHO / OMEGATEC HC / OME3 GROW HC / OME3 GROW HC 100MG  
OM3 GROW HC 550MG / OM3 / OM3 VITITA / OM3 OME3 VITITA / PROACTION FISH / PROACTION PLUS / PROACTION 1100 MG  
PROACTION 2200 MG / PROACTION 23-22 / PROACTION 550 MG / RELITHY  
ULTRA CAPS / VOIAG CUORE / ZYDUS / CORENE 3 ENE 3 / COLESS 3 / OMNICOR 3 / ESSENZA 3  
BALDACC  
437 Revalidação de Registro  
CODAP DP BRASIL LTDA 6.03674-8  
ALIMENTO PARA SUPLEMENTAÇÃO PARA NUTRIÇÃO ENTERAL/ALORAL SABOR BAUNILHA SOROCABA/SP  
25004.291640/2006-54 6.3674.0006.001-1  
CELULOSICA 12 Meses  
ALIMENTOS PARA NUTRIÇÃO ENTERAL 08/2017  
HDMAX  
4631 Inclusão de Unidade Fabril  
ALIMENTO PARA SUPLEMENTAÇÃO PARA NUTRIÇÃO ENTERAL/ALORAL SABOR BAUNILHA - CASTRO/PR  
25004.231640/2006-54 6.3674.0006.002-1  
CELULOSICA 12 Meses  
ALIMENTOS PARA NUTRIÇÃO ENTERAL 08/2017  
HDMAX  
4951 Inclusão de Unidade Fabril  
FITOWAY LABORATORIO NUTRICIONAL LTDA - ME 6.06660-5  
QUITOSANA PECTINA COM VITAMINA C E CROMO EM CAPSULAS ASSIS/SP  
25004.140195/2010-99 6.6666.0007.001-0  
PLÁSTICA 24 Meses  
METALICA 24 Meses  
CELULOSICA 24 Meses  
VIDRO 24 Meses  
ALIMENTOS CALEGAÇÕES DE PROPRIEDADES FUNCIONAL E OU DE SAÚDE 12/2015  
ABDOGATE / ABDOMAX : ALL LIFE / ARMYLABS  
BELLUS / BELS TRAT / BIO NUTRITION / BIONUTRALE 900  
BIONUTRIKE / BLOCKING SHOCK / BLOCKING SHOCK / BODYWAY  
BRASIL : BRASLIFE / BRAZILNATURALIS / BT 60  
CENALIM / CENASIM / COACH / DEXALIN  
DOCTUS / DOCTUS PLUS / DR MARCUS / DSN  
EMFORO TOTAL / EVO / FIBBER / FIBBER PRO  
FIBERPRO / FISAAC / FITONEWS / FITOWAY 900  
FLOP / FLORES E ERVAS / FLOS ALIMENTOS / FORHELTH  
FTW / GSN / HARNEMANN NATURAL / INOAR  
JAN ROSE / JURA / LE DOCTORS / LDM  
JIMWAY 900 / MACRIMAXX / MART NUTRITION / MAXWAY GOLD  
MERATOL / MIX CLUB / MIX NUTRI / MR CLASS  
MULTICAPS / NAÇAO VERDE / NATUCOM / NATURAL SHOP  
NATUREWAY / NUTRITOTAL / NUTRICATS / NUTRIHEALTH  
PERSONAL CLUB / PERHANO / PHIVOMAS / PHIVONUTTS  
PROSARTE / PROTEC / PULI LIM / QUITOSANA  
QUITOSANA CUMINETA / QUITOSANA CR 24 / QUITOSANA NEWS / QUITOSANA PRO  
RAPTOR / RDX MAX / RMX / SANUS VITA  
SEM 900 / SOLNUTTS / TOP FORMULA / VIRTUA NATURAL  
VITAMINHEALTH / VITALEN / VITAPURE / XPHARMA  
YUSHI 7 BEM ESTAR / BIOPORA / FITOWAY  
NATURAL PANIZZA / SAO LUCAS / SAO PEDRO  
CLINICAL NUTRITION / AZONI / LEVELIFE / BRASLIFE

Este documento pode ser verificado no endereço eletrônico <http://www.in.gov.br/acesso/verificadna>, pelo código 10102015113000001

Documento assinado digitalmente conforme MP nº 2.200-2 de 24/04/2001, que institui a Infraestrutura de Chaves Públicas Brasileira - (ICP-Brasil).



DISTRIBUIR: COSMÉTICOS/PERFUMES/PRODUTOS DE HIGIENE  
 EXPEDIR: COSMÉTICOS/PERFUMES/PRODUTOS DE HIGIENE  
 TRANSPORTAR: COSMÉTICOS/PERFUMES/PRODUTOS DE HIGIENE  
 EMPRESA: AN EXPRESS E COURRIER DO BRASIL LTDA - ME  
 ENDEREÇO: Rua Professor João Cavalcante Sabina, 1076  
 BAIRRO: Douçassá CEP: 07245530 - GUARULHOS/SP  
 CNPJ: 02.743.739/0001-12  
 PROCESSO: 25351.6941622015-18 AUTORIZAÇÃO: 2.08412.1  
 ATIVIDADE/CLASSE  
 ARMAZENAR: COSMÉTICOS/PERFUMES/PRODUTOS DE HIGIENE  
 EXPEDIR: COSMÉTICOS/PERFUMES/PRODUTOS DE HIGIENE  
 TRANSPORTAR: COSMÉTICOS/PERFUMES/PRODUTOS DE HIGIENE  
 EMPRESA: TRANS-LIME TRANSPORTE E LOGÍSTICA LTDA  
 ENDEREÇO: RUA ESTRELA DO OESTE Nº 124, GALPÃO B  
 BAIRRO: JARDIM SÃO GERALDO CEP: 07140030 - GUARULHOS/SP  
 CNPJ: 02.355.789/0001-50  
 PROCESSO: 25351.6966182015-24 AUTORIZAÇÃO: 2.08409.2  
 ATIVIDADE/CLASSE  
 TRANSPORTAR: COSMÉTICOS/PERFUMES/PRODUTOS DE HIGIENE  
 EMPRESA: BR MEDI IMPORTAÇÃO, EXPORTAÇÃO E REGISTROS LTDA  
 ENDEREÇO: RUA CURATÃO 929, SALA 88  
 BAIRRO: VILA MARIANA CEP: 04013043 - SÃO PAULO/SP  
 CNPJ: 13.350.564/0001-20  
 PROCESSO: 25351.7028302015-28 AUTORIZAÇÃO: 2.08413.5  
 ATIVIDADE/CLASSE  
 ARMAZENAR: COSMÉTICOS/PERFUMES/PRODUTOS DE HIGIENE  
 DISTRIBUIR: COSMÉTICOS/PERFUMES/PRODUTOS DE HIGIENE  
 EXPEDIR: COSMÉTICOS/PERFUMES/PRODUTOS DE HIGIENE  
 IMPORTAR: COSMÉTICOS/PERFUMES/PRODUTOS DE HIGIENE  
 EMPRESA: JOSÉ INÁCIO DE OLIVEIRA FILHO - ME  
 ENDEREÇO: RUA SÃO JOSÉ, 774 - LETRA A  
 BAIRRO: CENTRO CEP: 63010032 - JUAZEIRO DO NORTE/CE  
 CNPJ: 09.632.818/0001-00  
 PROCESSO: 25351.7075912015-31 AUTORIZAÇÃO: 2.08420.9  
 ATIVIDADE/CLASSE  
 ARMAZENAR: COSMÉTICOS/PERFUMES/PRODUTOS DE HIGIENE  
 DISTRIBUIR: COSMÉTICOS/PERFUMES/PRODUTOS DE HIGIENE  
 EXPEDIR: COSMÉTICOS/PERFUMES/PRODUTOS DE HIGIENE  
 EMPRESA: LARY INDÚSTRIA E COMÉRCIO DE COSMÉTICOS LTDA - EPP  
 ENDEREÇO: Rua dos Pedrosos nº 310  
 BAIRRO: Jardim Pedrosos/Terra Preta CEP: 07600000 - MAIRIPORÃ/SP  
 CNPJ: 08.653.830/0001-20  
 PROCESSO: 25351.6930222015-35 AUTORIZAÇÃO: 2.08415.2  
 ATIVIDADE/CLASSE  
 ARMAZENAR: COSMÉTICOS/PERFUMES/PRODUTOS DE HIGIENE  
 DISTRIBUIR: COSMÉTICOS/PERFUMES/PRODUTOS DE HIGIENE  
 EMBALAR: COSMÉTICOS/PERFUMES/PRODUTOS DE HIGIENE  
 EXPEDIR: COSMÉTICOS/PERFUMES/PRODUTOS DE HIGIENE  
 FABRICAR: COSMÉTICOS/PERFUMES/PRODUTOS DE HIGIENE  
 FRACTIONAR: COSMÉTICOS/PERFUMES/PRODUTOS DE HIGIENE  
 REEMBALAR: COSMÉTICOS/PERFUMES/PRODUTOS DE HIGIENE  
 EMPRESA: M G DE OLIVEIRA MILHORATO - ME  
 ENDEREÇO: RUA EUGÊNIO AMORIM, 1113  
 BAIRRO: GUANDU CEP: 29360731 - CACHOEIRO DE ITAPEMIRIM/MG  
 CNPJ: 02.396.150/0001-91  
 PROCESSO: 25351.6820222015-35 AUTORIZAÇÃO: 2.08417.0  
 ATIVIDADE/CLASSE  
 ARMAZENAR: COSMÉTICOS/PERFUMES/PRODUTOS DE HIGIENE  
 DISTRIBUIR: COSMÉTICOS/PERFUMES/PRODUTOS DE HIGIENE  
 EXPEDIR: COSMÉTICOS/PERFUMES/PRODUTOS DE HIGIENE  
 EMPRESA: LARY INDÚSTRIA E COMÉRCIO DE COSMÉTICOS LTDA - EPP  
 ENDEREÇO: Rua dos Pedrosos nº 310  
 BAIRRO: Jardim Pedrosos/Terra Preta CEP: 07600000 - MAIRIPORÃ/SP  
 CNPJ: 08.653.830/0001-20  
 PROCESSO: 25351.6820222015-35 AUTORIZAÇÃO: 2.08415.2  
 ATIVIDADE/CLASSE  
 ARMAZENAR: COSMÉTICOS/PERFUMES/PRODUTOS DE HIGIENE  
 DISTRIBUIR: COSMÉTICOS/PERFUMES/PRODUTOS DE HIGIENE  
 EMBALAR: COSMÉTICOS/PERFUMES/PRODUTOS DE HIGIENE  
 EXPEDIR: COSMÉTICOS/PERFUMES/PRODUTOS DE HIGIENE  
 FABRICAR: COSMÉTICOS/PERFUMES/PRODUTOS DE HIGIENE

FRACTIONAR: COSMÉTICOS/PERFUMES/PRODUTOS DE HIGIENE  
 REEMBALAR: COSMÉTICOS/PERFUMES/PRODUTOS DE HIGIENE  
 EMPRESA: LUJANA CAROLINE DAHMER MORAES CALATRAVA  
 ENDEREÇO: RUA ARI SOARES, 135  
 BAIRRO: CENTRO CEP: 94380000 - GLORINHA/RS  
 CNPJ: 17.298.328/0001-39  
 PROCESSO: 25351.6612792015-50 AUTORIZAÇÃO: 2.08410.4  
 ATIVIDADE/CLASSE  
 ARMAZENAR: PERFUMES  
 DISTRIBUIR: PERFUMES  
 EXPEDIR: PERFUMES  
 IMPORTAR: PERFUMES  
 TRANSPORTAR: PERFUMES  
 EMPRESA: VANESSA GIOVANNETTI GUERRA ME  
 ENDEREÇO: rua sônia 90, sala 01  
 BAIRRO: maré CEP: 83339140 - BALNEÁRIO CAMBORIÚ/SC  
 CNPJ: 20.881.368/0001-94  
 PROCESSO: 25351.6961452015-30 AUTORIZAÇÃO: 2.08404.4  
 ATIVIDADE/CLASSE  
 ARMAZENAR: COSMÉTICOS/PERFUMES/PRODUTOS DE HIGIENE  
 DISTRIBUIR: COSMÉTICOS/PERFUMES/PRODUTOS DE HIGIENE  
 EMBALAR: COSMÉTICOS/PERFUMES/PRODUTOS DE HIGIENE  
 EXPEDIR: COSMÉTICOS/PERFUMES/PRODUTOS DE HIGIENE  
 FABRICAR: COSMÉTICOS/PERFUMES/PRODUTOS DE HIGIENE  
 REEMBALAR: COSMÉTICOS/PERFUMES/PRODUTOS DE HIGIENE  
 EMPRESA: LUJANA CAROLINE DAHMER MORAES CALATRAVA  
 ENDEREÇO: RUA ARI SOARES, 135  
 BAIRRO: CENTRO CEP: 94380000 - GLORINHA/RS  
 CNPJ: 17.298.328/0001-39  
 PROCESSO: 25351.6612792015-50 AUTORIZAÇÃO: 2.08410.4  
 ATIVIDADE/CLASSE  
 ARMAZENAR: PERFUMES  
 DISTRIBUIR: PERFUMES  
 EXPEDIR: PERFUMES  
 IMPORTAR: PERFUMES  
 TRANSPORTAR: PERFUMES  
 EMPRESA: BP TRANSPORTES E LOGÍSTICA LTDA - ME  
 ENDEREÇO: AV PEDRO BUENO Nº 1828  
 BAIRRO: JABAQUARA CEP: 04342001 - SÃO PAULO/SP  
 CNPJ: 22.326.397/0001-08  
 PROCESSO: 25351.7124462015-56 AUTORIZAÇÃO: 2.08423.0  
 ATIVIDADE/CLASSE  
 TRANSPORTAR: COSMÉTICOS/PERFUMES/PRODUTOS DE HIGIENE  
 EMPRESA: LIA TRANSPORTES EIRELI-EPP  
 ENDEREÇO: RUA DOMINGOS PACHECO 225 LOTE 14, QUADRA 4  
 BAIRRO: JARDIM JULIETA CEP: 02162020 - SÃO PAULO/SP  
 CNPJ: 20.610.800/0001-61  
 PROCESSO: 25351.6521982015-67 AUTORIZAÇÃO: 2.08414.9  
 ATIVIDADE/CLASSE  
 TRANSPORTAR: COSMÉTICOS/PERFUMES/PRODUTOS DE HIGIENE  
 EMPRESA: CALAPÓ CARGAS LTDA  
 ENDEREÇO: Rua Ceará nº 2.910  
 BAIRRO: Cândido Pereira CEP: 38405240 - UBERLÂNDIA/MG  
 CNPJ: 05.543.757/0001-45  
 PROCESSO: 25351.6676092015-69 AUTORIZAÇÃO: 2.08408.9  
 ATIVIDADE/CLASSE  
 TRANSPORTAR: COSMÉTICOS/PERFUMES/PRODUTOS DE HIGIENE  
 EMPRESA: RODRIGUES RIBEIRO E LIA LTDA  
 ENDEREÇO: RUA PREFEITO HUGO CABRAL, 162  
 BAIRRO: CENTRO CEP: 86020119 - LONDRI/PR  
 CNPJ: 04.634.675/0001-43  
 PROCESSO: 25351.7099442015-81 AUTORIZAÇÃO: 2.08421.2  
 ATIVIDADE/CLASSE  
 ARMAZENAR: COSMÉTICOS/PERFUMES/PRODUTOS DE HIGIENE  
 DISTRIBUIR: COSMÉTICOS/PERFUMES/PRODUTOS DE HIGIENE  
 EXPEDIR: COSMÉTICOS/PERFUMES/PRODUTOS DE HIGIENE  
 EMPRESA: SHIPLE LIFE COSMÉTICOS LTDA - ME  
 ENDEREÇO: rua carolina de melo 192, sala 36  
 BAIRRO: bom jardim CEP: 01123029 - SÃO PAULO/SP  
 CNPJ: 22.270.189/0001-73  
 PROCESSO: 25351.6998662015-86 AUTORIZAÇÃO: 2.08411.8  
 ATIVIDADE/CLASSE  
 ARMAZENAR: COSMÉTICOS/PERFUMES/PRODUTOS DE HIGIENE  
 DISTRIBUIR: COSMÉTICOS/PERFUMES/PRODUTOS DE HIGIENE  
 EXPEDIR: COSMÉTICOS/PERFUMES/PRODUTOS DE HIGIENE  
 IMPORTAR: COSMÉTICOS/PERFUMES/PRODUTOS DE HIGIENE  
 EMPRESA: ECENNE FR COMERCIAL LTDA - ME  
 ENDEREÇO: RUA DORVAL MARCATTO Nº184 ST. II  
 BAIRRO: CHICO DE PAULO CEP: 80254825 - JARAGUÁ DO SUL/SC  
 CNPJ: 23.087.565/0001-52  
 PROCESSO: 25351.6926622015-95 AUTORIZAÇÃO: 2.08405.8

ATIVIDADE/CLASSE  
 ARMAZENAR: COSMÉTICOS/PERFUMES/PRODUTOS DE HIGIENE  
 DISTRIBUIR: COSMÉTICOS/PERFUMES/PRODUTOS DE HIGIENE  
 EXPEDIR: COSMÉTICOS/PERFUMES/PRODUTOS DE HIGIENE  
 EMPRESA: POSITIVA DISTRIBUIDORA DE MEDICAMENTOS EIRELI - ME  
 ENDEREÇO: AV UNIVERSITÁRIA Nº 4423 QD 64  
 BAIRRO: JARDIM DAS AMÉRICAS ZA ETAPA CEP: 75070415 - ANÁPOLIS/GO  
 CNPJ: 22.778.404/0001-43  
 PROCESSO: 25351.6966412015-96 AUTORIZAÇÃO: 2.08407.5  
 ATIVIDADE/CLASSE  
 ARMAZENAR: COSMÉTICOS/PERFUMES/PRODUTOS DE HIGIENE  
 DISTRIBUIR: COSMÉTICOS/PERFUMES/PRODUTOS DE HIGIENE  
 EXPEDIR: COSMÉTICOS/PERFUMES/PRODUTOS DE HIGIENE  
 EMPRESA: VANESSA GIOVANNETTI GUERRA ME  
 ENDEREÇO: rua sônia 90, sala 01  
 BAIRRO: maré CEP: 83339140 - BALNEÁRIO CAMBORIÚ/SC  
 CNPJ: 20.881.368/0001-94  
 PROCESSO: 25351.6961452015-30 AUTORIZAÇÃO: 2.08404.4  
 ATIVIDADE/CLASSE  
 ARMAZENAR: MEDICAMENTO  
 EXPEDIR: MEDICAMENTO  
 EMPRESA: J. L. SOARES E SILVA LTDA ME  
 ENDEREÇO: AV DR MANOEL AYRES NETO Nº4540A CONJ VAMOS VIVER O SOL  
 BAIRRO: SANTO ANTONIO CEP: 64033600 - TERESINA/PI  
 CNPJ: 04.765.370/0001-94  
 PROCESSO: 25351.69292015-98 AUTORIZAÇÃO: 1.14822.1  
 ATIVIDADE/CLASSE  
 ARMAZENAR: MEDICAMENTO  
 DISTRIBUIR: MEDICAMENTO  
 EXPEDIR: MEDICAMENTO  
 EMPRESA: WALMARI ASSIS LTDA - ME  
 ENDEREÇO: RUA JOAO ALVES, 209  
 BAIRRO: JD ADELAIDE CEP: 13185341 - HORTOLÂNDIA/SP  
 CNPJ: 09.525.795/0001-57  
 PROCESSO: 25351.6942782015-09 AUTORIZAÇÃO: 1.14829.7  
 ATIVIDADE/CLASSE  
 TRANSPORTAR: INSUMOS FARMACÊUTICOS/MEDICAMENTO  
 EMPRESA: LOGIFARMA LOGÍSTICA E DISTRIBUIÇÃO DE MEDICAMENTOS LTDA EPP  
 ENDEREÇO: R. LESTE ESC COM RUA J NORTE Nº 587, QUADRA  
 BAIRRO: CIDADE JARDIM CEP: 75828000 - CHAPADÃO DO CEUGO  
 CNPJ: 22.321.748/0001-39  
 PROCESSO: 25351.7019682015-10 AUTORIZAÇÃO: 1.14847.9  
 ATIVIDADE/CLASSE  
 ARMAZENAR: MEDICAMENTO  
 DISTRIBUIR: MEDICAMENTO  
 EXPEDIR: MEDICAMENTO  
 EMPRESA: LIA TRANSPORTES EIRELI-EPP  
 ENDEREÇO: RUA DOMINGOS PACHECO 225 LOTE 14, QUADRA 4  
 BAIRRO: JARDIM JULIETA CEP: 02162020 - SÃO PAULO/SP  
 CNPJ: 20.610.800/0001-61  
 PROCESSO: 25351.6521982015-67 AUTORIZAÇÃO: 1.14844.8  
 ATIVIDADE/CLASSE  
 TRANSPORTAR: INSUMOS FARMACÊUTICOS/MEDICAMENTO  
 EMPRESA: MARQUES & MELO LTDA  
 ENDEREÇO: AV MAXIMINO PORPINO 5555  
 BAIRRO: ESTRELA CEP: 68743000 - CASTANHAL/PA  
 CNPJ: 01.520.248/0001-46  
 PROCESSO: 25351.7030492015-12 AUTORIZAÇÃO: 1.14848.2  
 ATIVIDADE/CLASSE  
 ARMAZENAR: INSUMOS FARMACÊUTICOS/MEDICAMENTO  
 DISTRIBUIR: INSUMOS FARMACÊUTICOS/MEDICAMENTO  
 EXPEDIR: INSUMOS FARMACÊUTICOS/MEDICAMENTO  
 EMPRESA: BP TRANSPORTES E LOGÍSTICA LTDA - ME  
 ENDEREÇO: AV PEDRO BUENO Nº 1828  
 BAIRRO: JABAQUARA CEP: 04342001 - SÃO PAULO/SP  
 CNPJ: 22.326.397/0001-08  
 PROCESSO: 25351.7124592015-13 AUTORIZAÇÃO: 1.14857.3  
 ATIVIDADE/CLASSE  
 TRANSPORTAR: MEDICAMENTO  
 EMPRESA: MAROJA HOSPITAL DISTRIBUIDORA DE MEDICAMENTOS E CORRELATOS LTDA  
 ENDEREÇO: AVENIDA GLAURA, Nº 554  
 BAIRRO: ZONA 07 CEP: 87020050 - MARINGÁ/PR  
 CNPJ: 07.396.733/0001-36  
 PROCESSO: 25351.6977602015-19 AUTORIZAÇÃO: 1.14834.3  
 ATIVIDADE/CLASSE  
 ARMAZENAR: MEDICAMENTO  
 DISTRIBUIR: MEDICAMENTO  
 EXPEDIR: MEDICAMENTO  
 EMPRESA: real histor necessaria e consultoria lida  
 ENDEREÇO: av jose emilio da silveira 2109 sala 09  
 BAIRRO: homo CEP: 31055536 - RIO HORIZONTE/MG  
 CNPJ: 14.266.742/0001-78  
 PROCESSO: 25351.691502015-38 AUTORIZAÇÃO: 1.14831.1  
 ATIVIDADE/CLASSE  
 ARMAZENAR: INSUMOS FARMACÊUTICOS/MEDICAMENTO  
 EXPEDIR: INSUMOS FARMACÊUTICOS/MEDICAMENTO  
 IMPORTAR: INSUMOS FARMACÊUTICOS/MEDICAMENTO  
 EMPRESA: CALAPÓ CARGAS LTDA  
 ENDEREÇO: Rua Ceará nº 2.910



CNPJ: 01.624.271/0001-80  
 PROCESSO: 25351.692192/2015-62 AUTORIZAÇÃO:  
 KX7181124729 (8.12993.7)  
 ATIVIDADE/CLASSE  
 ARMAZENAR: CORRELATOS  
 DISTRIBUIR: CORRELATOS  
 EXPEDIR: CORRELATOS  
 EMPRESA: GANIV DISTRIBUICAO DE PRODUTOS HOSPITA-  
 LARES E TEREFARMIA LTDA - ME  
 ENDEREÇO: AVENIDA PROFESSOR JOAQUIM BARRETO 364  
 SALA 6  
 BAIRRO: CENTRO CEP: 06700170 - COTIA/SP  
 CNPJ: 17.058.914/0001-06  
 PROCESSO: 25351.619789/2015-62 AUTORIZAÇÃO:  
 U38M28GVXHL8 (8.13035.4)  
 ATIVIDADE/CLASSE  
 ARMAZENAR: CORRELATOS  
 DISTRIBUIR: CORRELATOS  
 EXPEDIR: CORRELATOS  
 EMPRESA: CAIAPO CARGAS LTDA  
 ENDEREÇO: Rua Ceará n° 2.910  
 BAIRRO: Castedão Pereira CEP: 38405240 - UBERLÂNDIA/MG  
 CNPJ: 05.543.757/0001-45  
 PROCESSO: 25351.667897/2015-62 AUTORIZAÇÃO:  
 PX0X111YXX (8.12999.9)  
 ATIVIDADE/CLASSE  
 TRANSPORTAR: CORRELATOS  
 EMPRESA: CAITECELAR COMERCIO DE PRODUTOS PARA  
 LABORATORIOS LTDA ME  
 ENDEREÇO: RUA QUINZE DE NOVEMBRO N° 710  
 BAIRRO: FUNDAÇÃO CEP: 8840274 - UBERLÂNDIA/MG  
 CNPJ: 10.314.658/0001-21  
 PROCESSO: 25351.702034/2015-68 AUTORIZAÇÃO:  
 P16968199MLX (8.13016.9)  
 ATIVIDADE/CLASSE  
 ARMAZENAR: CORRELATOS  
 DISTRIBUIR: CORRELATOS  
 EXPEDIR: CORRELATOS  
 EMPRESA: LIA TRANSPORTES EIRELI-EPP  
 ENDEREÇO: RUA DOMINGOS PACHECO 225 LOTE 14; QUADRA  
 4  
 BAIRRO: JARDIM JULIETA CEP: 02162020 - SÃO PAULO/SP  
 CNPJ: 20.616.860/0001-61  
 PROCESSO: 25351.651203/2015-70 AUTORIZAÇÃO:  
 0121Y9L31XMY (8.13013.8)  
 ATIVIDADE/CLASSE  
 TRANSPORTAR: CORRELATOS  
 EMPRESA: Atlas Diagnostica Comércio de Produtos para Labora-  
 tórios Ltda-ME  
 ENDEREÇO: Rua Tenente Nogueira Manoel, 2012-A  
 BAIRRO: vi Santa Helena CEP: 19015021 - PRESIDENTE PRU-  
 DENTE/SP  
 CNPJ: 22.095.575/0001-78  
 PROCESSO: 25351.692984/2015-75 AUTORIZAÇÃO:  
 R141G1604722 (8.13000.2)  
 ATIVIDADE/CLASSE  
 ARMAZENAR: CORRELATOS  
 DISTRIBUIR: CORRELATOS  
 EXPEDIR: CORRELATOS  
 EMPRESA: RN EXPRESS E COURRIER DO BRASIL LTDA -  
 ME  
 ENDEREÇO: Rua Professor João Cavalcheiro Salim, 1076  
 BAIRRO: Bonassuco CEP: 07243530 - GUARULHOS/SP  
 CNPJ: 03.243.739/0001-42  
 PROCESSO: 25351.693943/2015-76 AUTORIZAÇÃO:  
 U6XHHY30Y (8.13008.1)  
 ATIVIDADE/CLASSE  
 ARMAZENAR: CORRELATOS  
 EXPEDIR: CORRELATOS  
 TRANSPORTAR: CORRELATOS  
 EMPRESA: SIN - SISTEMA DE IMPLANTE NACIONAL S.A.  
 ENDEREÇO: Avenida Cristiano Colombo, 2948 - Sala 214  
 BAIRRO: Floresta CEP: 90560002 - PORTO ALEGRE/RS  
 CNPJ: 04.298.106/0015-70  
 PROCESSO: 25351.694168/2015-76 AUTORIZAÇÃO:  
 R814W1W1XVY (8.13002.8)  
 ATIVIDADE/CLASSE  
 ARMAZENAR: CORRELATOS  
 DISTRIBUIR: CORRELATOS  
 EXPEDIR: CORRELATOS  
 EMPRESA: empresa de transportes atlas ltda  
 ENDEREÇO: avenida handri sales n° 1070 - golpão 06  
 BAIRRO: cidade brasil CEP: 07250130 - GUARULHOS/SP  
 CNPJ: 40.664.826/0001-64  
 PROCESSO: 25351.700271/2015-78 AUTORIZAÇÃO:  
 L273681X4130 (8.13031.0)  
 ATIVIDADE/CLASSE  
 TRANSPORTAR: CORRELATOS  
 EMPRESA: D DE ARAUJO SILVA ME  
 ENDEREÇO: RUA PAULINA MARIA DE MENDONÇA 735  
 BAIRRO: JATUICA CEP: 57035557 - MACEIÓ/AL  
 CNPJ: 17.746.313/0001-06  
 PROCESSO: 25351.702730/2015-79 AUTORIZAÇÃO:  
 320HX2H405W (8.13022.9)  
 ATIVIDADE/CLASSE  
 ARMAZENAR: CORRELATOS  
 DISTRIBUIR: CORRELATOS  
 EXPEDIR: CORRELATOS  
 EMPRESA: V R MESSIAS PSAROS EIRELI - EPP  
 ENDEREÇO: ESTRADA DA VILA NOVA S/N. CONJ. JARDIM  
 PINDORAMA I QUADRA L LOTE 3

BAIRRO: CIDADE NOVA CEP: 67130600 - ANANINDEUA/PA  
 CNPJ: 17.992.985/0001-81  
 PROCESSO: 25351.695616/2015-79 AUTORIZAÇÃO:  
 Y501X715SM8W (8.12998.5)  
 ATIVIDADE/CLASSE  
 ARMAZENAR: CORRELATOS  
 DISTRIBUIR: CORRELATOS  
 EXPEDIR: CORRELATOS  
 EMPRESA: Orlano Ebas Ltda epp  
 ENDEREÇO: Rua Joaquim Tullietes, 293 loja A  
 BAIRRO: Estácio CEP: 20260080 - RIO DE JANEIRO/RJ  
 CNPJ: 02.480.601/0001-68  
 PROCESSO: 25351.712480/2015-79 AUTORIZAÇÃO:  
 P14Z1498H11 (8.13037.1)  
 ATIVIDADE/CLASSE  
 ARMAZENAR: CORRELATOS  
 DISTRIBUIR: CORRELATOS  
 EXPEDIR: CORRELATOS  
 EMPRESA: LDBRALAB MATERIAIS E SERVIÇOS TECNICOS  
 PARA LABORATORIOS LTDA ME  
 ENDEREÇO: rua santo antonio 455  
 BAIRRO: barretos CEP: 88117350 - SÃO JOSÉ/SC  
 CNPJ: 22.886.054/0001-39  
 PROCESSO: 25351.708879/2015-80 AUTORIZAÇÃO:  
 0Y4JH139W067 (8.13024.6)  
 ATIVIDADE/CLASSE  
 ARMAZENAR: CORRELATOS  
 DISTRIBUIR: CORRELATOS  
 EXPEDIR: CORRELATOS  
 EMPRESA: IDS BRASIL DIAGNOSTICOS LTDA.  
 ENDEREÇO: RUA DOS PINHEIROS 610 SALA 41  
 BAIRRO: PINHEIROS CEP: 05422091 - SÃO PAULO/SP  
 CNPJ: 19.366.020/0001-95  
 PROCESSO: 25351.699499/2015-81 AUTORIZAÇÃO:  
 58157H130M7 (8.13009.5)  
 ATIVIDADE/CLASSE  
 ARMAZENAR: CORRELATOS  
 DISTRIBUIR: CORRELATOS  
 EXPEDIR: CORRELATOS  
 IMPORTAR: CORRELATOS  
 EMPRESA: ATLAS DE TRANSPORTES ATLAS LTDA  
 ENDEREÇO: R. FRANCISCO SOUSA E MELO 1590 GALPAO 01  
 ARMZ LHO A 12B  
 BAIRRO: CORUVIL CEP: 21010410 - DUQUE DE CAXIAS/RJ  
 CNPJ: 02.254.324/0073-40  
 PROCESSO: 25351.702029/2015-81 AUTORIZAÇÃO:  
 L273681X1X31 (8.13021.5)  
 ATIVIDADE/CLASSE  
 TRANSPORTAR: CORRELATOS  
 EMPRESA: IDS BRASIL DIAGNOSTICOS LTDA.  
 ENDEREÇO: RUA DOS PINHEIROS 610 SALA 41  
 BAIRRO: PINHEIROS CEP: 05422091 - SÃO PAULO/SP  
 CNPJ: 19.366.020/0001-95  
 PROCESSO: 25351.699499/2015-81 AUTORIZAÇÃO:  
 58157H130M7 (8.13009.5)  
 ATIVIDADE/CLASSE  
 ARMAZENAR: CORRELATOS  
 DISTRIBUIR: CORRELATOS  
 EXPEDIR: CORRELATOS  
 IMPORTAR: CORRELATOS  
 EMPRESA: DENTAL MAIS COMERCIO DE PRODUTOS ODON-  
 TOLOGICOS LTDA  
 ENDEREÇO: Rua Guadalupe n° 539  
 BAIRRO: Centro CEP: 83702110 - ARAUCÁRIA/PR  
 CNPJ: 21.881.459/0001-11  
 PROCESSO: 25351.686059/2015-83 AUTORIZAÇÃO:  
 6H3179LXM234 (8.13018.6)  
 ATIVIDADE/CLASSE  
 ARMAZENAR: CORRELATOS  
 DISTRIBUIR: CORRELATOS  
 EXPEDIR: CORRELATOS  
 EMPRESA: FEDEX BRASIL LOGÍSTICA E TRANSPORTE S.A  
 ENDEREÇO: RODovia BR 101 KM 10 SN  
 BAIRRO: EMAUS CEP: 59140000 - PARNAMIRIM/RN  
 CNPJ: 10.970.887/0013-38  
 PROCESSO: 25351.702941/2015-83 AUTORIZAÇÃO:  
 UXM02YV3XM49 (8.13019.0)  
 ATIVIDADE/CLASSE  
 TRANSPORTAR: CORRELATOS  
 EMPRESA: DENTAL MAIS COMERCIO DE PRODUTOS ODON-  
 TOLOGICOS LTDA  
 ENDEREÇO: Rua Guadalupe n° 539  
 BAIRRO: Centro CEP: 83702110 - ARAUCÁRIA/PR  
 CNPJ: 21.881.459/0001-11  
 PROCESSO: 25351.686059/2015-83 AUTORIZAÇÃO:  
 6H3179LXM234 (8.13018.6)  
 ATIVIDADE/CLASSE  
 ARMAZENAR: CORRELATOS  
 DISTRIBUIR: CORRELATOS  
 EXPEDIR: CORRELATOS  
 IMPORTAR: CORRELATOS  
 EMPRESA: BP TRANSPORTES E LOGISTICA LTDA -ME  
 ENDEREÇO: AV PEDRO BUENO N° 1828  
 BAIRRO: IBAOQUARA CEP: 04342001 - SÃO PAULO/SP  
 CNPJ: 22.326.397/0001-00  
 PROCESSO: 25351.712445/2015-89 AUTORIZAÇÃO:  
 H4412H054XW1 (8.12036.8)  
 ATIVIDADE/CLASSE

TRANSPORTAR: CORRELATOS  
 EMPRESA: PPS PRODUTOS PARA SAUDE LTDA EPP  
 ENDEREÇO: Rodovia dos Mineiros,403 sala 02A 02B  
 BAIRRO: Jardim Mouraury CEP: 83507000 - ALMIRANTE TA-  
 MANDARÉ/PR  
 CNPJ: 21.362.327/0001-81  
 PROCESSO: 25351.692953/2015-91 AUTORIZAÇÃO:  
 65312758ZLX (8.13012.4)  
 ATIVIDADE/CLASSE  
 ARMAZENAR: CORRELATOS  
 DISTRIBUIR: CORRELATOS  
 EXPEDIR: CORRELATOS  
 IMPORTAR: CORRELATOS  
 EMPRESA: TOMMASO PRODUTOS E SERVIÇOS ADMINIS-  
 TRATIVOS LTDA ME  
 ENDEREÇO: Rua Serra de Bragança n. 338-A  
 BAIRRO: Talagá CEP: 09318000 - SÃO PAULO/SP  
 CNPJ: 06.003.032/0001-17  
 PROCESSO: 25351.694205/2015-92 AUTORIZAÇÃO:  
 P1K8791576W (8.13011.6)  
 ATIVIDADE/CLASSE  
 ARMAZENAR: CORRELATOS  
 EXPEDIR: CORRELATOS  
 IMPORTAR: CORRELATOS  
 EMPRESA: MAT MED HOSPITALAR LTDA - ME  
 ENDEREÇO: RUA PAILO GARCIA Nº 455  
 BAIRRO: RINCELA CEP: 56090340 - JUZ DE FORA/MG  
 CNPJ: 02.305.767/0001-54  
 PROCESSO: 25351.607776/2015-99 AUTORIZAÇÃO:  
 8Y16XVY2M4 (8.13006.4)  
 ATIVIDADE/CLASSE  
 ARMAZENAR: CORRELATOS  
 DISTRIBUIR: CORRELATOS  
 EXPEDIR: CORRELATOS  
 EMPRESA: Novo Nordisk Farmacêutico do Brasil Ltda  
 ENDEREÇO: Av Francisco Matarazzo, 1300 12/13º andar - Edifício  
 New York  
 BAIRRO: Agua Branca CEP: 05001100 - SÃO PAULO/SP  
 CNPJ: 62.377.955/0002-36  
 PROCESSO: 25351.689242/2015-99 AUTORIZAÇÃO:  
 4Y2974W1X7Y (8.12999.4)  
 ATIVIDADE/CLASSE  
 ARMAZENAR: CORRELATOS  
 EXPEDIR: CORRELATOS  
 IMPORTAR: CORRELATOS  
 EMPRESA: CAIAPO CARGAS LTDA  
 ENDEREÇO: Rua Ceará n° 2.910  
 BAIRRO: Castedão Pereira CEP: 38405240 - UBERLÂNDIA/MG  
 CNPJ: 05.543.757/0001-45  
 PROCESSO: 25351.667897/2015-62 AUTORIZAÇÃO:  
 PX0X111YXX (8.12999.9)  
 ATIVIDADE/CLASSE  
 TRANSPORTAR: CORRELATOS  
 EMPRESA: SANANTE DOMIS  
 ENDEREÇO: RUA SAO JOSE, 774 - LETRA A  
 BAIRRO: CENTRO CEP: 6910032 - JUAZEIRO DO NORTE/CE  
 CNPJ: 09.632.818/0001-00  
 PROCESSO: 25351.707384/2015-02 AUTORIZAÇÃO:  
 3.06675.6  
 ATIVIDADE/CLASSE  
 ARMAZENAR: SANANTE DOMIS  
 DISTRIBUIR: SANANTE DOMIS  
 EXPEDIR: SANANTE DOMIS  
 EMPRESA: Jacomani Indústria e Comércio de Produtos de Limpeza  
 Ltda - ME  
 ENDEREÇO: Rua dos Jacomani nº131  
 BAIRRO: Montanha CEP: 95900000 - LAJEADORS  
 CNPJ: 11.849.899/0001-53  
 PROCESSO: 25351.697700/2015-08 AUTORIZAÇÃO:  
 3.06656.6  
 ATIVIDADE/CLASSE  
 ARMAZENAR: SANANTE DOMIS  
 DISTRIBUIR: SANANTE DOMIS  
 EMPALAR: SANANTE DOMIS  
 EXPEDIR: SANANTE DOMIS  
 FABRICAR: SANANTE DOMIS  
 FRACTIONAR: SANANTE DOMIS  
 REEMBALAR: SANANTE DOMIS  
 EMPRESA: TRANSMED - TRANSPORTES LTDA. ME  
 ENDEREÇO: RUA PEDRO ROSA, N° 396  
 BAIRRO: PROGRESSO CEP: 95700000 - BENTO GONÇAL-  
 VES/RS  
 CNPJ: 92.930.710/0001-67  
 PROCESSO: 25351.702536/2015-09 AUTORIZAÇÃO:  
 3.06671.1  
 ATIVIDADE/CLASSE  
 TRANSPORTAR: SANANTE DOMIS  
 EMPRESA: CLOVY PRINCIPA DO NORTE LTDA EPP  
 ENDEREÇO: av. brasil 3054  
 BAIRRO: MARIA DA GRAÇAS CEP: 29705018 - COLAT-  
 NARES  
 CNPJ: 21.324.700/0001-58  
 PROCESSO: 25351.703004/2015-11 AUTORIZAÇÃO:  
 3.06674.2  
 ATIVIDADE/CLASSE  
 ARMAZENAR: SANANTE DOMIS  
 DISTRIBUIR: SANANTE DOMIS





BAIRRO: Cástilio Pereira CEP: 38405240 - UBERLÂNDIA/MG  
 CNPJ: 05.543.757/0001-45  
 PROCESSO: 25351.667593/2015-56 AUTORIZAÇÃO: 1.14826.6  
 ATIVIDADE/CLASSE  
 TRANSPORTAR: INSUMOS FARMACÊUTICOS/MEDICAMENTO  
 EMPRESA: OANIVI DISTRIBUICAO DE PRODUTOS HOSPITALARES E PERIURMÁRIA LTDA - ME  
 ENDEREÇO: AVENIDA PROFESSOR JOAQUIM BARRETO 384 SALA 6  
 BAIRRO: CENTRO CEP: 06700170 - COTIA/SP  
 CNPJ: 17.058.914/0001-06  
 PROCESSO: 25351.619838/2015-59 AUTORIZAÇÃO: 1.14856.0  
 ATIVIDADE/CLASSE  
 ARMAZENAR: INSUMOS FARMACÊUTICOS/MEDICAMENTO  
 DISTRIBUIR: INSUMOS FARMACÊUTICOS/MEDICAMENTO  
 EXPEDIR: INSUMOS FARMACÊUTICOS/MEDICAMENTO  
 EMPRESA: V. R. MESSIAS FÁRMACOS EIRELI - EPP  
 ENDEREÇO: ESTRADA DA VILA NOVA S/N. CONJ. JARDIM PINDORAMA I QUADRA L LOTE 3  
 BAIRRO: CIDADE NOVA CEP: 67130600 - ANANÍDELUVA/PA  
 CNPJ: 17.992.965/0001-81  
 PROCESSO: 25351.695529/2015-63 AUTORIZAÇÃO: 1.14821.8  
 ATIVIDADE/CLASSE  
 ARMAZENAR: MEDICAMENTO  
 DISTRIBUIR: MEDICAMENTO  
 EXPEDIR: MEDICAMENTO  
 EMPRESA: NORTE COMERCIAL DISTRIBUIDORA DE MEDICAMENTOS LTDA - EPP  
 ENDEREÇO: Avenida Dr. Theodomiro Pinto da Costa nº770  
 BAIRRO: CHAPADÁ CEP: 69050055 - MANAUS/AM  
 CNPJ: 17.704.732/0001-02  
 PROCESSO: 25351.697798/2015-81 AUTORIZAÇÃO: 1.14838.8  
 ATIVIDADE/CLASSE  
 ARMAZENAR: MEDICAMENTO  
 DISTRIBUIR: MEDICAMENTO  
 EXPEDIR: MEDICAMENTO  
 EMPRESA: ABM HOSPITALAR LTDA  
 ENDEREÇO: AV. COLETOIRA, Nº 52  
 BAIRRO: CL. FERNANDO COLLOR DE MELLO CEP: 49160000 - NOSSA SENHORA DO SOCORRO/SE  
 CNPJ: 22.554.495/0001-44  
 PROCESSO: 25351.561935/2015-85 AUTORIZAÇÃO: 1.14851.1  
 ATIVIDADE/CLASSE  
 ARMAZENAR: MEDICAMENTO  
 DISTRIBUIR: MEDICAMENTO  
 EXPEDIR: MEDICAMENTO  
 TRANSPORTAR: MEDICAMENTO  
 EMPRESA: MAXX PRIME TRANSPORTES E SERVIÇOS LTDA - EPP  
 ENDEREÇO: RUA BARÃO DO RIO BRANCO Nº544 - sala 01  
 BAIRRO: vila flores CEP: 07042010 - GUARULHOS/SP  
 CNPJ: 22.556.520/0001-64  
 PROCESSO: 25351.707497/2015-91 AUTORIZAÇÃO: 1.14854.2  
 ATIVIDADE/CLASSE  
 TRANSPORTAR: INSUMOS FARMACÊUTICOS/MEDICAMENTO  
 EMPRESA: COMPRESA DE TRANSPORTES e serviços Ltda  
 ENDEREÇO: AV CENTRAL Q-108 L-03  
 BAIRRO: SETOR EMPRESARIAL CEP: 74585350 - GOLIÂNIA/GO  
 CNPJ: 60.564.828/0063-79  
 PROCESSO: 25351.706416/2015-10 AUTORIZAÇÃO: 1.271681XWHM0 (8.13020.1)  
 ATIVIDADE/CLASSE  
 TRANSPORTAR: CORRELATOS  
 EMPRESA: KARPA LOGISTICA INTEGRADA LTDA - ME  
 ENDEREÇO: RUA JONAS DUARTE, 275, QD 22, LT 08  
 BAIRRO: CALIXTO LÂNDIA CEP: 75020059 - ANAPÓLIS/GO  
 CNPJ: 19.926.680/0001-05  
 PROCESSO: 25351.702058/2015-14 AUTORIZAÇÃO: 1.21111XSS966Y (8.13017.2)  
 ATIVIDADE/CLASSE  
 TRANSPORTAR: CORRELATOS  
 EMPRESA: MEDICAL SUTURE COMERCIO DE MATERIAL HOSPITALAR LTDA  
 ENDEREÇO: RUA SAO FRANCISCO XAVIER 906  
 BAIRRO: SAO FRANCISCO XAVIER CEP: 20550018 - RIO DE JANEIRO/RJ  
 CNPJ: 02.176.490/0002-31  
 PROCESSO: 25351.712503/2015-16 AUTORIZAÇÃO: P9227Y1S76M9 (8.13038.5)  
 ATIVIDADE/CLASSE  
 ARMAZENAR: CORRELATOS  
 DISTRIBUIR: CORRELATOS  
 EXPEDIR: CORRELATOS  
 EMPRESA: DIAGNOSTIC 15 COMERCIAL DIAGNOSTICA LTDA - ME  
 ENDEREÇO: RUA MOGIQUACU, 05  
 BAIRRO: TRINDEAD CEP: 24453820 - SÃO GONÇALOS/RJ  
 CNPJ: 22.552.427/0001-45  
 PROCESSO: 25351.662629/2015-18 AUTORIZAÇÃO: 284146S17417 (8.13010.7)  
 ATIVIDADE/CLASSE  
 ARMAZENAR: CORRELATOS  
 DISTRIBUIR: CORRELATOS  
 EXPEDIR: CORRELATOS  
 EMPRESA: POSITIVA DISTRIBUIDORA DE MEDICAMENTOS EIRELI - ME  
 ENDEREÇO: AV UNIVERSITARIA Nº 423 QD 64

BAIRRO: JARDIM DAS AMERICAS 2a ETAPA CEP: 75070415 - ANAPÓLIS/GO  
 CNPJ: 22.778.404/0001-43  
 PROCESSO: 25351.696378/2015-18 AUTORIZAÇÃO: 7W4FYX2RM81Y (8.13003.3)  
 ATIVIDADE/CLASSE  
 ARMAZENAR: CORRELATOS  
 DISTRIBUIR: CORRELATOS  
 EXPEDIR: CORRELATOS  
 EMPRESA: JOSE INACIO DE OLIVEIRA FILHO - ME  
 ENDEREÇO: RUA SAO JOSE, 774 - LEIRA A  
 BAIRRO: CENTRO CEP: 63010032 - JUAZEIRO DO NORTE/CE  
 CNPJ: 09.632.818/0001-88  
 PROCESSO: 25351.707573/2015-20 AUTORIZAÇÃO: KJLHWVY4H0M (8.13023.3)  
 ATIVIDADE/CLASSE  
 ARMAZENAR: CORRELATOS  
 DISTRIBUIR: CORRELATOS  
 EXPEDIR: CORRELATOS  
 EMPRESA: LEGIMA LOGISTICA INTEGRADA S.A.  
 ENDEREÇO: rod governador astrio novas, nº882  
 BAIRRO: parte engenho CEP: 29157100 - CARIACU/ES  
 CNPJ: 03.649.560/0005-93  
 PROCESSO: 25351.706812/2015-21 AUTORIZAÇÃO: P15XWXV1583 (8.13026.3)  
 ATIVIDADE/CLASSE  
 ARMAZENAR: CORRELATOS  
 DISTRIBUIR: CORRELATOS  
 EXPEDIR: CORRELATOS  
 EMPRESA: MIDEFARMA COMERCIAL FARMACEUTICA EIRELI - ME  
 ENDEREÇO: Rua Arapongá nº10 Lote B  
 BAIRRO: Dm engenho CEP: 39850110 - BELO HORIZONTE/MG  
 CNPJ: 21.152.350/0001-17  
 PROCESSO: 25351.698910/2015-30 AUTORIZAÇÃO: L3181HSM2M (8.13004.7)  
 ATIVIDADE/CLASSE  
 ARMAZENAR: CORRELATOS  
 DISTRIBUIR: CORRELATOS  
 EXPEDIR: CORRELATOS  
 EMPRESA: Distribuidora Gamma Lulu  
 ENDEREÇO: Avenida Prefeito Jorge Júlio Costa dos Santos nº406-Golpão  
 BAIRRO: Centro CEP: 26130010 - BELFORD ROXO/RJ  
 CNPJ: 01.321.974/0003-00  
 PROCESSO: 25351.707806/2015-33 AUTORIZAÇÃO: K331X1W1XX6 (8.13023.3)  
 ATIVIDADE/CLASSE  
 ARMAZENAR: CORRELATOS  
 DISTRIBUIR: CORRELATOS  
 EXPEDIR: CORRELATOS  
 EMPRESA: ALTEMAR DE BARROS MACHADO ODONTOLOGICOS - ME  
 ENDEREÇO: RUA DOUTOR FRANCISCO DE ASSIS FERREIRA, 423  
 BAIRRO: JARDIM GOLF CEP: 13960000 - SOCORRO/SP  
 CNPJ: 06.952.868/0001-66  
 PROCESSO: 25351.693067/2015-35 AUTORIZAÇÃO: PH4622X696 (8.13299.4)  
 ATIVIDADE/CLASSE  
 ARMAZENAR: CORRELATOS  
 DISTRIBUIR: CORRELATOS  
 EXPEDIR: CORRELATOS  
 EMPRESA: zig latiao supply comercio de produtos para imagem Ltda-me  
 ENDEREÇO: em das graminhas, 29, conjunto 606  
 BAIRRO: vila parque jabaquara CEP: 04340000 - SÃO PAULO/SP  
 CNPJ: 21.466.251/0001-16  
 PROCESSO: 25351.710161/2015-36 AUTORIZAÇÃO: 68313408H49M (8.13004.1)  
 ATIVIDADE/CLASSE  
 ARMAZENAR: CORRELATOS  
 DISTRIBUIR: CORRELATOS  
 EXPEDIR: CORRELATOS  
 IMPORTAR: CORRELATOS  
 EMPRESA: ABM HOSPITALAR LTDA  
 ENDEREÇO: AV. COLETOIRA, Nº 52  
 BAIRRO: CL. FERNANDO COLLOR DE MELLO CEP: 49160000 - NOSSA SENHORA DO SOCORRO/SE  
 CNPJ: 22.554.495/0001-44  
 PROCESSO: 25351.561654/2015-36 AUTORIZAÇÃO: 3841W8060Y91 (8.13025.0)  
 ATIVIDADE/CLASSE  
 ARMAZENAR: CORRELATOS  
 DISTRIBUIR: CORRELATOS  
 EXPEDIR: CORRELATOS  
 TRANSPORTAR: CORRELATOS  
 EMPRESA: J L SOARES E SILVA LTDA ME  
 ENDEREÇO: AV DR MANOEL AYRES NETO Nº450A CONJ VAMOS VER O SOL  
 BAIRRO: SANTO ANTONIO CEP: 44033669 - TERESINA/PI  
 CNPJ: 01.765.178/0001-96  
 PROCESSO: 25351.692992/2015-59 AUTORIZAÇÃO: GX91HLM34M (8.12997.1)  
 ATIVIDADE/CLASSE  
 ARMAZENAR: CORRELATOS  
 DISTRIBUIR: CORRELATOS  
 EXPEDIR: CORRELATOS  
 EMPRESA: MIT COMERCIO E REPRESENTAÇÕES EIRELI - ME  
 ENDEREÇO: R DAS GAIÓVITAS 355 EDIF. COM. IMBUI MASTER SALA: 207.

BAIRRO: IMBUI CEP: 41720070 - SALVADOR/BA  
 CNPJ: 03.158.798/0001-92  
 PROCESSO: 25351.698521/2015-42 AUTORIZAÇÃO: PMY280770406 (8.13005.1)  
 ATIVIDADE/CLASSE  
 ARMAZENAR: CORRELATOS  
 DISTRIBUIR: CORRELATOS  
 EXPEDIR: CORRELATOS  
 EMPRESA: CROMED COMERCIO E REPRESENTAÇÕES LTDA - ME  
 ENDEREÇO: Rua Joaquim Marinho, 2445  
 BAIRRO: Chácara Cuiabano CEP: 79401030 - CAMPO GRANDE/MS  
 CNPJ: 11.352.170/0001-88  
 PROCESSO: 25351.707513/2015-44 AUTORIZAÇÃO: P3EX5082L305 (8.13030.6)  
 ATIVIDADE/CLASSE  
 ARMAZENAR: CORRELATOS  
 DISTRIBUIR: CORRELATOS  
 EXPEDIR: CORRELATOS  
 EMPRESA: DIMAVE Equipamentos Médicos  
 ENDEREÇO: Rua Paulo Faria de Araújo nº500 Sala 02 a 06  
 BAIRRO: Litorál CEP: 30494280 - BELO HORIZONTE/MG  
 CNPJ: 06.316.353/0004-24  
 PROCESSO: 25351.708448/2015-47 AUTORIZAÇÃO: UHV5XMX3XSH3 (8.13029.4)  
 ATIVIDADE/CLASSE  
 COMERCIALIZAR: CORRELATOS  
 EMPRESA: MED PONTA EQUIPAMENTOS MEDICOS LTDA  
 ENDEREÇO: av. bonifácio vilela, nº955  
 BAIRRO: centro CEP: 84010330 - PONTA GROSSA/PR  
 CNPJ: 10.066.888/0001-09  
 PROCESSO: 25351.681438/2015-52 AUTORIZAÇÃO: E9M91ML6V68 (8.13015.5)  
 ATIVIDADE/CLASSE  
 ARMAZENAR: CORRELATOS  
 DISTRIBUIR: CORRELATOS  
 EXPEDIR: CORRELATOS  
 IMPORTAR: CORRELATOS  
 EMPRESA: NORTE COMERCIAL DISTRIBUIDORA DE MEDICAMENTOS LTDA - EPP  
 ENDEREÇO: Avenida Dr. Theodomiro Pinto da Costa nº770  
 BAIRRO: CHAPADÁ CEP: 69050055 - MANAUS/AM  
 CNPJ: 17.704.732/0001-02  
 PROCESSO: 25351.697798/2015-81 AUTORIZAÇÃO: X10187W1665N (8.13007.8)  
 ATIVIDADE/CLASSE  
 ARMAZENAR: CORRELATOS  
 DISTRIBUIR: CORRELATOS  
 EXPEDIR: CORRELATOS  
 EMPRESA: BARANA STONE EIRELI - ME  
 ENDEREÇO: Rua Xavier da Silva, 463 Sala 11  
 BAIRRO: Centro CEP: 85601010 - CAMPO LARGO/PR  
 CNPJ: 21.847.258/0001-27  
 PROCESSO: 25351.708641/2015-53 AUTORIZAÇÃO: HY311Y4WM-MY3 (8.13025.1)  
 ATIVIDADE/CLASSE  
 ARMAZENAR: CORRELATOS  
 DISTRIBUIR: CORRELATOS  
 EXPEDIR: CORRELATOS  
 EMPRESA: SMI TRANSPORTES LTDA  
 ENDEREÇO: Rua Joaquim Oliveira Freitas, 441  
 BAIRRO: Vila Mangalot CEP: 05330000 - SÃO PAULO/SP  
 CNPJ: 04.605.397/0001-28  
 PROCESSO: 25351.704396/2015-55 AUTORIZAÇÃO: 2LX3YWY10LM (8.13014.1)  
 ATIVIDADE/CLASSE  
 TRANSPORTAR: CORRELATOS  
 EMPRESA: CIRURGICA EQUILIBRIO LTDA - ME  
 ENDEREÇO: RUA SAO MATEUS, Nº 416, LOJA  
 BAIRRO: SAO MATEUS CEP: 30225000 - LOJA DE PIRAAMU  
 CNPJ: 40.893.333/0001-40  
 PROCESSO: 25351.693341/2015-36 AUTORIZAÇÃO: P819H9Y4LLM6 (8.12995.8)  
 ATIVIDADE/CLASSE  
 COMERCIALIZAR: CORRELATOS  
 EMPRESA: MEDIC-FARMA COMERCIAL LTDA - ME  
 ENDEREÇO: Rua João Manoel, nº 133, salão 01  
 BAIRRO: Nova Caiaras CEP: 07703065 - CAIARAS/SP  
 CNPJ: 10.463.731/0001-27  
 PROCESSO: 25351.618881/2015-57 AUTORIZAÇÃO: K80R66H433 (8.13011.1)  
 ATIVIDADE/CLASSE  
 ARMAZENAR: CORRELATOS  
 DISTRIBUIR: CORRELATOS  
 EXPEDIR: CORRELATOS  
 EMPRESA: SELEMAR COMERCIO DE PRODUTOS FARMACEUTICOS LTDA - EPP  
 ENDEREÇO: Rua Feliciano Gomes Nº 316 A  
 BAIRRO: Derby CEP: 52010240 - RECIFE/PE  
 CNPJ: 08.217.281/0002-90  
 PROCESSO: 25351.47025/2015-60 AUTORIZAÇÃO: P9770HM5269W (8.13003.7)  
 ATIVIDADE/CLASSE  
 ARMAZENAR: CORRELATOS  
 DISTRIBUIR: CORRELATOS  
 EXPEDIR: CORRELATOS  
 EMPRESA: DIRK LABIMED LTDA - ME  
 ENDEREÇO: AV FLORES DA CUNHA, 330, SALA 1002  
 BAIRRO: IMBUI CEP: 94010002 - SACRAMENTO/RN

Este documento pode ser verificado no endereço eletrônico <http://www.in.gov.br/sistema/diario.html>, pelo código 10f0201513000067



Ministério da Saúde

Agência Nacional de Vigilância Sanitária  
www.anvisa.gov.br

**DATAVISA**  
**Autorizações e Cadastro**



Institucional Anvisa Divulga Serviços Áreas de Atuação Legislação

DADOS DA EMPRESA		
<b>Razão Social</b> JOSÉ INÁCIO DE OLIVEIRA FILHO - ME		<b>CNPJ</b> 09.632.818/0001-00
<b>Endereço Completo</b> RUA SAO JOSÉ, 774 - LETRA A - CENTRO CEP: 63010032 - JUAZEIRO DO NORTE/CE		<b>Telefone</b> 88 30853105
<b>Responsável Técnico</b> JAILDO RIBEIRO GORGONHA		<b>Responsável Legal</b> JOSÉ INÁCIO DE OLIVEIRA FILHO
DADOS DO CADASTRO		
<b>Cadastro Nº</b> 3.06.675-6	<b>Data do Cadastro</b> 30/11/2015	<b>Situação</b> ATIVA
<b>Nº do Processo</b> 25351.707584/2015-02		<b>Cadastro</b> Saneante
<b>Atividades / Classes</b>		
<b>ARMAZENAR</b>		
- Saneante Domis.		
<b>DISTRIBUIR</b>		
- Saneante Domis.		
<b>EXPEDIR</b>		
- Saneante Domis.		
		[ Voltar ] [ Nova Consulta ]

SIA, Trecho 5, Área Especial 57, Bloco B, Térreo Brasília -DF - CEP: 71205-050 - Central de Atendimento Anvisa - 0800 642 9782

*[Handwritten signatures and marks]*



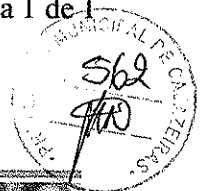

Ministério da Saúde

Agência Nacional  
de Vigilância Sanitária  
www.anvisa.gov.br

**DATAVISA**  
**Autorizações e Cadastro**



Institucional Anvisa Divulga Serviços Áreas de Atuação Legislação Espaço Cidadão Profissional de Saúde Setor Regulado

DADOS DA EMPRESA		
<b>Razão Social</b> JOSÉ INÁCIO DE OLIVEIRA FILHO - ME		<b>CNPJ</b> 09.632.818/0001-00
<b>Endereço Completo</b> RUA SÃO JOSÉ, 774 - LETRA A - CENTRO CEP: 63010032 - JUAZEIRO DO NORTE/CE		<b>Telefone</b> 88 30853105
<b>Responsável Técnico</b> JAILDO RIBEIRO GORGONHA		<b>Responsável Legal</b> JOSÉ INÁCIO DE OLIVEIRA FILHO
DADOS DO CADASTRO		
<b>Cadastro Nº</b> 2.08.420-9	<b>Data do Cadastro</b> 30/11/2015	<b>Situação</b> ATIVA
<b>Nº do Processo</b> 25351.707591/2015-31		<b>Cadastro</b> 2-Cosmético
<b>Atividades / Classes</b>		
<b>ARMAZENAR</b>		
- Perfumes		
- Produtos de Higiene		
- Cosméticos		
<b>DISTRIBUIR</b>		
- Perfumes		
- Produtos de Higiene		
- Cosméticos		
<b>EXPEDIR</b>		
- Perfumes		
- Produtos de Higiene		
- Cosméticos		
		[ Voltar ] [ Nova Consulta ]

SIA, Trecho 5, Área Especial 57, Bloco B, Térreo Brasília -DF - CEP: 71205-050 - Central de Atendimento Anvisa - 0800 642 9782





Ministério da Saúde

Agência Nacional  
de Vigilância Sanitária  
www.anvisa.gov.br

**DATAVISA**  
**Autorizações e Cadastro**



Institucional Anvisa Divulga Serviços Áreas de Atuação Legislação

DADOS DA EMPRESA	
<b>Razão Social</b> JOSÉ INÁCIO DE OLIVEIRA FILHO - ME	<b>CNPJ</b> 09.632.818/0001-00
<b>Endereço Completo</b> RUA SAO JOSÉ, 774 - LETRA A - CENTRO CEP: 63010032 - JUAZEIRO DO NORTE/CE	<b>Telefone</b> 88 30853105
<b>Responsável Técnico</b> JAILDO RIBEIRO GORGONHA	<b>Responsável Legal</b> JOSÉ INÁCIO DE OLIVEIRA FILHO

DADOS DO CADASTRO		
<b>Cadastro Nº</b> 8.13.023-2 (K2L81W0Y4H0M)	<b>Data do Cadastro</b> 30/11/2015	<b>Situação</b> ATIVA
<b>Nº do Processo</b> 25351.707573/2015-20	<b>Cadastro</b> 8-Produtos para Saúde (Correlatos)	
<b>Atividades / Classes</b>		
<b>ARMAZENAR</b>		
- Correlatos		
<b>DISTRIBUIR</b>		
- Correlatos		
<b>EXPEDIR</b>		
- Correlatos		
		[ Voltar ] [ Nova Consulta ]

SIA, Trecho 5, Área Especial 57, Bloco B, Térreo Brasília -DF - CEP: 71205-050 - Central de Atendimento Anvisa - 0800 642 9782



Fale com o Simples

Busca

Simple Serviços

Sime Serviços

Início Voltar

**sulta Optantes**

**Data da consulta:** 15/04/2016  
**Identificação do Contribuinte**

**IPJ :** 09.632.818/0001-00  
**Nome Empresarial :** JOSE INACIO DE OLIVEIRA FILHO - ME

**Situação Atual**

**Situação no Simples Nacional :** Optante pelo Simples Nacional desde 01/01/2009

**Situação no SIMEI:** NÃO optante pelo SIMEI

**Períodos Anteriores**

**Opções pelo Simples Nacional em Períodos Anteriores:** Não Existem

**Opções pelo SIMEI em Períodos Anteriores:** Não Existem

**Agendamentos (Simples Nacional)**

**Agendamentos no Simples Nacional:** Não Existem

**Eventos Futuros (Simples Nacional)**

**Eventos Futuros no Simples Nacional:** Não Existem

**Eventos Futuros (SIMEI)**

[Política de Privacidade e Condições de Uso](#)



Handwritten signatures and scribbles at the bottom of the page.

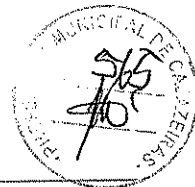

## Comprovante de Inscrição e de Situação Cadastral

Contribuinte,

Confira os dados de Identificação da Pessoa Jurídica e, se houver qualquer divergência, providencie junto à RFB a sua atualização cadastral.

 <b>REPÚBLICA FEDERATIVA DO BRASIL</b> <b>CADASTRO NACIONAL DA PESSOA JURÍDICA</b>		
NÚMERO DE INSCRIÇÃO 10.592.570/0001-71 MATRIZ	<b>COMPROVANTE DE INSCRIÇÃO E DE SITUAÇÃO CADASTRAL</b>	DATA DE ABERTURA 22/01/2009
NOME EMPRESARIAL JUED COMERCIO E ASSISTENCIA DE EQUIPAMENTOS ODONTOLÓGICOS LTDA - ME		
TÍTULO DO ESTABELECIMENTO (NOME DE FANTASIA) JUED DENTAL		
CÓDIGO E DESCRIÇÃO DA ATIVIDADE ECONÔMICA PRINCIPAL 46.45-1-03 - Comércio atacadista de produtos odontológicos		
CÓDIGO E DESCRIÇÃO DAS ATIVIDADES ECONÔMICAS SECUNDÁRIAS 46.45-1-01 - Comércio atacadista de instrumentos e materiais para uso médico, cirúrgico, hospitalar e de laboratórios 46.45-1-02 - Comércio atacadista de próteses e artigos de ortopedia 46.44-3-01 - Comércio atacadista de medicamentos e drogas de uso humano 46.46-0-01 - Comércio atacadista de cosméticos e produtos de perfumaria 47.73-3-00 - Comércio varejista de artigos médicos e ortopédicos 47.89-0-05 - Comércio varejista de produtos saneantes domissanitários 46.49-4-08 - Comércio atacadista de produtos de higiene, limpeza e conservação domiciliar 46.64-8-00 - Comércio atacadista de máquinas, aparelhos e equipamentos para uso odonto-médico-hospitalar; partes e peças 33.19-8-00 - Manutenção e reparação de equipamentos e produtos não especificados anteriormente 46.49-4-99 - Comércio atacadista de outros equipamentos e artigos de uso pessoal e doméstico não especificados anteriormente		
CÓDIGO E DESCRIÇÃO DA NATUREZA JURÍDICA 206-2 - SOCIEDADE EMPRESARIA LIMITADA		
LOGRADOURO AV SYNESIO GUIMARAES	NÚMERO 806	COMPLEMENTO SALA 01 TERREO
CEP 58.040-400	BAIRRO/DISTRITO TORRE	MUNICÍPIO JOAO PESSOA
UF PB		TELEFONE (83) 3222-6507
ENDEREÇO ELETRÔNICO juedequipamentospb@terra.com.br		
ENTE FEDERATIVO RESPONSÁVEL (EFR) *****		
SITUAÇÃO CADASTRAL ATIVA	DATA DA SITUAÇÃO CADASTRAL 22/01/2009	
MOTIVO DE SITUAÇÃO CADASTRAL		
SITUAÇÃO ESPECIAL *****	DATA DA SITUAÇÃO ESPECIAL *****	

Aprovado pela Instrução Normativa RFB nº 1.470, de 30 de maio de 2014.

Emitido no dia 18/02/2016 às 09:52:32 (data e hora de Brasília).

Página: 1/1

Consulta QSA / Capital Social

Voltar



© Copyright Receita Federal do Brasil - 18/02/2016



CONSULTA QSA

Área de acesso de usuário

Atividade de usuário

Consulta Quadro de Sócios e Administradores - QSA

CNPJ: 10.592.570/0001-71  
Nome Empresarial: JUEO COMERCIO E ASSISTENCIA DE EQUIPAMENTOS ODONTOLÓGICOS LTDA - ME

O Quadro de Sócios e Administradores (QSA) constante da base de dados do Cadastro Nacional da Pessoa Jurídica (CNPJ) é o seguinte:

CPF/CNPJ: 035.737.344-80  
Nome/Nome Empresarial: EDUARDO DE LIMA NUNES  
Qualificação: SOCIO-ADMINISTRADOR  
Entrada na Sociedade: 22/01/2009  
Part. Capital Social: 25.00%

CPF/CNPJ: 047.458.994-32  
Nome/Nome Empresarial: RAFAEL DE LIMA NUNES  
Qualificação: SOCIO-ADMINISTRADOR  
Entrada na Sociedade: 22/01/2009  
Part. Capital Social: 25.00%

CPF/CNPJ: 064.388.104-02  
Nome/Nome Empresarial: EDMUNDO JUNIO DE LIMA NUNES  
Qualificação: SOCIO-ADMINISTRADOR  
Entrada na Sociedade: 22/01/2009  
Part. Capital Social: 25.00%

CPF/CNPJ: 071.968.028-53  
Nome/Nome Empresarial: JUVENCIO PEREIRA NUNES  
Qualificação: SOCIO-ADMINISTRADOR  
Entrada na Sociedade: 22/01/2009  
Part. Capital Social: 25.00%



**CONTRATO DE CONSTITUIÇÃO DE SOCIEDADE LIMITADA,  
DENOMINADA "JUED COMÉRCIO E ASSISTÊNCIA DE  
EQUIPAMENTOS ODONTOLÓGICOS LTDA."**

- 1 -

Os adiante assinados, **JUVÊNCIO PEREIRA NUNES**, brasileiro, natural de LIVRAMENTO DO BRUMADO/BA, casado pelo regime de comunhão parcial de bens, empresário, residente à Rua Enfermeira Ana Maria Barbosa Almeida, 914 – Jardim Cidade Universitária - Cep. 58.052-270 – João Pessoa/PB, portador do RG nº. 12.332.082 – SSP/SP e CPF nº 671.968.028-53, **EDUARDO DE LIMA NUNES**, brasileiro, natural de São Paulo/SP, casado pelo regime de comunhão parcial de bens, empresário, residente à Rua Francisco Brandão, 1145 – Ap. 902 – Manaira – Cep. 58.038-521 – João Pessoa/PB, portador do RG nº 2.568.500 – SSP/PB e CPF nº 035.737.344-80, **EDMUNDO JUNIO DE LIMA NUNES**, brasileiro, natural de São Paulo/SP, solteiro, nascido em 16/01/1986, empresário, residente e domiciliado à Rua Enfermeira Ana Maria Barbosa Almeida, 914 – Jardim Cidade Universitária - Cep. 58.052-270 – João Pessoa/PB, portador do RG nº. 2.856.565 – SSP/PB e CPF nº 064.388.184-02 e **RAFAEL DE LIMA NUNES**, brasileiro, natural de São Paulo/SP, casado pelo regime de comunhão parcial de bens, empresário, residente e domiciliado à Rua Enfermeira Ana Maria Barbosa Almeida, 914 – Jardim Cidade Universitária - Cep. 58.052-270 – João Pessoa/PB, portador do RG nº 2.865.230 – SSP/PB e CPF nº 047.458.994-32, têm entre si justo e combinado a constituição de uma sociedade limitada, mediante as cláusulas e condições seguintes:

**CLÁUSULA I - DA DENOMINAÇÃO, SEDE E FORO**

A Sociedade exercerá as suas atividades sociais sob o nome empresarial de "JUED COMÉRCIO E ASSISTÊNCIA DE EQUIPAMENTOS ODONTOLÓGICOS LTDA.", com sede e foro nesta Capital do Estado da Paraíba, situada à Rua Francisca Moura, 434 – Loja 007 – Ed. Comercial Enterprise – Centro, na cidade de João Pessoa, Estado da Paraíba, CEP 58.013-440, podendo instalar, manter e extinguir filiais em qualquer parte do território nacional a critério e deliberação dos sócios quotistas, respeitadas as prescrições e exigências legais pertinentes, bem como realizar contratação e/ou dispensa de pessoal competente para a execução dos trabalhos.

Parágrafo Único: A sociedade usará o nome de fantasia "JUED EQUIPAMENTOS".

**CLÁUSULA II - DA ABERTURA DE FILIAIS**

A sociedade constitui, neste ato, uma filial no município de Recife, Estado de Pernambuco, situada à Rua Bispo Cardoso Ayres, Nº 147 Loja 08 - Boa Vista – CEP. 50.050-100 e poderá a qualquer tempo, abrir ou fechar filial ou outra dependência, mediante alteração contratual assinada por todos os sócios.

**CLÁUSULA III – DO CAPITAL SOCIAL**

O capital social é de R\$ 40.000,00 (quarenta mil reais) divididos em 40.000 (Quarenta mil) quotas de valor nominal R\$ 1,00 (um real) cada uma, integralizadas em moeda corrente do País, assim subscritas:

- a) O sócio **JUVÊNCIO PEREIRA NUNES**, subscreve neste ato 10.000 (dez mil) quotas no valor de R\$ 1,00 (um real) cada uma, totalizando R\$ 10.000,00 (dez mil reais), sendo totalmente integralizado neste ato em moeda corrente do país;





**CONTRATO DE CONSTITUIÇÃO DE SOCIEDADE LIMITADA,  
DENOMINADA "JUED COMÉRCIO E ASSISTÊNCIA DE  
EQUIPAMENTOS ODONTOLÓGICOS LTDA."**

-2-

Continuação...

- b) O sócio **EDUARDO DE LIMA NUNES**, subscreve neste ato 10.000 (dez mil) quotas no valor de R\$ 1,00 (um real) cada uma, totalizando R\$ 10.000,00 (dez mil reais), sendo totalmente integralizado neste ato em moeda corrente do país;
- c) O sócio **EDMUNDO JUNIO DE LIMA NUNES**, subscreve neste ato 10.000 (dez mil) quotas no valor de R\$ 1,00 (um real) cada uma, totalizando R\$ 10.000,00 (dez mil reais), sendo totalmente integralizado neste ato em moeda corrente do país;
- d) O sócio **RAFAEL DE LIMA NUNES**, subscreve neste ato 10.000 (dez mil) quotas no valor de R\$ 1,00 (um real) cada uma, totalizando R\$ 10.000,00 (dez mil reais), sendo totalmente integralizado neste ato em moeda corrente do país;

**CLÁUSULA IV - DOS OBJETIVOS SOCIAIS**

A Sociedade tem por objetivos sociais as atividades de:

- I – Comércio atacadista de produtos odontológicos;
- II – Comércio atacadista de instrumentos odontológicos, médico-cirúrgicos-hospitalares;
- III - Comércio atacadista de máquinas, aparelhos e equipamentos para uso odontológico-hospitalar; partes e peças;
- IV - Comércio varejista de artigos médicos, ortopédicos e odontológicos;
- V – Manutenção e reparação de aparelhos eletromédicos e eletroterapêuticos e equipamentos de irradiação.

**CLÁUSULA V - DA DURAÇÃO DA SOCIEDADE**

O Prazo de duração da sociedade é indeterminado. O início de suas atividades é a data de registro nesta Junta Comercial.

**CLÁUSULA VI - DA DIVISÃO DE QUOTAS**

As quotas são indivisíveis e não poderão ser cedidas ou transferidas a terceiros sem o consentimento do outro sócio, a quem fica assegurado, em igualdade de condições e preço direito de preferência para a sua aquisição se postas à venda, formalizando, se realizada a cessão delas, a alteração contratual pertinente.

**CLÁUSULA VII - DA RESPONSABILIDADE DOS SÓCIOS**

A responsabilidade de cada sócio é restrita ao valor de suas quotas, mas todos respondem solidariamente pela integralização do capital social.

**CLÁUSULA VIII - DA ADMINISTRAÇÃO DA SOCIEDADE**

A administração da sociedade caberá ao sócio **EDUARDO DE LIMA NUNES**, com os poderes e atribuições de Administrador autorizado o uso do nome empresarial, vedado, no entanto, em atividades estranhas ao interesse social ou assumir obrigações seja em favor de qualquer dos quotistas ou de terceiros, bem como onerar ou alienar bens imóveis da sociedade, sem autorização do outro sócio.

*Handwritten signature and initials on the right margin.*



*Large handwritten signature and initials at the bottom right of the page.*





**CONTRATO DE CONSTITUIÇÃO DE SOCIEDADE LIMITADA,  
DENOMINADA "JUED COMÉRCIO E ASSISTÊNCIA DE  
EQUIPAMENTOS ODONTOLÓGICOS LTDA."**

-3-

Continuação...

Parágrafo Único: Todos os documentos legais da sociedade terão validade com a assinatura isolada de um dos sócios, inclusive perante todas as repartições públicas federais, estaduais e municipais e instituições financeiras.

**CLÁUSULA IX – DO EXERCÍCIO SOCIAL**

Ao término de cada exercício social, em 31 (trinta e um) de dezembro, o administrador prestará contas justificadas de sua administração, procedendo à elaboração do inventário, do balanço patrimonial e do balanço de resultado econômico, cabendo aos sócios, na proporção de suas quotas, os lucros ou perdas apurados.

**CLÁUSULA X - DA DELIBERAÇÃO DAS CONTAS**

Nos quatro meses seguintes ao término do exercício social, os sócios deliberarão sobre as contas e designarão administrador (es) quando for o caso.

**CLÁUSULA XI – DO PRÓ-LABORE**

Os sócios poderão, de comum acordo, fixar uma retirada mensal, a título de "pró-labore", observadas as disposições regulamentares pertinentes.

**CLÁUSULA XII – DO USO DO NOME EMPRESARIAL**

O Sócio-Administrador usará isoladamente o nome empresarial da sociedade, a qual passará a assinar conforme consta no final deste instrumento, podendo, inclusive, nomear procurador e/ou procuradores, desde que de acordo com todos os sócios.

*[Handwritten signature]*

**CLÁUSULA XIII – DAS PROIBIÇÕES AOS SÓCIOS**

Não serão permitidos, aos sócios, endossos de favores ou avais em negócios estranhos ao objetivo da sociedade, sob pena, de em fazendo, torná-lo nulo e de responsabilidade da pessoa física da sócia, que praticou tal ato.

**CLAUSULA XIV - DISPOSIÇÕES GERAIS**

Falecendo ou interditado qualquer sócio, a sociedade continuará suas atividades com os herdeiros, sucessores e o incapaz. Não sendo possível ou inexistindo interesse destes ou do(s) sócio(s) remanescente(s), o valor de seus haveres será apurado e liquidado com base na situação patrimonial da sociedade, à data da resolução, verificada em balanço especialmente levantado.

Parágrafo único: O mesmo procedimento será adotado em outros casos em que a sociedade se resolva em relação a seu sócio.

*[Handwritten signature]*

**CLÁUSULA XV – DA DECLARAÇÃO DO ADMINISTRADOR**

O administrador declara, sob as penas da lei, de que não está impedido de exercer a administração da sociedade, por lei especial, ou em virtude de condenação criminal, ou por se encontrar sob os efeitos dela, a pena que vede, ainda que temporariamente, o acesso a cargos públicos, ou por crime falimentar, de prevaricação, peita ou suborno, concussão,

*[Handwritten signatures]*





**CONTRATO DE CONSTITUIÇÃO DE SOCIEDADE LIMITADA,  
DENOMINADA "JUED COMÉRCIO E ASSISTÊNCIA DE  
EQUIPAMENTOS ODONTOLÓGICOS LTDA."**

-4-

Continuação...

peculato, ou contra a economia popular, contra o sistema financeiro nacional, contra normas de defesa da concorrência, contra as relações de consumo, fé pública, ou a propriedade (art. 1.011, § 1º, CC/2002)

**CLÁUSULA XVI – DOS CASOS OMISSOS**

Os casos omissos no presente contrato de constituição social serão deliberados de comum acordo entre as sócias e, em caso contrário, fica eleito o foro da capital do Estado da Paraíba para solucioná-los.

E por estarem assim de pleno acordo, justo e combinado, assinam e obrigam-se por si e seus herdeiros ao fiel cumprimento do presente contrato social, reproduzido em 03 (três) vias de igual teor, para que produza os efeitos legais e jurídicos.

João Pessoa (PB), 19 de janeiro de 2009.

  
\_\_\_\_\_  
JUVÊNCIO PEREIRA NUNES

  
\_\_\_\_\_  
EDUARDO DE LIMA NUNES

  
\_\_\_\_\_  
EDMUNDO JUNIO DE LIMA NUNES

  
\_\_\_\_\_  
RAFAEL DE LIMA NUNES





**JUNTA COMERCIAL DO ESTADO DA PARAÍBA**  
CERTIFICADO DE REGISTRO EM: 22/01/2009 SOB Nº: 25200493061  
Protocolo: 09/002812-0, DE 21/01/2009

**JUED COMÉRCIO E ASSISTÊNCIA DE  
EQUIPAMENTOS ODONTOLÓGICOS**

**ADRIÃO PIRES BEZERRA**  
SECRETÁRIO GERAL

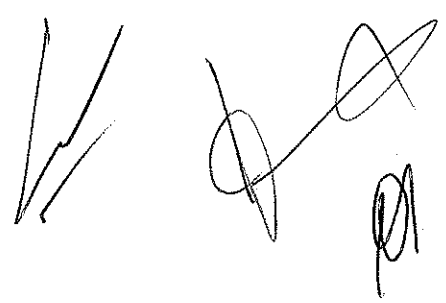

**CARTÓRIO AZEVEDO BASTOS** 1º OFÍCIO DE REGISTRO CIVIL DAS PESSOAS NATURAIS  
E TABELIONATO DE NOTAS - Código CNJ 06.870-0  
R. Princesa Isabel, 145 - 8º andar - Jooazebedo - João Pessoa - PB - CEP 51025-000 - www.cartorioazvedobastos.pb.gov.br  
**Autenticação Digital**  
De acordo com os artigos 1º, 3º e 7º inc. V 8º, 41 e 52 da Lei Federal 8.950/1994 e Art. 6º Inc. XII  
da Lei Estadual 8.721/2008 autentico a presente imagem digitalizada, reprodução fiel  
do documento apresentado e conferido neste ato. O referido é verdade. Dou fé.  
Cód. Autenticação: 36430307151011540062-4; Data: 03/07/2015 10:12:08  
Selo Digital de Fiscalização Tipo Normal C: ABS45112-SBPT  
Valor Total do Ato: R\$ 2,99  
Confira os dados do ato em: https://selodigital.tjpb.jus.br  
Bel. Valdeci Nereu Cavalcante Titular



**ALTERAÇÃO CONTRATUAL N° 001 DA SOCIEDADE "JUED COMÉRCIO E ASSISTÊNCIA DE EQUIPAMENTOS ODONTOLÓGICOS LTDA. - ME"**

Os adiante assinados, **JUVÊNCIO PEREIRA NUNES**, brasileiro, natural de Livramento do Brumado/BA, casado pelo regime de comunhão parcial de bens, empresário, residente à Rua Enfermeira Ana Maria Barbosa Almeida, 914 - Jardim Cidade Universitária - Cep. 58.052-270 - João Pessoa/PB, portador do RG n° 12.332.082 - SSP/SP e CPF n° 671.968.028-53, **EDUARDO DE LIMA NUNES**, brasileiro, natural de São Paulo/SP, casado pelo regime de comunhão parcial de bens, empresário, residente à Rua Francisco Brandão, 1145 - Ap. 902 - Manaira - Cep. 58.038-521 - João Pessoa/PB, portador do RG n° 2.568.500 - SSP/PB e CPF n° 035.737.344-80, **EDMUNDO JUNIO DE LIMA NUNES**, brasileiro, natural de São Paulo/SP, solteiro, nascido em 16/01/1986, empresário, residente e domiciliado à Rua Enfermeira Ana Maria Barbosa Almeida, 914 Jardim Cidade Universitária - Cep. 58.052-270 - João Pessoa/PB, portador do RG n° 2.856.565 - SSP/PB e CPF n° 064.388.184-02 e **RAFAEL DE LIMA NUNES**, brasileiro, natural de São Paulo/SP, casado pelo regime de comunhão parcial de bens, empresário, residente e domiciliado à Rua Enfermeira Ana Maria Barbosa Almeida, 914 - Jardim Cidade Universitária - Cep. 58.052-270 - João Pessoa/PB, portador do RG n° 2.865.230 - SSP/PB e CPF n° 047.458.994-32, únicos sócios da **JUED COMÉRCIO E ASSISTÊNCIA DE EQUIPAMENTOS ODONTOLÓGICOS LTDA. - ME**, com sede e foro nesta Capital do Estado da Paraíba, situada à Rua Francisca Moura, 434 - Loja 007 - Ed. Comercial Enterprise - Centro, na cidade de João Pessoa, Estado da Paraíba, CEP 58.013-440, registrada na Junta Comercial do Estado da Paraíba, sob o NIRE 25200493061, por despacho de 22/01/2009 e inscrita com CNPJ n° 10.592.570/0001-71, resolvem, assim, alterar o contrato social:

**CLÁUSULA I - DA EXTINÇÃO DA FILIAL**



A Sociedade resolve extinguir a filial situada no município de Recife, Estado de Pernambuco, situada a Rua Bispo Cardoso Ayres, 147 - Loja 08 - Boa Vista - CEP. 50.050-100.

**CLÁUSULA II - DAS DEMAIS CLÁUSULAS**

Permanecem inalteradas as demais cláusulas deste contrato.

E por estarem assim de pleno acordo, justo e combinado, assinam e obrigam-se por si e seus herdeiros ao fiel cumprimento do presente contrato social, reproduzido em 03 (três) vias de igual teor, para que produza os efeitos legais e jurídicos.

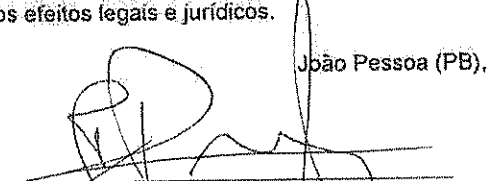
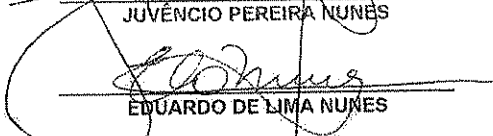
João Pessoa (PB), 07 de dezembro de 2009.

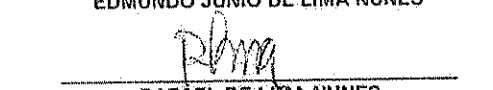
  
\_\_\_\_\_  
JUVÊNCIO PEREIRA NUNES  
  
\_\_\_\_\_  
EDUARDO DE LIMA NUNES  
  
\_\_\_\_\_  
EDMUNDO JUNIO DE LIMA NUNES  
  
\_\_\_\_\_  
RAFAEL DE LIMA NUNES

JUNTA COMERCIAL DO ESTADO DA PARAÍBA  
CERTIFICADO DE REGISTRO EM: 21/12/2009 SOB Nº: 2105-0417/02  
Protocolo: 05/041740-2, DE 18/12/2009  
Empresa: 25 2 0049306 1  
NIRE: 25200493061  
NOME COMERCIAL: JUED COMÉRCIO E ASSISTÊNCIA DE EQUIPAMENTOS ODONTOLÓGICOS LTDA - ME  
NOME EMPRESARIAL: JUED COMÉRCIO E ASSISTÊNCIA DE EQUIPAMENTOS ODONTOLÓGICOS LTDA - ME  
MELQUIR CHAVES DE LIMA  
SECRETARIA GERAL





**ALTERAÇÃO CONTRATUAL Nº 002 DA SOCIEDADE "JUED COMÉRCIO E ASSISTÊNCIA DE EQUIPAMENTOS ODONTOLÓGICOS LTDA. - ME"**

**JUVÊNCIO PEREIRA NUNES**, brasileiro, natural de Livramento do Brejo/BA, casado pelo regime de comunhão parcial de bens, empresário, residente à Rua Enfermeira Ana Maria Barbosa Almeida, 914 - Jardim Cidade Universitária - Cep. 58.052-270 - João Pessoa/PB, portador do RG nº. 12.332.082 - SSP/SP e CPF nº 671.968.028-53.

**EDUARDO DE LIMA NUNES**, brasileiro, natural de São Paulo/SP, casado pelo regime de comunhão parcial de bens, empresário, residente à Rua Francisco Brandão, 1145 - Ap. 902 - Manáia - Cep. 58.038-521 - João Pessoa/PB, portador do RG nº 2.568.500 - SSP/PB e CPF nº 035.737.344-80.

**EDMUNDO JUNIO DE LIMA NUNES**, brasileiro, natural de São Paulo/SP, solteiro, nascido em 16/01/1986, empresário, residente e domiciliado à Rua Enfermeira Ana Maria Barbosa Almeida, 914 Jardim Cidade Universitária - Cep. 58.052-270 - João Pessoa/PB, portador do RG nº 2.856.565 - SSP/PB e CPF nº 064.388.184-02 e

**RAFAEL DE LIMA NUNES**, brasileiro, natural de São Paulo/SP, casado pelo regime de comunhão parcial de bens, empresário, residente e domiciliado à Rua Enfermeira Ana Maria Barbosa Almeida, 914 - Jardim Cidade Universitária - Cep. 58.052-270 - João Pessoa/PB, portador do RG nº 2.865.230 - SSP/PB e CPF nº 047.458.994-32.

Únicos sócios da "JUED COMÉRCIO E ASSISTÊNCIA DE EQUIPAMENTOS ODONTOLÓGICOS LTDA. - ME", com sede e foro nesta Capital do Estado da Paraíba, situada à Rua Francisco Moura, 434 - Loja 007 - Ed. Comercial Enterprise - Centro - João Pessoa/PB - CEP 58.013-440, registrada na Junta Comercial do Estado da Paraíba, sob o NIRE 25200493061, por despacho de 22/01/2009 e inscrita com CNPJ nº 10.592.570/0001-71, resolvem, assim, alterar o contrato social:

**CLÁUSULA I - DA ALTERAÇÃO DE ENDEREÇO**

A Sociedade resolve alterar seu endereço, que é na Rua Francisco Moura, 434 - Loja 007 - Ed. Comercial Enterprise - Centro - João Pessoa/PB - CEP 58.013-440 e passará a ser na Av. Synésio Guimarães, 806 - Sala 01 Térreo - Torre - João Pessoa/PB - Cep. 58.040-400.



**CLÁUSULA II - DAS DEMAIS CLÁUSULAS**

As cláusulas do primitivo contrato, por estarem, não alteradas, permanecem em pleno vigor.

E por estarem assim de pleno acordo, justo e combinado, assinam e obrigam-se por si ao fiel cumprimento da presente alteração de contrato social, reproduzido em 03 (três) vias de igual teor, para que produza os efeitos legais e jurídicos.

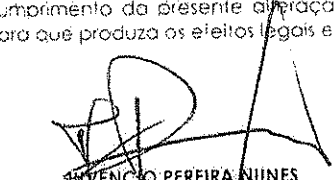
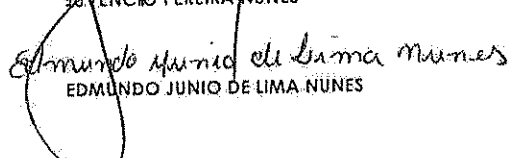
João Pessoa (PB), 20 de Outubro de 2011.

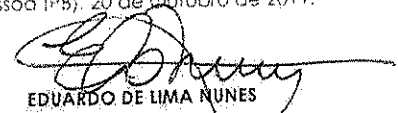
  
JUVÊNCIO PEREIRA NUNES  
  
EDMUNDO JUNIO DE LIMA NUNES

  
EDUARDO DE LIMA NUNES  
  
RAFAEL DE LIMA NUNES







**ALTERAÇÃO CONTRATUAL Nº 003 DA SOCIEDADE "JUED COMÉRCIO E ASSISTÊNCIA DE EQUIPAMENTOS ODONTOLÓGICOS LTDA. - ME"**

**JUVÊNCIO PEREIRA NUNES**, brasileiro, natural de Livramento do Brumado/BA, casado pelo regime de comunhão parcial de bens, empresário, residente à Rua Enfermeira Ana Maria Barbosa Almeida, 914 - Jardim Cidade Universitária - Cep. 58.052-270 - João Pessoa/PB, portador do RG nº. 12.332.082 - SSP/SP e CPF nº 671.968.028-53.

**EDUARDO DE LIMA NUNES**, brasileiro, natural de São Paulo/SP, casado pelo regime de comunhão parcial de bens, empresário, residente à Rua Francisco Brandão, 1145 - Ap. 902 - Manaira - Cep. 58.038-521 - João Pessoa/PB, portador do RG nº 2.568.500 - SSP/PB e CPF nº 035.737.344-80.

**EDMUNDO JUNIO DE LIMA NUNES**, brasileiro, natural de São Paulo/SP, solteiro, nascido em 16/01/1986, empresário, residente e domiciliado à Rua Enfermeira Ana Maria Barbosa Almeida, 914 Jardim Cidade Universitária - Cep. 58.052-270 - João Pessoa/PB, portador do RG nº 2.856.565 - SSP/PB e CPF nº 064.388.184-02 e.

**RAFAEL DE LIMA NUNES**, brasileiro, natural de São Paulo/SP, casado pelo regime de comunhão parcial de bens, empresário, residente e domiciliado à Rua Enfermeira Ana Maria Barbosa Almeida, 914 - Jardim Cidade Universitária - Cep. 58.052-270 - João Pessoa/PB, portador do RG nº 2.865.230 - SSP/PB e CPF nº 047.458.994-32.

Únicos sócios da "JUED COMÉRCIO E ASSISTÊNCIA DE EQUIPAMENTOS ODONTOLÓGICOS LTDA. - ME", com sede e foro nesta Capital do Estado da Paraíba, situada à Av. Synésio Guimarães, 806 - Sala 01 Térreo - Torre - João Pessoa/PB - Cep. 58.040-400, registrada na Junta Comercial do Estado da Paraíba, sob o NIRE 25200493061, por despacho de 22/01/2009 e inscrita com CNPJ nº 10.592.570/0001-71, resolvem, assim, alterar o contrato social:

**CLÁUSULA I - DA ALTERAÇÃO DOS OBJETIVOS SOCIAIS**

A Sociedade resolve alterar seus objetivos sociais que são:

- I. Comércio atacadista de produtos odontológicos;
- II. Comércio atacadista de instrumentos e materiais para uso médico, cirúrgico, hospitalar e de laboratórios;
- III. Comércio varejista de artigos médicos e ortopédicos;
- IV. Manutenção e reparação de aparelhos eletromédicos e eletroterapêuticos e equipamentos de irradiação;
- V. Comércio atacadista de máquinas, aparelhos e equipamentos para uso odonto-médico-hospitalar; partes e peças; e **passam a ser:**

- I. Comércio atacadista, importação e exportação de produtos odontológicos;
- II. Comércio atacadista, importação e exportação de instrumentos e materiais para uso médico, cirúrgico, hospitalar e de laboratórios;
- III. Comércio varejista, importação e exportação de artigos médicos e ortopédicos;
- IV. Comércio atacadista, importação e exportação de máquinas, aparelhos e equipamentos para uso odonto-médico-hospitalar; partes e peças;
- V. Manutenção e reparação de equipamentos e produtos não especificados anteriormente;
- VI. Comércio atacadista, importação e exportação de outros equipamentos e artigos de uso pessoal e doméstico, não especificados anteriormente.

**CLÁUSULA II - DA ALTERAÇÃO DO NOME DE FANTASIA**





**ALTERAÇÃO CONTRATUAL N° 003-DA SOCIEDADE "JUED COMÉRCIO E ASSISTÊNCIA DE EQUIPAMENTOS ODONTOLÓGICOS LTDA. - ME"**

Continuação...

A sociedade resolve alterar o seu nome de fantasia que é "JUED EQUIPAMENTOS" e passa a ser "JUED DENTAL".

**CLÁUSULA III - DA ALTERAÇÃO DA ADMINISTRAÇÃO DA SOCIEDADE**

A administração da sociedade caberá aos sócios **EDUARDO DE LIMA NUNES** ou **JUVÊNCIO PEREIRA NUNES** ou **EDMUNDO JUNIO DE LIMA NUNES** ou **RAFAEL DE LIMA NUNES** com os poderes e atribuições de Administrador(es), assinando isoladamente, autorizado o uso do nome empresarial, vedado, no entanto, em atividades estranhas ao interesse social ou assumir obrigações seja em favor de qualquer dos quotistas ou de terceiros, bem como onerar ou alienar bens imóveis da sociedade, sem autorização dos outros sócios.

**CLÁUSULA IV - DA DECLARAÇÃO DO(S) ADMINISTRADOR(ES)**

O(s) administrador(es) declara(m), sob as penas da lei, de que não está(ão) impedido(s) de exercer a administração da sociedade, por lei especial, ou em virtude de condenação criminal, ou por se encontrar sob os efeitos dela, a pena que vede, ainda que temporariamente, o acesso a cargos públicos, ou por crime falimentar, de prevaricação, peita ou suborno, concussão, peculato, ou contra a economia popular, contra o sistema financeiro nacional, contra normas de defesa da concorrência, contra as relações de consumo, fé pública, ou a propriedade.

**CLÁUSULA V - DA CONSOLIDAÇÃO DO CONTRATO SOCIAL**

À vista da modificação ora ajustada **CONSOLIDA-SE O CONTRATO SOCIAL, com a seguinte redação:**

**JUVÊNCIO PEREIRA NUNES**, brasileiro, natural de Livramento do Brumado/BA, casado pelo regime de comunhão parcial de bens, empresário, residente à Rua Enfermeira Ana Maria Barbosa Almeida, 914 - Jardim Cidade Universitária - Cep. 58.052-270 - João Pessoa/PB, portador do RG nº. 12.332.082 - SSP/SP e CPF nº 671.968.028-53.

**EDUARDO DE LIMA NUNES**, brasileiro, natural de São Paulo/SP, casado pelo regime de comunhão parcial de bens, empresário, residente à Rua Francisco Brandão, 1145 - Ap. 902 - Manaira - Cep. 58.038-521 - João Pessoa/PB, portador do RG nº 2.568.500 - SSP/PB e CPF nº 035.737.344-80.

**EDMUNDO JUNIO DE LIMA NUNES**, brasileiro, natural de São Paulo/SP, solteiro, nascido em 16/01/1986, empresário, residente e domiciliado à Rua Enfermeira Ana Maria Barbosa Almeida, 914 Jardim Cidade Universitária - Cep. 58.052-270 - João Pessoa/PB, portador do RG nº 2.856.565 - SSP/PB e CPF nº 064.388.184-02 e

**RAFAEL DE LIMA NUNES**, brasileiro, natural de São Paulo/SP, casado pelo regime de comunhão parcial de bens, empresário, residente e domiciliado à Rua Enfermeira Ana Maria Barbosa Almeida, 914 - Jardim Cidade Universitária - Cep. 58.052-270 - João Pessoa/PB, portador do RG nº 2.865.230 - SSP/PB e CPF nº 047.458.994-32.

Únicos sócios da "JUED COMÉRCIO E ASSISTÊNCIA DE EQUIPAMENTOS ODONTOLÓGICOS LTDA. - ME", com sede e foro nesta Capital do Estado da Paraíba, situada à Av. Synésio Guimarães, 806 - Sala 01 Térreo - Torre - João Pessoa/PB - Cep. 58.040-400, registrada na Junta Comercial do Estado da Paraíba, sob o NIRE 25200493061, por despacho de 22/01/2009 e inscrita com CNPJ nº 10.592.570/0001-71, têm entre si, justo e combinado, a consolidação do contrato social, mediante as cláusulas e condições seguintes:

*Solte*

*[Handwritten signatures and initials]*

**CARTÓRIO AZEVEDO BASTOS** 1º OFÍCIO DE REGISTRO CIVIL DAS PESSOAS NATURAIS E TABELIONATO DE NOTAS - Código CNJ 06.870-0  
R. Presidente Epitácio Pessoa, 1145 - Brumado - João Pessoa/PB. CEP 58.038-521 - www.casabastostab.com.br - Tel: 3341.544

**Autenticação Digital**  
De acordo com os artigos 1º, 9º e 7º inc. I 9º, 4º e 5º da Lei Federal 8.933/1994 e Art. 6º inc. II da Lei Estadual 8.724/2008 emitida e presente (imagem digitalizada, reprodução fiel) do documento apresentado, e conferido neste ato. O referido é verdade. Dou fé.

Cód. Autenticação: 36430307151011540062-8; Data: 03/07/2015 10:12:08

Selo Digital de Fiscalização Tipo Normal C: ABS45108-JNHCH  
Valor Total do Ato: R\$ 2,99  
Confira os dados do ato em: https://selodigital.tjpb.jus.br

Dr. Valdeir de Menezes Cavalcanti  
Título



**ALTERAÇÃO CONTRATUAL Nº 003 DA SOCIEDADE "JUED COMÉRCIO E ASSISTÊNCIA DE EQUIPAMENTOS ODONTOLÓGICOS LTDA. - ME"**

Continuação...

**CLÁUSULA I - DA DENOMINAÇÃO, SEDE E FORO**

A Sociedade exercerá as suas atividades sociais sob o nome empresarial de **JUED COMÉRCIO E ASSISTÊNCIA DE EQUIPAMENTOS ODONTOLÓGICOS LTDA. - ME**, constituída por instrumento particular devidamente arquivado na Junta Comercial do Estado da Paraíba, sob o NIRE **25200493061**, por despacho de 22/01/2009 e inscrita com CNPJ nº **10.592.570/0001-71**, com sede e foro nesta Capital do Estado da Paraíba, situada à Av. Synésio Guimarães, 806 - Sala 01 Térreo - Torre - João Pessoa/PB - Cep. 58.040-400, podendo instalar, manter e extinguir filiais em qualquer parte do território nacional a critério e deliberação dos sócios, respeitadas as prescrições e exigências legais pertinentes, bem como realizar contratação e/ou dispensa de pessoal competente para a execução dos trabalhos.

§ Único: A sociedade usará o nome de fantasia "**JUED DENTAL**".

**CLÁUSULA II - DO CAPITAL SOCIAL**

O capital social é de R\$ 40.000,00 (quarenta mil reais) divididos em 40.000 (Quarenta mil) quotas de valor nominal R\$ 1,00 (um real) cada uma, integralizadas em moeda corrente do País, assim subscritas:

- I. O sócio **JUVÊNCIO PEREIRA NUNES**, subscreve neste ato 10.000 (dez mil) quotas no valor de R\$ 1,00 (um real) cada uma, totalizando R\$ 10.000,00 (dez mil reais), sendo totalmente integralizado neste ato em moeda corrente do país;
- II. O sócio **EDUARDO DE LIMA NUNES**, subscreve neste ato 10.000 (dez mil) quotas no valor de R\$ 1,00 (um real) cada uma, totalizando R\$ 10.000,00 (dez mil reais), sendo totalmente integralizado neste ato em moeda corrente do país;
- III. O sócio **EDMUNDO JUNIO DE LIMA NUNES**, subscreve neste ato 10.000 (dez mil) quotas no valor de R\$ 1,00 (um real) cada uma, totalizando R\$ 10.000,00 (dez mil reais), sendo totalmente integralizado neste ato em moeda corrente do país;
- IV. O sócio **RAFAEL DE LIMA NUNES**, subscreve neste ato 10.000 (dez mil) quotas no valor de R\$ 1,00 (um real) cada uma, totalizando R\$ 10.000,00 (dez mil reais), sendo totalmente integralizado neste ato em moeda corrente do país;

SÓCIOS	QUOTAS	CAPITAL SOCIAL	PORCENTAGEM
1. <b>JUVÊNCIO PEREIRA NUNES</b>	10.000	10.000,00	25%
2. <b>EDUARDO DE LIMA NUNES</b>	10.000	10.000,00	25%
2. <b>EDMUNDO JUNIO DE LIMA NUNES</b>	10.000	10.000,00	25%
2. <b>RAFAEL DE LIMA NUNES</b>	10.000	10.000,00	25%
<b>TOTAL DO CAPITAL SOCIAL</b>	<b>40.000</b>	<b>R\$ 40.000,00</b>	<b>100,00%</b>

**CLÁUSULA III - DOS OBJETIVOS SOCIAIS**

A Sociedade tem por objetivos sociais:

- I. Comércio atacadista, importação e exportação de produtos odontológicos;
- II. Comércio atacadista, importação e exportação de instrumentos e materiais para uso médico, cirúrgico, hospitalar e de laboratórios;
- III. Comércio varejista, importação e exportação de artigos médicos e ortopédicos;
- IV. Comércio atacadista, importação e exportação de máquinas, aparelhos e equipamentos para uso odonto-médico-hospitalar, partes e peças;
- V. Manutenção e reparação de equipamentos e produtos não especificados anteriormente;

**CARTÓRIO AZEVEDO BASTOS** 1º OFÍCIO DE REGISTRO CIVIL DAS PESSOAS NATURAIS E TABELIONATO DE NOTAS - Código CNJ 06.870-0  
Av. Presidente João Pessoa, 1147 - 8º andar - João Pessoa - PB - CEP 51020-000 - www.azevedobastos.com.br - Tel: (51) 334.504 - Fax: (51) 334.504

**Autenticação Digital**  
De acordo com os artigos 1º, 6º e 7º, 11º, 12º, 13º e 14º da Lei Federal 8.952/1994 e Art. 6º (Inc. XII) da Lei Estadual 8.721/2008 autentico a presente imagem digitalizada, reproduzida fielmente do documento apreendido e conferido neste ato. O referido é verdadeiro. Dou fé.

Cód. Autenticação: 36430307151011540062-9; Data: 03/07/2015 10:12:08

Selo Digital de Fiscalização Tipo Normal C: ABS45107-C83WV  
Valor Total do Ato: R\$ 2,09  
Confira os dados do ato em: <https://selodigital.tjpb.jus.br>

Bel. Valério Miranda Cavalcanti  
Tribunal



**ALTERAÇÃO CONTRATUAL Nº 003 DA SOCIEDADE "JUED COMÉRCIO E ASSISTÊNCIA DE EQUIPAMENTOS ODONTOLÓGICOS LTDA. - ME"**

Continuação...

VI. Comércio atacadista, importação e exportação de outros equipamentos e artigos de uso pessoal e doméstico, não especificados anteriormente.

**CLÁUSULA IV - DA DURAÇÃO DA SOCIEDADE**

O prazo de duração da sociedade é indeterminado. O início de suas atividades foi em 22/01/2009.

**CLÁUSULA V - DA DIVISÃO DE QUOTAS**

As quotas são indivisíveis e não poderão ser cedidas ou transferidas a terceiros sem o consentimento do outro sócio, a quem fica assegurado, em igualdade de condições e preço direito de preferência para a sua aquisição se postas à venda, formalizando, se realizada a cessão delas, a alteração contratual pertinente.

**CLÁUSULA VI - DA RESPONSABILIDADE DOS SÓCIOS**

A responsabilidade de cada sócio é restrita ao valor de suas quotas, mas todos respondem solidariamente pela integralização do capital social.

**CLÁUSULA VII - DA ADMINISTRAÇÃO DA SOCIEDADE**

A administração da sociedade caberá aos sócios **EDUARDO DE LIMA NUNES ou JUVÊNCIO PEREIRA NUNES ou EDMUNDO JUNIO DE LIMA NUNES ou RAFAEL DE LIMA NUNES** com os poderes e atribuições de Administrador(es), assinando isoladamente, autorizado o uso do nome empresarial, vedado, no entanto, em atividades estranhas ao interesse social ou assumir obrigações seja em favor de qualquer dos quotistas ou de terceiros, bem como onerar ou alienar bens imóveis da sociedade, sem autorização do outro sócio.

**CLÁUSULA VIII - DO EXERCÍCIO SOCIAL**

Ao término de cada exercício social, em 31 (trinta e um) de dezembro, o administrador prestará contas justificadas de sua administração, procedendo à elaboração do inventário, do balanço patrimonial e do balanço de resultado econômico, cabendo aos sócios, na proporção de suas quotas, os lucros ou perdas apurados.

§ Único: A distribuição dos lucros e ou prejuízos apurados em balancetes e/ou balanços trimestrais, serão divididos ou suportados pelos sócios na proporção da participação do Capital de cada um.

**CLÁUSULA IX - DA DELIBERAÇÃO DAS CONTAS**

Nos quatro meses seguintes ao término do exercício social, os sócios deliberarão sobre as contas e designarão administrador(es) quando for o caso.

**CLÁUSULA X - DA ABERTURA DE FILIAIS**

A sociedade poderá a qualquer tempo, abrir ou fechar filial ou outra dependência, mediante alteração contratual assinada por todos os sócios.

**CLÁUSULA XI - DO PRÓ-LABORE**

Os sócios poderão, de comum acordo, fixar uma retirada mensal, a título de "pró-labore", observadas as disposições regulamentares pertinentes.

**CLÁUSULA XII - DO USO DO NOME EMPRESARIAL**

Página 4 de 5







**ALTERAÇÃO CONTRATUAL N° 003 DA SOCIEDADE "JUED COMÉRCIO E ASSISTÊNCIA DE EQUIPAMENTOS ODONTOLÓGICOS LTDA. - ME"**

Continuação...

O Sócio-Administrador usará isoladamente o nome empresarial da sociedade, a qual passará a assinar conforme consta no final deste instrumento, podendo, inclusive, nomear procurador e/ou procuradores, desde que de acordo com todos os sócios.

**CLÁUSULA XIII - DAS PROIBIÇÕES AOS SÓCIOS**

Não serão permitidos, aos sócios, endossos de favores ou avais em negócios estranhos ao objetivo da sociedade, sob pena, de em fazendo, torná-lo nulo e de responsabilidade da pessoa física do sócio, que praticou tal ato.

**CLAUSULA XIV - DISPOSIÇÕES GERAIS**

Falecendo ou interditado qualquer sócio, a sociedade continuará suas atividades com os herdeiros, sucessores e o incapaz. Não sendo possível ou inexistindo interesse destes ou do(s) sócio(s) remanescente(s), o valor de seus haveres será apurado e liquidado com base na situação patrimonial da sociedade, à data da resolução, verificada em balanço especialmente levantado.

§ Único: O mesmo procedimento será adotado em outros casos em que a sociedade se resolve em relação a seu sócio.

**CLÁUSULA XV - DA DECLARAÇÃO DO(S) ADMINISTRADOR(ES)**

O(s) administrador(es) declara(m), sob as penas da lei, de que não está(ão) impedido(s) de exercer a administração da sociedade, por lei especial, ou em virtude de condenação criminal, ou por se encontrar sob os efeitos dela, a pena que vede, ainda que temporariamente, o acesso a cargos públicos, ou por crime falimentar, de prevaricação, peita ou suborno, concussão, peculato, ou contra a economia popular, contra o sistema financeiro nacional, contra normas de defesa da concorrência, contra as relações de consumo, fé pública, ou a propriedade.



**CLÁUSULA XVI - DOS CASOS OMISSOS**

Os casos omissos no presente contrato de constituição social serão deliberados de comum acordo entre os sócios e, em caso contrário, fica eleito o foro do município de João Pessoa, do Estado da Paraíba para solucioná-los.

E por estarem assim de pleno acordo, justo e combinado, assinam e obrigam-se por si ao fiel cumprimento da presente alteração ao contrato social, reproduzido em 03 (três) vias de igual teor, para que produza os efeitos legais e jurídicos.

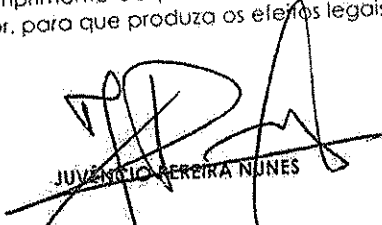
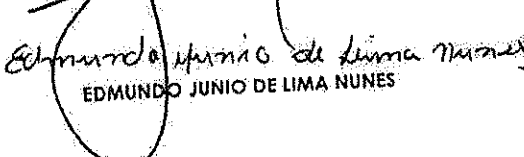
João Pessoa (PB), 08 de Maio de 2012.

  
JUVÊNCIO PEREIRA NUNES  
  
EDMUNDO JUNIO DE LIMA NUNES

  
EDUARDO DE LIMA NUNES  
  
RAFAEL DE LIMA NUNES





JUNTA COMERCIAL DO ESTADO DA PARAIBA  
CERTIFICO O REGISTRO EM: 28/05/2012 SOB Nº: 20120348632  
Protocolo: 12/034863-2, DE 25/05/2012

Empresa: 25.2.0049306-1  
JUED COMERCIO E ASSISTENCIA DE  
EQUIPAMENTOS ODONTOLÓGICOS  
LDA ME

*Maria de Fatima V. Venancio*  
MARIA DE FATIMA V. VENANCIO  
SECRETÁRIA GERAL

JUNTA COMERCIAL DO ESTADO DA PARAIBA  
CERTIFICO O REGISTRO EM: 28/05/2012 SOB Nº: 20120392640  
Protocolo: 12/039264-0, DE 25/05/2012

Empresa: 25.2.0049306-1  
JUED COMERCIO E ASSISTENCIA DE  
EQUIPAMENTOS ODONTOLÓGICOS  
LDA ME

*Maria de Fatima V. Venancio*  
MARIA DE FATIMA V. VENANCIO  
SECRETÁRIA GERAL

CARTÓRIO AZEVEDO BASTOS 1º OFÍCIO DE REGISTRO CIVIL DAS PESSOAS NATURAIS  
E TABELIONATO DE NOTAS - Código CNJ 08.370-0  
R. Paraíba, 100 - Fátima - CEP: 50.000-000 - Recife - PE - Tel: (51) 324.1444

**Autenticação Digital**  
De acordo com os artigos 1º, 6º e 7º do V.B. nº 4º e 52 da Lei Federal 8.933/1994 e Art. 6º Inc. XII  
da Lei Estadual 8.724/2008 autentico a presente imagem digitalizada, reproduzida fiel-  
mente do documento apresentado e conferido neste ato. O referido é verdade. Dou fé.

Cód. Autenticação: 36430307161011540062-12; Data: 03/07/2016 10:12:08

Selo Digital de Fiscalização Tipo Normal C: ABS45104-KBCV;  
Valor Total do Ato: R\$ 2,00

Confira os dados do ato em: <https://selo.digital.tpb.jus.br>

Del. Valdir de Miranda Cavalcanti  
Tribunal

*[Handwritten signatures and initials]*



**ALTERAÇÃO CONTRATUAL Nº 004 DA SOCIEDADE "JUED COMÉRCIO E ASSISTÊNCIA DE EQUIPAMENTOS ODONTOLÓGICOS LTDA. - ME"**

**JUVÊNCIO PEREIRA NUNES**, brasileiro, natural de Livramento do Brumado/BA, casado pelo regime de comunhão parcial de bens, empresário, residente à Rua Enfermeira Ana Maria Barbosa Almeida, 914 - Jardim Cidade Universitária - Cep. 58.052-270 - João Pessoa/PB, portador do RG nº. 12.332.082 - SSP/SP e CPF nº 671.968.028-53.

**EDUARDO DE LIMA NUNES**, brasileiro, natural de São Paulo/SP, casado pelo regime de comunhão parcial de bens, empresário, residente à Rua Francisco Brandão, 1145 - Ap. 902 - Manaira - Cep. 58.038-521 - João Pessoa/PB, portador do RG nº 2.568.500 - SSP/PB e CPF nº 035.737.344-80.

**EDMUNDO JUNIO DE LIMA NUNES**, brasileiro, natural de São Paulo/SP, solteiro, nascido em 16/01/1986, empresário, residente e domiciliado à Rua Enfermeira Ana Maria Barbosa Almeida, 914 Jardim Cidade Universitária - Cep. 58.052-270 - João Pessoa/PB, portador do RG nº 2.856.565 - SSP/PB e CPF nº 064.388.184-02 e

**RAFAEL DE LIMA NUNES**, brasileiro, natural de São Paulo/SP, casado pelo regime de comunhão parcial de bens, empresário, residente e domiciliado à Rua Enfermeira Ana Maria Barbosa Almeida, 914 - Jardim Cidade Universitária - Cep. 58.052-270 - João Pessoa/PB, portador do RG nº 2.865.230 - SSP/PB e CPF nº 047.458.994-32.

Únicos sócios da "JUED COMÉRCIO E ASSISTÊNCIA DE EQUIPAMENTOS ODONTOLÓGICOS LTDA. - ME", com sede e foro nesta Capital do Estado da Paraíba, situada à Av. Synésio Guimarães, 806 - Sala 01 Térreo - Torre - João Pessoa/PB - Cep. 58.040-400, registrada na Junta Comercial do Estado da Paraíba, sob o NIRE 25200493061, por despacho de 22/01/2009 e inscrita com CNPJ nº 10.592.570/0001-71, resolvem, assim, alterar o contrato social:

**CLÁUSULA I - DA ALTERAÇÃO DOS OBJETIVOS SOCIAIS**

A Sociedade resolve alterar seus objetivos sociais que são:

- I. Comércio atacadista, importação e exportação de produtos odontológicos;
- II. Comércio atacadista, importação e exportação de instrumentos e materiais para uso médico, cirúrgico, hospitalar e de laboratórios;
- III. Comércio varejista, importação e exportação de artigos médicos e ortopédicos;
- IV. Comércio atacadista, importação e exportação de máquinas, aparelhos e equipamentos para uso odontológico-hospitalar; partes e peças;
- V. Manutenção e reparação de equipamentos e produtos não especificados anteriormente;
- VI. Comércio atacadista, importação e exportação de outros equipamentos e artigos de uso pessoal e doméstico, não especificados anteriormente e **passam a ser:**

- I. Comércio atacadista, importação e exportação de produtos odontológicos;
- II. Comércio atacadista, importação e exportação de instrumentos e materiais para uso médico, cirúrgico, hospitalar e de laboratórios;
- III. Comércio atacadista, importação e exportação de próteses e artigos de ortopedia;
- IV. Comércio atacadista, importação e exportação de medicamentos e drogas de uso humano;
- V. Comércio atacadista, importação e exportação de cosméticos e produtos de perfumaria;
- VI. Comércio varejista, importação e exportação de artigos médicos e ortopédicos;
- VII. Comércio varejista, importação e exportação de produtos saneantes domissanitários;

Página 1 de 6





**ALTERAÇÃO CONTRATUAL Nº 004 DA SOCIEDADE "JUED COMÉRCIO E ASSISTÊNCIA DE EQUIPAMENTOS ODONTOLÓGICOS LTDA. - ME"**

Continuação...

- VIII. Comércio atacadista, importação e exportação de produtos de higiene, limpeza e conservação domiciliar;
- IX. Comércio atacadista, importação e exportação de máquinas, aparelhos e equipamentos para uso odonto-médico-hospitalar, partes e peças;
- X. Manutenção e reparação de equipamentos e produtos não especificados anteriormente;
- XI. Comércio atacadista, importação e exportação de outros equipamentos e artigos de uso pessoal e doméstico, não especificados anteriormente

**CLÁUSULA II - DA ALTERAÇÃO DO CAPITAL SOCIAL**

O capital social de R\$ 40.000,00 (quarenta mil reais), já totalmente integralizado, é aumentado para R\$ 120.000,00 (cento e vinte mil reais), dividido em 120.000 (cento e vinte mil) quotas, de valor nominal de R\$ 1,00 (um real) cada uma, cujo aumento é integralizado nesta data, em moeda corrente do País, assim discriminados e subscritos:

- I. O sócio **JUVÊNCIO PEREIRA NUNES**, que já detém um capital social de R\$ 10.000,00 (dez mil reais), subscrive neste ato 20.000 (vinte mil) quotas no valor de R\$ 1,00 (Um real) cada uma, totalizando R\$ 30.000,00 (trinta mil reais), sendo totalmente integralizado neste ato em moeda corrente do país;
- II. O sócio **EDUARDO DE LIMA NUNES**, que já detém um capital social de R\$ 10.000,00 (dez mil reais), subscrive neste ato 20.000 (vinte mil) quotas no valor de R\$ 1,00 (Um real) cada uma, totalizando R\$ 30.000,00 (trinta mil reais), sendo totalmente integralizado neste ato em moeda corrente do país;
- III. O sócio **EDMUNDO JUNIO DE LIMA NUNES**, que já detém um capital social de R\$ 10.000,00 (dez mil reais), subscrive neste ato 20.000 (vinte mil) quotas no valor de R\$ 1,00 (Um real) cada uma, totalizando R\$ 30.000,00 (trinta mil reais), sendo totalmente integralizado neste ato em moeda corrente do país;
- IV. O sócio **RAFAEL DE LIMA NUNES**, que já detém um capital social de R\$ 10.000,00 (dez mil reais), subscrive neste ato 20.000 (vinte mil) quotas no valor de R\$ 1,00 (Um real) cada uma, totalizando R\$ 30.000,00 (trinta mil reais), sendo totalmente integralizado neste ato em moeda corrente do país;

SÓCIOS	QUOTAS	CAPITAL SOCIAL	PORCENTAGEM
1. JUVÊNCIO PEREIRA NUNES	30.000	30.000,00	25%
2. EDUARDO DE LIMA NUNES	30.000	30.000,00	25%
2. EDMUNDO JUNIO DE LIMA NUNES	30.000	30.000,00	25%
2. RAFAEL DE LIMA NUNES	30.000	30.000,00	25%
TOTAL DO CAPITAL SOCIAL	120.000	R\$ 120.000,00	100,00%

**CLÁUSULA III - DA CONSOLIDAÇÃO DO CONTRATO SOCIAL**

À vista da modificação ora ajustada CONSOLIDA-SE O CONTRATO SOCIAL, com a seguinte redação:

Página 2 de 6





**ALTERAÇÃO CONTRATUAL Nº 004 DA SOCIEDADE "JUED COMÉRCIO E ASSISTÊNCIA DE EQUIPAMENTOS ODONTOLÓGICOS LTDA. - ME"**

Continuação...

**JUVÊNCIO PEREIRA NUNES**, brasileiro, natural de Livramento do Brumado/BA, casado pelo regime de comunhão parcial de bens; empresário, residente à Rua Enfermeira Ana Maria Barbosa Almeida, 914 - Jardim Cidade Universitária - Cep. 58.052-270 - João Pessoa/PB, portador do RG nº. 12.332.082 - SSP/SP e CPF nº 671.968.028-53.

**EDUARDO DE LIMA NUNES**, brasileiro, natural de São Paulo/SP, casado pelo regime de comunhão parcial de bens, empresário, residente à Rua Francisco Brandão, 1145 - Ap. 902 - Manaira - Cep. 58.038-521 - João Pessoa/PB, portador do RG nº 2.568.500 - SSP/PB e CPF nº 035.737.344-80.

**EDMUNDO JUNIO DE LIMA NUNES**, brasileiro, natural de São Paulo/SP, solteiro, nascido em 16/01/1986, empresário, residente e domiciliado à Rua Enfermeira Ana Maria Barbosa Almeida, 914 Jardim Cidade Universitária - Cep. 58.052-270 - João Pessoa/PB, portador do RG nº 2.856.565 - SSP/PB e CPF nº 064.388.184-02 e

**RAFAEL DE LIMA NUNES**, brasileiro, natural de São Paulo/SP, casado pelo regime de comunhão parcial de bens, empresário, residente e domiciliado à Rua Enfermeira Ana Maria Barbosa Almeida, 914 - Jardim Cidade Universitária - Cep. 58.052-270 - João Pessoa/PB, portador do RG nº 2.865.230 - SSP/PB e CPF nº 047.458.994-32.

Únicos sócios da "JUED COMÉRCIO E ASSISTÊNCIA DE EQUIPAMENTOS ODONTOLÓGICOS LTDA. - ME", com sede e foro nesta Capital do Estado da Paraíba, situada à Av. Synésio Guimarães, 806 - Sala 01 Térreo - Torre - João Pessoa/PB - Cep. 58.040-400, registrada na Junta Comercial do Estado da Paraíba, sob o NIRE 25200493061, por despacho de 22/01/2009 e inscrita com CNPJ nº 10.592.570/0001-71, têm entre si, justo e combinado, a consolidação do contrato social, mediante as cláusulas e condições seguintes:

**CLÁUSULA I - DA DENOMINAÇÃO, SEDE E FORO**

A Sociedade exercerá as suas atividades sociais sob o nome empresarial de **JUED COMÉRCIO E ASSISTÊNCIA DE EQUIPAMENTOS ODONTOLÓGICOS LTDA. - ME**, constituída por instrumento particular devidamente arquivado na Junta Comercial do Estado da Paraíba, sob o NIRE 25200493061, por despacho de 22/01/2009 e inscrita com CNPJ nº 10.592.570/0001-71, com sede e foro nesta Capital do Estado da Paraíba, situada à Av. Synésio Guimarães, 806 - Sala 01 Térreo - Torre - João Pessoa/PB - Cep. 58.040-400, podendo instalar, manter e extinguir filiais em qualquer parte do território nacional a critério e deliberação dos sócios quotistas, respeitadas as prescrições e exigências legais pertinentes, bem como realizar contratação e/ou dispensa de pessoal competente para a execução dos trabalhos.

§ Único: A sociedade usará o nome de fantasia "JUED DENTAL".

**CLÁUSULA II - DO CAPITAL SOCIAL**

O capital social é de R\$ 120.000,00 (cento e vinte mil reais) divididos em 120.000 (cento e vinte mil) quotas de valor nominal R\$ 1,00 (um real) cada uma, integralizadas em moeda corrente do País, assim subscritas:

- I. O sócio **JUVÊNCIO PEREIRA NUNES**, subscreve neste ato 30.000 (trinta mil) quotas no valor de R\$ 1,00 (um real) cada uma, totalizando R\$ 30.000,00 (trinta mil reais), sendo totalmente integralizado neste ato em moeda corrente do país;
- II. O sócio **EDUARDO DE LIMA NUNES**, subscreve neste ato 30.000 (trinta mil) quotas no valor de R\$ 1,00 (um real) cada uma, totalizando R\$ 30.000,00 (trinta mil reais), sendo totalmente integralizado neste ato em moeda corrente do país;

Página 3 de 6





**ALTERAÇÃO CONTRATUAL Nº 004 DA SOCIEDADE "JUED COMÉRCIO E ASSISTÊNCIA DE EQUIPAMENTOS ODONTOLÓGICOS LTDA. - ME"**

Continuação...

- III. O sócio **EDMUNDO JUNIO DE LIMA NUNES**, subscreve neste ato 30.000 (trinta mil) quotas no valor de R\$ 1,00 (um real) cada uma, totalizando R\$ 30.000,00 (trinta mil reais), sendo totalmente integralizado neste ato em moeda corrente do país;
- IV. O sócio **RAFAEL DE LIMA NUNES**, subscreve neste ato 30.000 (trinta mil) quotas no valor de R\$ 1,00 (um real) cada uma, totalizando R\$ 30.000,00 (trinta mil reais), sendo totalmente integralizado neste ato em moeda corrente do país;

SÓCIOS		QUOTAS	CAPITAL SOCIAL	PORCENTAGEM
1.	<b>JUVÊNCIO PEREIRA NUNES</b>	30.000	30.000,00	25%
2.	<b>EDUARDO DE LIMA NUNES</b>	30.000	30.000,00	25%
2.	<b>EDMUNDO JUNIO DE LIMA NUNES</b>	30.000	30.000,00	25%
2.	<b>RAFAEL DE LIMA NUNES</b>	30.000	30.000,00	25%
TOTAL DO CAPITAL SOCIAL		120.000	R\$ 120.000,00	100,00%

**CLÁUSULA III - DOS OBJETIVOS SOCIAIS**

A Sociedade tem por objetivos sociais:

- I. Comércio atacadista, importação e exportação de produtos odontológicos;
- II. Comércio atacadista, importação e exportação de instrumentos e materiais para uso médico, cirúrgico, hospitalar e de laboratórios;
- III. Comércio atacadista, importação e exportação de próteses e artigos de ortopedia;
- IV. Comércio atacadista, importação e exportação de medicamentos e drogas de uso humano;
- V. Comércio atacadista, importação e exportação de cosméticos e produtos de perfumaria;
- VI. Comércio varejista, importação e exportação de artigos médicos e ortopédicos;
- VII. Comércio varejista, importação e exportação de produtos saneantes domissanitários;
- VIII. Comércio atacadista, importação e exportação de produtos de higiene, limpeza e conservação domiciliar;
- IX. Comércio atacadista, importação e exportação de máquinas, aparelhos e equipamentos para uso odonto-médico-hospitalar; partes e peças;
- X. Manutenção e reparação de equipamentos e produtos não especificados anteriormente;
- XI. Comércio atacadista, importação e exportação de outros equipamentos e artigos de uso pessoal e doméstico, não especificados anteriormente.

**CLÁUSULA IV - DA DURAÇÃO DA SOCIEDADE**

O prazo de duração da sociedade é indeterminado. O início de suas atividades foi em 22/01/2009.

**CLÁUSULA V - DA DIVISÃO DE QUOTAS**

As quotas são indivisíveis e não poderão ser cedidas ou transferidas a terceiros sem o consentimento do outro sócio, a quem fica assegurado, em igualdade de condições e preço, direito de preferência para a sua aquisição se postas à venda, formalizando, se realizada a cessão delas, a alteração contratual pertinente.

**CLÁUSULA VI - DA RESPONSABILIDADE DOS SÓCIOS**

**CARTÓRIO AZEVEDO BASTOS** 1º OFÍCIO DE REGISTRO CIVIL DAS PESSOAS NATURAIS  
 Rua Fluminense, 111 - Bairro Dos Coqueiros - João Pessoa/PB - CEP 55020-010 - www.azevedobastos.com.br - Tel: 3333-3444 - Fax: 3333-3444

**Autenticação Digital**  
 De acordo com os artigos 1º, 3º e 7º inc. V 8º, 41 e 52 da Lei Federal 8.935/1994 e Art. 6º Inc. XII da Lei Estadual 8.721/2008 autentico a presente imagem digitalizada, reproduzida fielmente do documento apreendido e conferido neste ato. O referido é verdade. Dou fé.

Cód. Autenticação: 36430307151011540062-16; Data: 03/07/2015 10:12:08

Selo Digital de Fiscalização Tipo Normal C: ABS45100-ME2G  
 Valor Total do Ato: R\$ 2,95  
 Confira os dados do ato em: <https://selodigital.tjpb.jus.br>

Dr. Valério Miranda Cavalcanti  
 Titular



**ALTERAÇÃO CONTRATUAL Nº 004 DA SOCIEDADE "JUED COMÉRCIO E ASSISTÊNCIA DE EQUIPAMENTOS ODONTOLÓGICOS LTDA. - ME"**

Continuação...

A responsabilidade de cada sócio é restrita ao valor de suas quotas, mas todos respondem solidariamente pela integralização do capital social.

**CLÁUSULA VII - DA ADMINISTRAÇÃO DA SOCIEDADE**

A administração da sociedade caberá aos sócios **EDUARDO DE LIMA NUNES ou JUVÊNCIO PEREIRA NUNES ou EDMUNDO JUNIO DE LIMA NUNES ou RAFAEL DE LIMA NUNES** com os poderes e atribuições de Administrador(es), assinando isoladamente, autorizado o uso do nome empresarial, vedado, no entanto, em atividades estranhas ao interesse social ou assumir obrigações seja em favor de qualquer dos quotistas ou de terceiros, bem como onerar ou alienar bens imóveis da sociedade, sem autorização do outro sócio.

**CLÁUSULA VIII - DO EXERCÍCIO SOCIAL**

Ao término de cada exercício social, em 31 (trinta e um) de dezembro, o administrador prestará contas justificadas de sua administração, procedendo à elaboração do inventário, do balanço patrimonial e do balanço de resultado econômico, cabendo aos sócios, na proporção de suas quotas, os lucros ou perdas apurados.

§ Único: A distribuição dos lucros e ou prejuízos apurados em balançetes e/ou balanços trimestrais, serão divididos ou suportados pelos sócios na proporção da participação do Capital de cada um.

**CLÁUSULA IX - DA DELIBERAÇÃO DAS CONTAS**

Nos quatro meses seguintes ao término do exercício social, os sócios deliberarão sobre as contas e designarão administrador(es) quando for o caso.

**CLÁUSULA X - DA ABERTURA DE FILIAIS**

A sociedade poderá a qualquer tempo, abrir ou fechar filial ou outra dependência, mediante alteração contratual assinada por todos os sócios.

**CLÁUSULA XI - DO PRÓ-LABORE**

Os sócios poderão, de comum acordo, fixar uma retirada mensal, a título de "pró-labore", observadas as disposições regulamentares pertinentes.

**CLÁUSULA XII - DO USO DO NOME EMPRESARIAL**

O Sócio-Administrador usará isoladamente o nome empresarial da sociedade, a qual passará a assinar conforme consta no final deste instrumento, podendo, inclusive, nomear procurador e/ou procuradores, desde que de acordo com todos os sócios.

**CLÁUSULA XIII - DAS PROIBIÇÕES AOS SÓCIOS**

Não serão permitidos, aos sócios, endossos de favores ou avais em negócios estranhos ao objetivo da sociedade, sob pena, de em fazendo, torná-lo nulo e de responsabilidade da pessoa física do sócio, que praticou tal ato.

**CLAUSULA XIV - DISPOSIÇÕES GERAIS**

Falecendo ou interditado qualquer sócio, a sociedade continuará suas atividades com os herdeiros, sucessores e o incapaz. Não sendo possível ou inexistindo interesse destes ou do(s) sócio(s) remanescente(s), o valor de seus haveres será apurado e liquidado com base na situação patrimonial da sociedade, à data da resolução, verificada em balanço especialmente levantado.

Página 5 de 6





**ALTERAÇÃO CONTRATUAL Nº 004 DA SOCIEDADE "JUED COMÉRCIO E ASSISTÊNCIA DE EQUIPAMENTOS ODONTOLÓGICOS LTDA. - ME"**

Continuação...

§ Único: O mesmo procedimento será adotado em outros casos em que a sociedade se resolve em relação a seu sócio.

**CLÁUSULA XV - DA DECLARAÇÃO DO(S) ADMINISTRADOR(ES)**

O(s) administrador(es) declara(m), sob as penas da lei, de que não está(ão) impedido(s) de exercer a administração da sociedade, por lei especial, ou em virtude de condenação criminal, ou por se encontrar sob os efeitos dela; a pena que vede, ainda que temporariamente, o acesso a cargos públicos; ou por crime falimentar, de prevaricação, peita ou suborno, concussão, peculato, ou contra a economia popular, contra o sistema financeiro nacional, contra normas de defesa da concorrência, contra as relações de consumo, fé pública, ou a propriedade.

**CLÁUSULA XVI - DOS CASOS OMISSOS**

Os casos omissos no presente contrato de constituição social serão deliberados de comum acordo entre os sócios e, em caso contrário, fica eleito o foro do município de João Pessoa, do Estado da Paraíba para solucioná-los.

E por estarem assim de pleno acordo, justo e combinado, assinam e obrigam-se por si ao fiel cumprimento da presente alteração ao contrato social, reproduzido em 03 (três) vias de igual teor, para que produza os efeitos legais e jurídicos.

JUVÊNCIO PEREIRA NUNES

EDMUNDO JUNIO DE LIMA NUNES

João Pessoa (PB), 06 de Agosto de 2013.

EDUARDO DE LIMA NUNES

RAFAEL DE LIMA NUNES

JUNTA COMERCIAL DO ESTADO DA PARAIBA  
CERTIFICO O REGISTRO EM: 19/08/2013 SOB Nº: 20130541664  
Protocolo: 13/054166-4, DE 15/08/2013  
Empresa: 25 2 0049306 1  
JUED COMÉRCIO E ASSISTENCIA DE EQUIPAMENTOS ODONTOLÓGICOS LTDA - ME  
  
MARIA DE FATIMA V. VENANCIO  
SECRETÁRIA GERAL

JUNTA COMERCIAL DO ESTADO DA PARAIBA  
CERTIFICO O REGISTRO EM: 19/08/2013 SOB Nº: 20130541672  
Protocolo: 13/054167-2, DE 15/08/2013  
Empresa: 25 2 0049306 1  
JUED COMÉRCIO E ASSISTENCIA DE EQUIPAMENTOS ODONTOLÓGICOS LTDA - ME  
  
MARIA DE FATIMA V. VENANCIO  
SECRETÁRIA GERAL

CARTÓRIO AZEVEDO BASTOS 1º OFÍCIO DE REGISTRO CIVIL DAS PESSOAS NATURAIS E TABELionato DE NOTAS - Código CNJ 08 870  
Autenticação Digital  
De acordo com os artigos 1º, 3º e 7º inc. V 8º, 41 e 52 da Lei Federal 8.935/1994 e Art. 6º inc. XII da Lei Estadual 8.721/2008 autentico a presente imagem digitalizada, reprodução fiel do documento apresentado e conferido neste ato. O referido é verdade. Dou fé.  
Cod. Autenticação: 36430307151011540062-18; Data: 03/07/2015 10:12:08  
Selo Digital de Fiscalização Tipo Normal C - ABS45098-JHWJ  
Valor Total do Ato: R\$ 2,00  
Confira os dados do ato em: https://selodigital.tjpb.jus.br  
Bel. Valéria de Miranda Cavalcanti  
Tribunal





VÁLIDA EM TODO O TERRITÓRIO NACIONAL

REGISTRO Nº: 2558500

EDUARDO DE LIMA NUNES 30 JUN 1998

Juvencio Pereira Nunes  
Valdizete de Lima Nunes

São Paulo SP. 25.11.1980

Cert. Nasc. 37196. Fls. 240. Liv. 63. Cart. São Paulo SP.

035.737.341.80

ASSINATURA

1º OFÍCIO DE REGISTRO - Serviço Notarial  
2º OFÍCIO DE NOTAS  
JOÃO PESSOA - PB

07 AGO. 2013

Autentica esta fotocópia/reprodução fiel do original que me foi apresentada. Dou fé.

TABELADO 2º OFÍCIO

Este documento é o comprovante de inscrição no CADASTRO DE PESSOAS FÍSICAS - CPF, vedada a exigência por terceiros, a não ser nos casos previstos na Legislação vigente.

Assinatura  
EDUARDO DE LIMA NUNES

VÁLIDO EM TODO O TERRITÓRIO NACIONAL

Emitido em: 11/06/98

CARTÓRIO AZEVEDO BASTOS 1º OFÍCIO DE REGISTRO CIVIL DAS PESSOAS NATURAIS E TABELIONATO DE NOTAS - Código CNJ 08.276-4

Autenticação Digital

De acordo com os artigos 1º, 3º e 7º inc. 1º/8º, 41 e 52 da Lei Federal 8.933/1994 e Art. 6º inc. XII da Lei Estadual 8.721/2008 autentico a presente imagem digitalizada, reprodução fiel do documento apresentado e conferido neste ato. O referido é válido. Dou fé.

Cód. Autenticação: 36430307151011540062-19; Data: 03/07/2015 10:12:08

Selo Digital de Fiscalização Tipo Normal C - ABS45097-YTQK  
Valor Total do Ato: R\$ 2,99  
Confira os dados do ato em: https://selodigital.tjpb.jus.br

Bel. Valdeci de Menezes Cavalcanti  
Titular

*(Handwritten signatures and marks)*



REPÚBLICA FEDERATIVA DO BRASIL  
ESTADO DA PARAIBA  
SECRETARIA DE SEGURANÇA PÚBLICA  
INSTITUTO DE POLÍCIA DELEGADA  
DEPARTAMENTO DE IDENTIFICAÇÃO

P. 02.

*di Lima Nunes*

SECRETARIA DE SEGURANÇA PÚBLICA - CARTEIRA DE IDENTIDADE

TOSCANO DE BASTOS Serviço Notarial  
2º OFÍCIO DE NOTAS  
JOÃO PEGORARO

07 AGO 2015

Autentica esta fotocópia, reprodução fiel do original que me foi apresentado. Dou fé

TABELAÇÃO DO OFÍCIO

MINISTÉRIO DA FAZENDA  
Secretaria de Receita Federal

CPF - CADASTRO DE PESSOAS FÍSICAS

Nome:

EDUARDO DE LIMA NUNES

Nº de inscrição

035737344-80

Data de Nascimento

25/11/80



CARTÓRIO AZEVEDO BASTOS 1º OFÍCIO DE REGISTRO CIVIL DAS PESSOAS NATURAIS  
E TABELIONATO DE NOTAS - Código CNJ 56.270-8

Autenticação Digital

De acordo com os artigos 1º, 3º e 7º inc. V 8º, 41 e 52 da Lei Federal 8.939/1994 e Art. 6º Inc. XII da Lei Estadual 8.721/2008 autentico a presente imagem digitalizada, reprodução fiel do documento apresentado e conferido neste ato. O referido é verdade. Dou fé

Cód. Autenticação: 36430307161011640062-20; Data: 03/07/2015 10:12:09

Selo Digital de Fiscalização Tipo Normal C: ABS45096-R0H5  
Valor Total do Ato: R\$ 2,99  
Confira os dados do ato em: <https://selodigital.tjpb.jus.br>

Dr. Valdeir Miranda Cavalcanti  
Tribunal

*[Handwritten signatures and marks]*



VALIDA EM TODO O TERRITÓRIO NACIONAL

REGISTRO Nº 330888 DATA DE EXPEDIÇÃO

**EDUARDO JUNIO DE LIMA NUNES**

Juvencio Apareira Nunes  
Validete de Lima Nunes

São Paulo SP 16-01-1986  
NATURALIDADE DATA DE NASCIMENTO

Cert. Nascimento nº 286, Fls. 26, Liv. A-42.

DOC. ORIGINAL

CPF

ASSINATURA ORIGINAL

TOSCANO DE CRITO SENCO Notário  
2º OFÍCIO DE NOTAS  
RUA JOSEFA-PB  
01/08/2013

Autentico esta fotocópia, reprodução fiel do original que me foi apresentado. Dou fé.

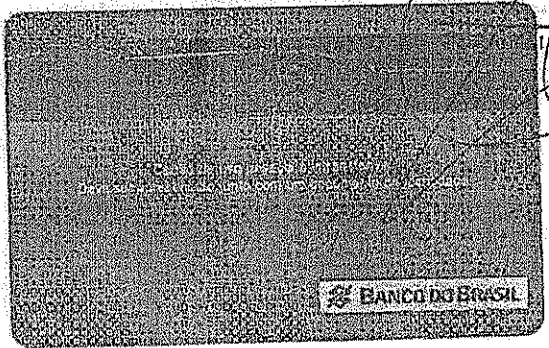

IAO JO 2 OFÍCIO

*[Handwritten signatures and scribbles]*

**CARTÓRIO AZEVEDO BASTOS** 1º OFÍCIO DE REGISTRO CIVIL DAS PESSOAS NATURAIS E TABELIONATO DE NOTAS - Código CNJ 06.870-0

Rua Presidente Juscelino Kubitschek, 111 - Bairro Dos Estados - Jd. Primavera - CEP 34181-000 - Belo Horizonte - MG - Tel: (31) 3242.0000

**Autenticação Digital**

De acordo com os artigos 1º, 3º e 7º inc. V 3º, 41 e 52 da Lei Federal 8.933/1964 e Art. 6º inc. XII da Lei Estadual 8.721/2008 autorizo a presente impressão digitalizada, reproduzindo fielmente o documento apresentado e conferido neste ato. O referido é verdade. Dou fé.

**Cód. Autenticação: 36430307161011540062-21; Data: 03/07/2015 10:12:28**

Selo Digital de Fiscalização Tipo Normal C: ABS45095-LB4J.  
Valor Total do Ato: R\$ 2,99.  
Confira os dados do ato em: <https://selodigital.tjpb.jus.br>

*[Signature]*  
Bel. Valberdo Miranda Cavakani  
Tribunal

*[Handwritten mark]*



TOSCANO DE BRITO - Serviço Notarial  
2º OFÍCIO DE NOTARIADO - CARTERA DE IDENTIDADE  
JOÃO PESSOA - PB

01 AGO. 2013

Autentico esta fotocópia / reprodução fiel do original que me foi apresentado.

TABELIAO DO

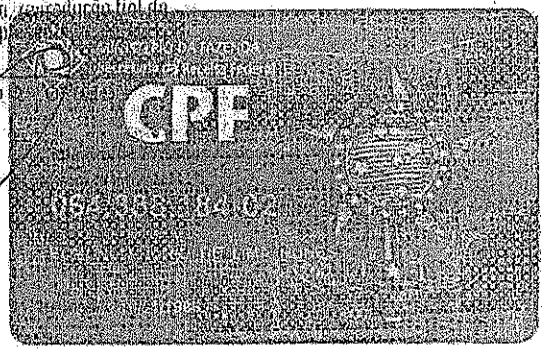

**CARTÓRIO AZEVEDO BASTOS** 1º OFÍCIO DE REGISTRO CIVIL DAS PESSOAS NATURAS E TABELIONATO DE NOTAS - Código CNJ 08.870-8  
 Rua Manoel Epitácio Pessoa, 1111 - Bairro São Francisco - CEP 51120-000 - www.cartorioabasto.br - Tel: (51) 3344.1111 - Fax: (51) 3344.5944

**Autenticação Digital**  
 De acordo com os artigos 1º, 3º e 7º inc. V 8º, 41 e 52 da Lei Federal 8.933/1994 e Art. 9º Inc. XII da Lei Estadual 8.721/2008 autentico a presente imagem digitalizada, reproduzida fielmente do documento apresentado e conferido neste ato. O referido é verdade. Dou fé.

Cód. Autenticação: 36430307151011540062-22; Data: 03/07/2015 10:12:08

Selo Digital de Fiscalização Tipo Normal C - ABR45094-A3KB  
 Valor Total do Ato: R\$ 2,99  
 Confira os dados do ato em: <https://selodigital.tjpb.jus.br>

Bel. Valdeirley Miranda Cavalcanti  
 Titular



VALIDA EM TODO O TERRITÓRIO NACIONAL

REGISTRO CIVIL

REGISTRO CIVIL 2.865.230 -2 VIA DATA DE EXPEDIÇÃO 03/05/2012

NOME RAFAEL DE LIMA NUNES

PAI JUVENIO FERREIRA NUNES

MÃE VALDIZETE DE LIMA NUNES

NATURALIDADE SÃO PAULO-SP DATA DE NASCIMENTO 29/03/1983

DOC ORIGEM CASAM N. 44584 FLS. 168 LIV. B-121

CARTÓRIO 1º JOÃO PESSOA-PB

047.458.994-32

SIGNATURA DO ATO

LEI Nº 7.116 DE 29/08/83

TOSCANO DE BRITO Serviço Notarial  
2º OFÍCIO DE NOTAS  
JOÃO PESSOA-PB

01 AGO. 2013

Autentico esta fotocópia, reprodução fiel do original que me foi apresentado. Dou fé

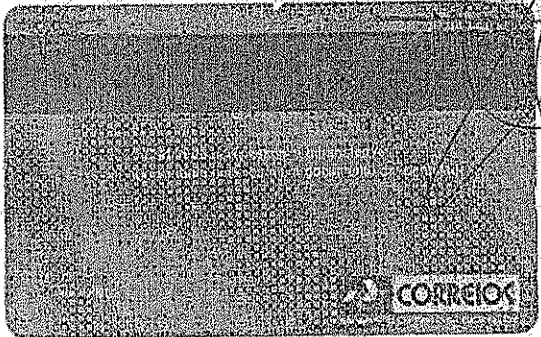

DO 2º OFÍCIO

*[Handwritten signatures and initials]*

CARTÓRIO AZEVEDO BASTOS 1º OFÍCIO DE REGISTRO CIVIL DAS PESSOAS NATURAIS E TABELIONATO DE NOTAS - Código CNJ 06.270-9

Autenticação Digital

De acordo com os artigos 1º, 2º, 3º, 4º, 5º, 6º, 7º, 8º, 9º, 10º, 11º, 12º, 13º, 14º, 15º, 16º, 17º, 18º, 19º, 20º, 21º, 22º, 23º, 24º, 25º, 26º, 27º, 28º, 29º, 30º, 31º, 32º da Lei Federal 8.933/1994 e Art. 6º (inc. XII) do Lei Estadual 8.721/2008 autentico a presente imagem digitalizada, reprodução fiel do documento apresentado e conferido neste ato. O referido é verdade. Dou fé.

Cód. Autenticação: 36430307151011540062-23; Data: 03/07/2015 10:12:06

Selo Digital de Fiscalização Tipo Normal C. ABS45093-63TT

Valor Total do Ato: R\$ 2,59

Confira os dados do ato em: <https://selodigital.tjpb.jus.br>

Boa-Verbo de Miranda Constante

Talher

*[Handwritten initials]*



TOSCANO DE BRITO, Serviço Notarial  
2º OFÍCIO DE NOTAS  
JOÃO PESSOA - PB

04 AGO. 2013

Autentico este fotocópia em nome fiel do  
original que me foi apresentado.

TABELIÃO

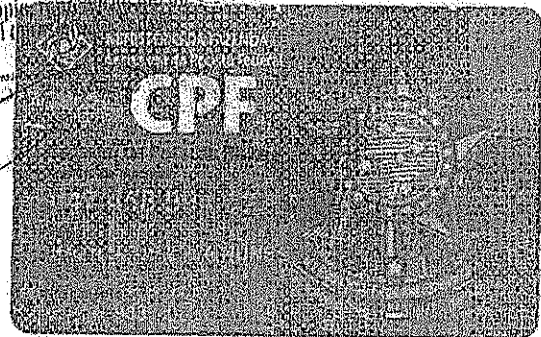

*[Handwritten signature]*

*[Handwritten signature]*

*[Handwritten signature]*

*[Handwritten signature]*

**CARTÓRIO AZEVEDO BASTOS** 1º OFÍCIO DE REGISTRO CIVIL DAS PESSOAS NATURAIS  
E TABELIONATO DE NOTAS - Código CNJ 08.870-0  
R. Princesa Estelita Pessoa, 158 - 6º andar - João Pessoa - PB - CEP 51020-010 - www.cartorioazevedobastos.com.br - Tel: (33) 344-3444 - Fax: (33) 344-3444

**Autenticação Digital**  
De acordo com as artigos 1º, 3º e 7º inc. V Pº 4º e 5º da Lei Federal 8.933/1996 e Art. 9º, III da Lei Estadual 5.221/2008 autentico a presente imagem digitalizada, reprodução fiel do documento apresentado e conferido neste ato. O referido é verdade. Dou fé.

**Cód. Autenticação: 36430307151011540082-24; Data: 03/07/2015 10:12:08**

Selo Digital de Fiscalização Tipo Normal C: ABS45092-T04E  
Valor Total do Ato: R\$ 2,99  
Confira os dados do ato em: <https://selodigital.tjpb.jus.br>

Bel. Valquíria Miranda Cavalcanti  
Tribunal

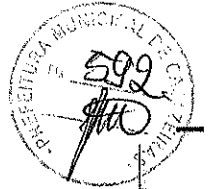

CONSELHO MUNICIPAL DE REGISTRO CIVIL DAS PESSOAS NATURAIS  
CONSELHO MUNICIPAL DE REGISTRO CIVIL DAS PESSOAS NATURAIS  
JOÃO PESSOA DA PARAIBA

Identificador de Registro: 1.795/J

Data do Ato: 24/09/2001 Data de Expediente: 24/09/2001

JUVENCIO PEREIRA NUNES  
Data do Nascimento: 01/09/1958

ANGELO PEREIRA NUNES  
JOSEFINA RODRIGAS NUNES

ATA Nº 071.924.225-53

JOÃO PESSOA - PB

01 AGO. 2013

Autentico esta fotocópia, reprodução fiel do original que me foi apresentada. Dou fé

MINISTÉRIO DA JUSTIÇA  
SECRETARIA DA REGISTRAÇÃO E TABELIÃO DE NOTAS  
COORDENAÇÃO GERAL DE REGISTRO CIVIL DAS PESSOAS NATURAIS

TABELIÃO DO 2º OFÍCIO

ESTADO DA PARAIBA

VALIDADO EM TODO O TERRITÓRIO NACIONAL

Assinado digitalmente por: *[Signature]*

*[Handwritten signatures and marks]*

**CARTÓRIO AZEVEDO BASTOS** 1º OFÍCIO DE REGISTRO CIVIL DAS PESSOAS NATURAIS E TABELIÃO DE NOTAS - Código CNJ 06.870-0

Autenticação Digital

Cód. Autenticação: 36430307151011540062-25; Data: 03/07/2015 10:12:08

Selo Digital de Fiscalização Tipo Normal C: ABS45091-WWUZ. Valor Total do Ato: R\$ 2,99

Confira os dados do ato em: <https://selodigital.tjpb.jus.br>

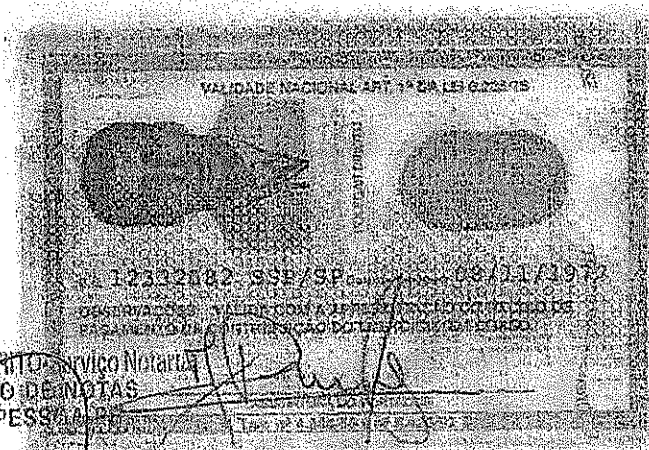

TOSCANO DE FRITO, Serviço Notarial  
2º OFÍCIO DE NOTAS  
JOÃO PESSOA

01. AGO. 2015

Autentico esta cópia, reprodução fiel do original que me foi apresentado. Dou fé

TABELIÃO DO 2º OFÍCIO

MATRÍCULA	INSCRIÇÃO Nº 177
01.02.52	671.969.028/52
JOVENE DE FERREIRA LEMES	
SECRETARIA DA JUSTIÇA FEDERAL	

**CARTÓRIO AZEVEDO BASTOS** 1º OFÍCIO DE REGISTRO CIVIL DAS PESSOAS NATURAIS  
E TABELIONATO DE NOTAS - Código CNJ 06.870-0  
Rua Estácio de Sá, 143 - Bim da Estação - São Paulo/SP - CEP 01034-000 - Tel: (11) 3141-3411 - Fax: (11) 3141-3412

**Autenticação Digital**  
De acordo com os artigos 1º, 3º e 7º inc. V 8º, 41 e 52 da Lei Federal 8.932/1964 e Art. 6º inc. XII da Lei Estadual 8.721/2008 emitido e impresso eletronicamente em sistema integrado de administração de documentos eletrônico, e conferido neste ato. O referido é verdade. Dou fé

**Cód. Autenticação: 36430307151011640062-26; Data: 03/07/2015 10:12:08**

Selo Digital de Fiscalização Tipo Normal C-ABS45090-5AT7  
Valor Total do Ato: R\$ 2,99  
Confira os dados do ato em: <https://selodigital.tjpb.jus.br>

Bel. Valberio Miranda Cavalcanti  
Tribunal





REPÚBLICA FEDERATIVA DO BRASIL  
ESTADO DA PARAÍBA  
CARTÓRIO AZEVEDO BASTOS  
FUNDADO EM 1888  
PRIMEIRO REGISTRO CIVIL DE NASCIMENTO E ÓBITOS E PRIVATIVO DE CASAMENTOS,  
INTERDIÇÕES E TUTELAS DA COMARCA DE JOÃO PESSOA

Av. Epitácio Pessoa, 1145 Bairro dos Estados 58030-00, João Pessoa PB  
Tel.: (83) 3244-5404 / Fax: (83) 3244-5484  
<http://www.azevedobastos.not.br>  
E-mail: [cartorio@azevedobastos.not.br](mailto:cartorio@azevedobastos.not.br)



**CERTIDÃO DE AUTENTICAÇÃO DIGITAL**

O Bel. Válber Azevêdo de Miranda Cavalcanti, Oficial do Primeiro Registro Civil de Nascimentos e Óbitos e Privativo de Casamentos, Interdições e Tutelas com atribuição de autenticar e reconhecer firmas da Comarca de João Pessoa Capital do Estado da Paraíba, em virtude etc...

Certifica com base na Lei 8935/94 - art. 7º - inc. V, que o(s) documento(s) em anexo é reprodução fiel do original que me foi apresentado e neste ato confirmo sua autenticidade através do Código de Controle e Autenticação abaixo.  
O referido é verdade, dou fé.

Este documento foi emitido em 03/07/2015 às 11:20:57 (hora de Brasília).

**CHAVE DIGITAL**

00005b1d734fd94f057f2d69fe6bc05b3a5f4e51dd0f4ef924cd893f0057134bfa06b26d8b2b0fdbaac71b9e10a757f17ae11af20803185120e83d3ce4fb4ed78f4348985eb3a1ad8ff3eb13c31f24c4

A chave digital acima, garante que este documento foi gerado para JUED COM. E ASSIST. DE EQUIP. ODONT. LTDA e emitido através do site do Cartório Azevêdo Bastos, de acordo com a Legislação Federal em vigor Art 1º. e 10º. § 1º. da MP 2200/01.

**Esta certidão tem a sua validade até: 03/07/2016 às 11:02:18 (Dia/Mês/Ano)**

Código de Controle da Certidão: 395136

Código de Controle da Autenticação:

**36430307151011540062-1 a 36430307151011540062-26**

A autenticidade desta certidão poderá ser confirmada por qualquer pessoa e a qualquer momento através do site: <http://www.azevedobastos.not.br>

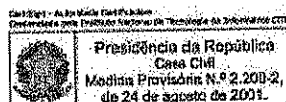

Handwritten signatures and initials.

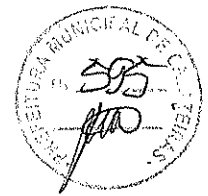

# TERMO DE ABERTURA

## LIVRO DIARIO

Nº de Ordem 5

Contém este livro 387 folhas numeradas eletronicamente do número 1 a 387 e servirá de Livro Diário, referente à movimentação contábil do período compreendido entre 01/01/2014 a 31/12/2014 obtidas através de processamento eletrônico com os lançamentos das operações próprias do estabelecimento abaixo identificado:

Nome : JUED COMERCIO E ASSISTENCIA DE EQUIPAMENTOS ODONTOLOGICOS  
LTD A ME  
Endereço : RUA SYNESIO GUIMARAES, 806 - SALA 01 TERREO  
Bairro : TORRE  
C.E.P. : 58040-400  
Cidade : JOAO PESSOA / PB

Registrado na JUCEP-PB  
sob nº 00025200493061  
Arquivado em 22/01/2009

JUNTA COMERCIAL DO ESTADO DA PARAIBA  
**Termo de Autenticação 15/005017-8**  
O presente instrumento por mim examinado e conferido, acha-se em conformidade com a legislação em vigor em seus termos de abertura e de funcionamento.  
JOÃO PESSOA  
*WALDIR RODRIGUES SUARES*  
AGENTE DO REGISTRO DO COMERCIO

Inscrição Estadual nº 161597548  
C.N.P.J. nº 10.592.570/0001-71

Joao Pessoa/PB, 01 de Janeiro de 2014

*George Alexandre Lobo Vieira*  
GEORGE ALEXANDRE LOBO VIEIRA  
Contador  
C.P.F.: 887.659.204-06 R.G. :  
C.R.C.: PB00583209

*Juvenio Pereira Nunes*  
JUVENCIO PEREIRA NUNES  
SÓCIO-ADMINISTRADOR  
C.P.F.: 671.968.028-53 R.G.: 12.332.082

**CARTÓRIO AZEVEDO BASTOS** 1º OFÍCIO DE REGISTRO CIVIL DAS PESSOAS NATURAIS  
E TABELionato de Notas - Código CNJ 08.870-9  
Av. Presidente Epitácio Pessoa, 1145 - Bairro Dos Estúdios - João Pessoa/PB - CEP 58000-000 - www.azevedobastos.com.br - Tel.: (31) 3364-1144 - Fax: (31) 3364-2012

**Autenticação Digital**  
De acordo com os artigos 1º, 3º e 7º inc. V 8º, 41 e 52 da Lei Federal 10.508/1994 e Art. 6º inc. XII da Lei Estadual 8.721/2008 autentico a presente imagem digitalizada, reprodução fiel do documento apresentado e conferido neste ato. O referido é verdade. Dou fé.

**Cód. Autenticação: 36430707151020170218-1; Data: 07/07/2015 10:20:37**

Selo Digital de Fiscalização Tipo Normal C: ABT05090-1VMA;  
Valor Total do Ato: R\$ 2,99  
Confira os dados do ato em: <https://selodigital.tjpb.jus.br>

Bel. Valberdo Miranda Cavalcanti  
Tribunal

# ANÁLISE DE DEMONSTRAÇÕES CONTÁBEIS



**JUED COMERCIO E ASSISTENCIA DE EQUIPAMENTOS ODONTOLÓGICOS LTDA ME**  
 RUA SYNESIO GUIMARAES, 806 - SALA 01 TERREO - TORRE - CEP: 58040-400  
 JOÃO PESSOA / PB  
 CNPJ: 10.592.570/0001-71 I.E.: 161597548 Período Movimento: JANEIRO/2014 a DEZEMBRO/2014 FOLHA: 0001

0019

## ÍNDICE DE LÍQUIDEZ

### ÍNDICE DE LÍQUIDEZ GERAL

<b>ILG</b>	$\frac{\text{Ativo Circulante} + \text{Ativo não Circulante}}{\text{Passivo Circulante} + \text{Passivo não Circulante}}$	<b>ILG</b>	$\frac{653.593,08}{717.072,16}$	<b>Pontuação :</b>	<b>5</b>
				<b>ILG</b>	<b>====&gt; 0,91147</b>

### ÍNDICE DE LÍQUIDEZ CORRENTE

<b>ILC</b>	$\frac{\text{Ativo Circulante}}{\text{Passivo Circulante}}$	<b>ILC</b>	$\frac{653.593,08}{686.576,24}$	<b>Pontuação :</b>	<b>3</b>
				<b>ILC</b>	<b>====&gt; 0,95196</b>

### ÍNDICE DE LÍQUIDEZ SECA

<b>ILS</b>	$\frac{\text{Ativo Circulante} - \text{Estoque}}{\text{Passivo Circulante}}$	<b>ILS</b>	$\frac{238.067,56}{686.576,24}$	<b>ILS</b>	<b>====&gt; 0,34675</b>
------------	--	------------	---------------------------------	------------	-------------------------

### ÍNDICE DE LÍQUIDEZ IMEDIATA

<b>ILI</b>	$\frac{\text{Disponível}}{\text{Passivo Circulante}}$	<b>ILI</b>	$\frac{237.284,43}{686.576,24}$	<b>ILI</b>	<b>====&gt; 0,34561</b>
------------	---	------------	---------------------------------	------------	-------------------------

## ÍNDICE DE ESTRUTURA DO ATIVO

### ÍNDICE DE PARTICIPAÇÃO DO DISPONÍVEL

<b>IPD</b>	$\frac{\text{Disponível}}{\text{Ativo Circulante}}$	<b>IPD</b>	$\frac{237.284,43}{653.593,08}$	<b>IPD</b>	<b>====&gt; 0,36305</b>
------------	---	------------	---------------------------------	------------	-------------------------

### ÍNDICE DE PARTICIPAÇÃO DOS ESTOQUES

<b>IPE</b>	$\frac{\text{Estoque}}{\text{Ativo Circulante}}$	<b>IPE</b>	$\frac{415.525,52}{653.593,08}$	<b>IPE</b>	<b>====&gt; 0,63576</b>
------------	--	------------	---------------------------------	------------	-------------------------

### ÍNDICE DE PARTICIPAÇÃO DO ATIVO CIRCULANTE

<b>IPAC</b>	$\frac{\text{Ativo Circulante}}{\text{Ativo}}$	<b>IPAC</b>	$\frac{653.593,08}{657.205,88}$	<b>IPAC</b>	<b>====&gt; 0,99450</b>
-------------	--	-------------	---------------------------------	-------------	-------------------------

### ÍNDICE DE PARTICIPAÇÃO DE CREDORES

<b>IPC</b>	$\frac{\text{Fornecedores}}{\text{Ativo Circulante}}$	<b>IPC</b>	$\frac{612.631,12}{653.593,08}$	<b>IPC</b>	<b>====&gt; 0,93733</b>
------------	---	------------	---------------------------------	------------	-------------------------

**CARTÓRIO AZEVEDO BASTOS** 1º OFÍCIO DE REGISTRO CIVIL DAS PESSOAS NATURAIS  
 E TABELAMENTO DE NOTAS - Código CNJ 08.870-0  
 Rua Presidente Getúlio Vargas, 1161 - Bairro dos Eucaliptos - João Pessoa/PB - CEP 58050-000 - Fone: (33) 3244-5014 - Fax: (33) 3244-5014

**Autenticação Digital**

De acordo com os artigos 1º, 3º e 7º inc. V 8º, 9º e 10º da Lei Federal 8951/1994 e Art. 6º inc. XII da Lei Estadual 8.721/2008 autentico a presente imagem digitalizada, reprodução fiel do documento apresentado e conferido neste ato. O referido é verdade. Dou fé

**Cód. Autenticação: 36430707151020170218-2; Data: 07/07/2015 10:20:57**

Selo Digital de Fiscalização Tipo Normal C. ABT05089-7VWR;  
 Valor Total do Ato: R\$ 2,93  
 Confira os dados do ato em: <https://selodigital.tjpb.jus.br>

Bel. Valéria de Miranda Cavalcanti  
 TRUJAR



Junta Comercial do Estado da Paraíba  
Certifico o Registro em 06/07/2015 Sob N° 20150448864  
Protocolo : 150448864 de 01/07/2015 NIRE: 25200493061  
JUVED COMÉRCIO E ASSISTÊNCIA DE EQUIPAMENTOS  
ODONTOLÓGICOS LTDA ME  
Chancela : F3BF8D60D92C69570EABF2644B6FB807579C3305  
João Pessoa - PB, 06/07/2015

Maria de Fátima Ventura Venâncio  
Secretário(a) Geral

**CARTÓRIO AZEVEDO BASTOS** 1º OFÍCIO DE REGISTRO CIVIL DAS PESSOAS NATURAIS  
E TABELIONATO DE NOTAS - Código CNJ 08.870-9  
R. Francisco Epitácio Pessoa, 116 - Bairro Dos Estados - João Pessoa - PB - CEP 51020-000 - www.azevedobastos.pb.jus.br - Tel: (33) 324-3404 - Fax: (33) 324-3404

**Autenticação Digital**  
De acordo com os artigos 1º, 3º e 7º inc. V, 8º, 11º e 12º da Lei Federal 8.932/1994 e Art. 6º Inc. XII da Lei Estadual 8.721/2008 autentico a presente imagem digitalizada, reprodução fiel do documento apresentado e contendo neste ato. O referido é verdade. Dou fé.

**Cód. Autenticação: 36430707151020170218-3; Data: 07/07/2015 10:20:37**

Selo Digital de Fiscalização Tipo Normal C: ABT05088-1019  
Valor Total do Ato: R\$ 2,00  
Confira os dados do ato em: <https://selodigital.tjpb.jus.br>

Bel. Váber de Miranda Cavalcanti  
Titular

# ANÁLISE DE DEMONSTRAÇÕES CONTÁBEIS

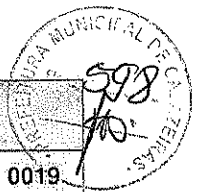

**JUED COMERCIO E ASSISTENCIA DE EQUIPAMENTOS ODONTOLÓGICOS LTDA ME**  
 RUA SYNESIO GUIMARAES, 806 - SALA-01 TERREO - TORRE - CEP: 56040-400  
 JOAO PESSOA / PB  
 CNPJ: 10.592.570/0001-71 I.E.: 161597548

0019

Período Movimento: JANEIRO/2014 a DEZEMBRO/2014

FOLHA: 0002

## ÍNDICE DE ESTRUTURA DO PASSIVO

### ÍNDICE DE VARIAÇÃO DOS RECURSOS PRÓPRIOS

IVRP =	Patrimônio Líquido	-59.866,28	
	Patrimônio Líquido Anterior	139.356,69	IVRP ==> -0,42059

### ÍNDICE DE DÉBITO

ID =	Passivo Circulante + Passivo não Circulante	717.072,16	
	Ativo	657.205,88	ID ==> 1,09109

### ÍNDICE DE PARTICIPAÇÃO DO E.L.P.

IPELP =	Patrimônio Líquido	-59.866,28	
	Passivo não Circulante	30.495,92	IPELP ==> -1,96309

### ÍNDICE DE PARTICIPAÇÃO DO EXIGÍVEL TOTAL

IPET =	Patrimônio Líquido	-59.866,28	
	Passivo Circulante	686.578,24	IPET ==> -0,08720

### ÍNDICE DE PARTICIPAÇÃO DO PASSIVO

IPP =	Patrimônio Líquido	-59.866,28	
	Passivo	657.205,88	IPP ==> -0,09109

## ÍNDICE DE CAPITAL DE GIRO

### CAPITALIZAÇÃO

C =	Patrimônio Líquido * 100	-5.986.628,00	Pontuação : 0
	Ativo	657.205,88	C ==> -9,10921

### IMOBILIZAÇÃO DO CAPITAL PRÓPRIO

IC =	Ativo Imobilizado * 100	361.280,00	Pontuação : 0
	Patrimônio Líquido	-59.866,28	IC ==> -6,03478

### LÍQUIDEZ DOS RECURSOS PRÓPRIOS

LRP =	Capital de Giro	653.593,08	
	Patrimônio Líquido	-59.866,28	LRP ==> -10,91755

**CARTÓRIO AZEVEDO BASTOS** 1º OFÍCIO DE REGISTRO CIVIL DAS PESSOAS NATURAIS  
 E TABELIONATO DE NOTAS - Código CNJ 06.870-9  
 Rua Presidente Getúlio Vargas, 116 - Bairro São Estevão - João Pessoa/PB - CEP 51030-100 - www.cartorioabastos.com.br - Tel: (33) 3343-2444 - Fax: (33) 3344-2444

**Autenticação Digital**

De acordo com os artigos 1º, 3º e 7º inc. V 8º, 41 e 62 da Lei Federal 8.935/1994 e Art. 6º Inc. XII da Lei Estadual 8.721/2008 autentico a presente imagem digitalizada, reprodução fiel do documento apresentado e conferido neste ato. O referido é verdade. Dou fé

**Cód. Autenticação: 36430707151020170218-4; Data: 07/07/2015 10:20:37**

Selo Digital de Fiscalização Tipo Normal C: ABT05087-706H - Valor Total do Ato: R\$ 2,50  
 Confira os dados do ato em: <https://selodigital.tjpb.jus.br>

Bel. Valéria de Miranda Cavalcanti  
 Titular



**Junta Comercial do Estado da Paraíba**  
Certifico o Registro em 06/07/2015 Sob Nº 20150448864  
Protocolo : 150448864 de 01/07/2015 NIRE: 25200493061  
**JUED COMÉRCIO E ASSISTÊNCIA DE EQUIPAMENTOS  
ODONTOLÓGICOS LTDA ME**  
Chancela : F3BF8D60D92C69570EABF2644B6FB607579C3305  
João Pessoa - PB, 06/07/2015

Maria de Fátima Ventura Venâncio  
Secretário(a) Geral

**CARTÓRIO AZEVEDO BASTOS** 1º OFÍCIO DE REGISTRO CIVIL DAS PESSOAS NATURAIS  
E TABELIONATO DE NOTAS - Código CNJ 06.870-9  
Av. Presidente Epitácio Pessoa, 166 - Bairro Dos Estúdios - João Pessoa/PB - CEP: 51020-000 - www.cartorioazvedobastos.pb.gov.br - Tel: (51) 3244-2214

**Autenticação Digital**  
De acordo com os artigos 1º, 3º e 7º, inc. 1º, 4º e 5º da Lei Federal 8.337/1994 e Art. 6º inc. XII da Lei Estadual 8.721/2008 autentico a presente imagem digitalizada, reprodução fiel do documento apresentado e conferido neste ato. O referido é verdade. Dou fé.

**Cód. Autenticação: 36430707161020170218-5; Data: 07/07/2015 10:20:37**

Selo Digital de Fiscalização Tipo Normal C, ABT05086-LTEO;  
Valor Total do Ato: R\$ 2,00  
Confira os dados do ato em: <https://selodigital.tjpb.jus.br>

Dr. Valberley Miranda Cavalcanti  
Tribunal

# ANÁLISE DE DEMONSTRAÇÕES CONTÁBEIS

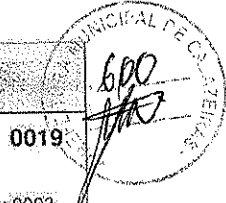

**JUED COMERCIO E ASSISTENCIA DE EQUIPAMENTOS ODONTOLOGICOS LTDA ME**  
 RUA SYNESIO GUIMARAES, 806 - SALA 01 TERREO - TORRE - CEP: 58040-400  
 JOAO PESSOA / PB  
 CNPJ: 10.592.570/0001-71 I.E.: 161597548

0019

Período Movimento: JANEIRO/2014 a DEZEMBRO/2014

FOLHA: 0003

## ÍNDICE DE ENDIVIDAMENTO

### ÍNDICE DE CAPITAL DE TERCEIROS

ICT =	$\frac{\text{Passivo Circulante} + \text{Passivo não Circulante}}{\text{Patrimônio Líquido}}$	717.072,16			
ICT			=		-11,97790
		-59.866,28			

## ÍNDICE DE RENTABILIDADE

### ÍNDICE DE GIRO DO ATIVO

IGA =	$\frac{\text{Receitas}}{\text{Ativo}}$	1.563.755,41			
IGA			=		2,37940
		657.205,88			

### MARGEM OPERACIONAL

MO =	$\frac{\text{Lucro/Prejuízo Operacional}}{\text{Receitas}}$	0,00			
MO			=		0,00000
		1.563.755,41			

### RENTABILIDADE DO ATIVO

RA =	$\frac{\text{Lucro/Prejuízo do Exercício}}{\text{Ativo}}$	-199.222,97			
RA			=		-0,30314
		657.205,88			

### RENTABILIDADE DO PATRIMÔNIO LÍQUIDO

RPL =	$\frac{\text{Lucro/Prejuízo do Exercício} * 100}{\text{Patrimônio Líquido}}$	-19.922.297,00			
RPL			=		332,77994
		-59.866,28			

Pontuação : 10

### ÍNDICE RECEITAS SOBRE DESPESAS

IRD =	$\frac{\text{Receitas}}{\text{Despesas}}$	1.563.755,41			
IRD			=		0,88700
		1.762.978,38			

## ÍNDICE DE INDEPENDÊNCIA FINANCEIRA

IIF =	$\frac{\text{Patrimônio Líquido}}{\text{Ativo}}$	-59.866,28			
IIF			=		-0,09109
		657.205,88			

## ÍNDICE DE SOLVÊNCIA GERAL

### ÍNDICE DE SOLVÊNCIA GERAL

ISG =	$\frac{\text{Ativo}}{\text{Passivo Circulante} + \text{Passivo não Circulante}}$	657.205,88			
ISG			=		0,91651
		717.072,16			

**CARTÓRIO AZEVEDO BASTOS** 1º OFÍCIO DE REGISTRO CIVIL DAS PESSOAS NATURAIS  
 E TABELIONATO DE NOTAS - Código CNJ 06.870-0  
 Av. Presidente Epitácio Pessoa, 116 - Bairro Dos Estúdios - Joo Pessoa - PB - CEP: 58040-400 - Fone: (35) 3344-5000

**Autenticação Digital**

De acordo com os artigos 1º, 3º e 7º, inc. V 8º, II e 52 da Lei Federal 8.932/1994 e Art. 6º, inc. XII de Lei Estadual 8.721/2008 autentico a presente imagem digitalizada, reprodução fiel do documento apresentado e conferido neste ato. O referido é verdade. Dou fé

**Cód. Autenticação: 36430707151020170218-6; Data: 07/07/2015 10:20:37**

Selo Digital de Fiscalização Tipo Normal C: AB705085-IXUY  
 Valor Total do Ato: R\$ 2,99

Confira os dados do ato em: <https://selodigital.tjpb.jus.br>

Bel. Valber de Miranda Cavalcanti  
 Titular



**Junta Comercial do Estado da Paraíba**  
Certifico o Registro em 06/07/2015 Sob N° 20150448864  
Protocolo : 150448864 de 01/07/2015 NIRE: 25200493061  
**JUED COMÉRCIO E ASSISTÊNCIA DE EQUIPAMENTOS  
ODONTOLÓGICOS LTDA ME**  
Chancela : F3BF8D80D92C69570EABF2644B6FB807579C3305  
João Pessoa - PB, 06/07/2015

*Maria de Fátima Ventura Venâncio*

Maria de Fátima Ventura Venâncio  
Secretário(a) Geral

**CARTÓRIO AZEVEDO BASTOS** 1º OFÍCIO DE REGISTRO CIVIL DAS PESSOAS NATURAIS  
E TABELIONATO DE NOTAS - Código CNJ 06.970-0  
Av. Presidente Epitácio Paulo, 1145 - Bairro Das Clínicas - João Pessoa/PB - CEP: 51030-000 - www.azevedobastos.com.br - Tel: (33) 3344-5294 - Fax: (33) 3344-5294

**Autenticação Digital**  
De acordo com os artigos 1º, 3º e 7º inc. V 8º, 41 e 92 da Lei Federal 8.933/1994 e Art. 6º inc. XII  
da Lei Estadual 8.721/2008 autentico a presente imagem digitalizada, reprodução fiel  
do documento apresentado e conferido neste ato. O referido é verdade. Dou fé

**Cód. Autenticação: 36430707151020170218-7; Data: 07/07/2015 10:20:37**

Selo Digital de Fiscalização Tipo Normal C - ABT05084-C00N  
Valor Total do Ato: R\$ 2,99  
Confira os dados do ato em: <https://selodigital.tpb.jus.br>

Bel. Valberio Miranda Cavalcanti  
Tábuas



# ANÁLISE DE DEMONSTRAÇÕES CONTÁBEIS

0019

**JUED COMERCIO E ASSISTENCIA DE EQUIPAMENTOS ODONTOLOGICOS LTDA ME**  
 RUA SYNESIO GUIMARAES, 806 - SALA 01 TERREO - TORRE - CEP : 58040-400  
 JOAO PESSOA / PB  
 CNPJ: 10.592.570/0001-71 I.E.: 161597548 Período Movimento: JANEIRO/2014 a DEZEMBRO/2014 FOLHA: 0004

## ÍNDICE DE GRAU DE IMOBILIZAÇÃO

### ÍNDICE DE GRAU DE IMOBILIZAÇÃO

	Ativo Imobilizado	3.612,80		IGI	-0,06035
	Patrimônio Líquido	-59.866,28			

## TABELA AVALIAÇÃO

RENTABILIDADE	LIQUIDEZ CORRENTE	LIQUIDEZ GERAL	CAPITALIZAÇÃO	IMOBILIZAÇÃO DE CAPITAL PRÓPRIO	PONTOS
Negativa	0,00 a 0,39	0,00 a 0,29	Negativa	Acima de 90,00	0
0,00 a 1,99	0,40 a 0,59	0,30 a 0,49	0,00 a 9,99	80,01 a 90,00	1
2,00 a 3,99	0,60 a 0,79	0,50 a 0,59	10,00 a 16,99	70,01 a 80,00	2
4,00 a 5,99	0,80 a 0,99	0,60 a 0,69	17,00 a 20,99	60,01 a 70,00	3
6,00 a 7,99	1,00 a 1,99	0,70 a 0,89	21,00 a 24,99	50,01 a 60,00	4
8,00 a 9,99	1,20 a 1,39	0,90 a 1,09	25,00 a 34,99	40,01 a 50,00	5
10,00 a 11,99	1,40 a 1,59	1,10 a 1,29	35,00 a 44,99	35,01 a 40,00	6
12,00 a 13,99	1,60 a 1,79	1,30 a 1,49	45,00 a 54,99	30,01 a 35,00	7
14,00 a 15,99	1,80 a 1,99	1,50 a 1,79	55,00 a 69,99	25,01 a 30,00	8
16,00 a 20,00	2,00 a 2,20	1,80 a 2,00	70,00 a 80,00	20,01 a 25,00	9
Mais de 20,00	Mais de 2,20	Mais de 2,00	Mais de 80,00	0,00 a 20,00	10

De acordo com edital Petrobras - Critério para Classificação de Empresas.

*George V. Vieira*  
 GEORGE ALEXANDRE LOBO VIEIRA  
 CONTADOR  
 C.P.F. : 887.659.204-06  
 C.R.C. : PB00583209

*Juvenio Pereira Nunes*  
 JUVENCIO PEREIRA NUNES  
 SÓCIO-ADMINISTRADOR  
 C.P.F. : 671.968.028-53  
 R.G. : 12.332.082

**CARTÓRIO AZEVEDO BASTOS** 1º OFÍCIO DE REGISTRO CIVIL DAS PESSOAS NATURAIS  
 E TABELIONATO DE NOTAS - Código CNJ 06.878-8  
Av. Francisco Estrela Pessoa, 1143 - Bairro Dos Eucaliptos - João Pessoa/PB - CEP 53030-910 - www.cartorioabastos.net.br - Tel: (33) 3244-3411 - Fax: (33) 3244-3414

Autenticação Digital

De acordo com os artigos 1º, 3º e 7º inc. V 8º, 41 e 52 da Lei Federal 8.936/1994 e Art. 6º inc. XII da Lei Estadual 8.721/2008 autentico a presente imagem digitalizada, reprodução fiel do documento apresentado e conferido neste ato. O referido é verdade. Dou fé.

Cód. Autenticação: 36430707151020170218-8; Data: 07/07/2015 10:20:37

Selo Digital de Fiscalização Tipo Normal C: ABT05083-STR1  
 Valor Total do Ato: R\$ 2,99  
 Confira os dados do ato em: <https://selodigital.tjpb.jus.br>

Bel. Valber de Miranda Cavalcanti  
 Titular



Junta Comercial do Estado da Paraíba  
Certifico o Registro em 06/07/2015 Sob Nº 20150448864  
Protocolo : 150448864 de 01/07/2015 NIRE: 25200493061  
JUED COMÉRCIO E ASSISTÊNCIA DE EQUIPAMENTOS  
ODONTOLÓGICOS LTDA ME  
Chancela : F3BF8D60D92C69570EABF2644B6FB807579C3305  
João Pessoa - PB, 06/07/2015

*Maria de Fátima Ventura Venâncio*

Maria de Fátima Ventura Venâncio  
Secretário(a) Geral

**CARTÓRIO AZEVEDO BASTOS** 1º OFÍCIO DE REGISTRO CIVIL DAS PESSOAS NATURAIS  
E TABELionato DE NOTAS - Código CNJ 06.376-0  
Av. Presidente Epitácio Paulo, 410 - Bairro dos Estados - João Pessoa/PB - CEP 51030-903 - www.azevedobastos.net.br - Tel: (33) 3344-5404 - Fax: (33) 3344-5404

**Autenticação Digital**  
De acordo com os artigos 1º, 3º e 7º inc. V 8º, 41 e 52 da Lei Federal 8.933/1994 e Art. 6º inc. XII da Lei Estadual 8.721/2008 autentico a presente imagem digitalizada, reprodução fiel do documento apresentado e conferido neste ato. O referido é verdade. Dou fé.

**Cód. Autenticação: 36430707161020170218-9; Data: 07/07/2015 10:20:37**

Selo Digital de Fiscalização: Tipo Normal: C-ABT05082-4XYN;  
Valor Total do Ato: R\$ 2,99  
Confira os dados do ato em: <https://selodigital.tjpb.jus.br>

*Valber de Miranda Cavalcanti*  
Titular

# DEMONSTRAÇÃO DO RESULTADO DO EXERCÍCIO EM 31/12/2014

**JUED COMERCIO E ASSISTENCIA DE EQUIPAMENTOS ODONTOLOGICOS LTDA ME**  
 RUA SYNESIO GUIMARAES, 806 - SALA 01 TERREO - TORRE - CEP : 58040-400  
 JOAO PESSOA / PB  
 CNPJ: 10.592.570/0001-71  
 Local de Registro : JUCEP-PB  
 Período Movimento: JANEIRO/2014 a DEZEMBRO/2014

Inscrição Estadual : 161597548  
 Data do Registro : 22/01/2009

Nº do Registro : 00025200493061  
 FOLHA: 0001



**Receita Bruta de vendas e/ou serviços**

RECEITA DE SERVIÇOS PRESTADOS	24.720,30	24.720,30
RECEITA DE SERVIÇOS PRESTADOS		

RECEITAS DE VENDAS DE MERCADORIA	1.539.330,13	1.539.330,13
VENDA DE MERCADORIA TRIBUTADA		

**(=) Receita Líquida de Vendas e/ou Serviços** 1.564.050,43

**(-) Custos de bens e/ou serviços vendidos**

CUSTOS DE VENDAS E SERVIÇOS	1.396.362,15	1.396.362,15
CUSTO DAS MERCADORIAS VENDIDAS (CMV)		

**(=) Lucro Bruto** 167.688,28

**(+) Receitas Operacionais**

RECEITAS FINANCEIRAS	-296,62	
DESCONTOS OBTIDOS	1,60	
RENDIMENTOS DE APLICAÇÕES FINANCEIRAS		-295,02

**(-) Despesas Operacionais**

DESpesas COM PESSOAL / MÃO-DE-OBRA		
SALÁRIOS	38.718,88	
FÉRIAS	3.785,70	
13º SALÁRIO	3.607,31	
AVISO PREVIO	86,00	
FGTS	3.547,36	
RESCISÃO DE CONTRATO	860,00	50.605,25

**DESpesas ADMINISTRATIVAS**

TELEFONE	1.562,08	
ENERGIA ELÉTRICA	7.623,02	
HONORÁRIOS CONTÁBEIS	10.010,00	
SERVIÇOS PRESTADOS PESSOA JURÍDICA	150,00	
ÁGUA E ESGOTO	648,47	
CONTRIB. ENTIDADE DA CLASSE	377,14	
PRO-LABORE	52.128,00	
MANUTENÇÃO DE SOFTWARE	1.757,25	
INTERNET	447,99	74.703,95

**DESpesas TRIBUTARIAS**

SIMPLES	123.735,82	
IMPOSTOS E TAXAS DIVERSAS	90.515,15	
JUROS, MULTA E CORREÇÃO MONETÁRIA	22,29	214.273,26

**DESpesas GERAIS**

DESpesas COM CARTÓRIO	442,48	
DESpesas DIVERSAS	507,72	
IMPRESSOS GRÁFICOS	879,00	
VIAGENS E ESTÁDIAS	64,50	
HOSPEDAGEM DE SITE INTERNET	30,00	
DESpesas COM CONVENIOS	2.849,78	
DESpesas COM SEGURANÇA ELETRÔNICA	300,00	
REGARGA DE EXTINTORES	140,00	5.213,48

**DESpesas FINANCEIRAS**

TARIFAS BANCARIAS	12.791,62	
IOF - IMP. S/ OP. FINANCEIRAS	713,61	
JUROS PASSIVOS	165,10	13.670,33

**(=) Prejuízo Operacional**

**(-) Despesas Não Operacionais**

**CARTÓRIO AZEVEDO BASTOS** 1º OFÍCIO DE REGISTRO CIVIL DAS PESSOAS NATURAIS  
 E TABELIONATO DE NOTAS - Código CNJ 06.870-0  
Av. Presidente Epitácio Pessoa, 1141 - Bairro Dos Estúdios - João Pessoa/PB - CEP 58040-400 | www.azevedobastos.com.br | Tel: (35) 2241-5404 - Fax: (35) 2241-5402

**Autenticação Digital**

De acordo com os artigos 1º, 3º e 7º inc. V 8º, 41 e 52 da Lei Federal 8.933/1994 e Art. 6º Inc. XII da Lei Estadual 8.721/2008 autêntico e presente imagem digitalizada, reprodução fiel do documento apresentado e conteúdo deste ato. O referido é verdade. Dou fé.

**Cód. Autenticação: 36430707151020170218-10; Data: 07/07/2015 10:20:37**

Selo Digital de Fiscalização Tipo Normal C: ABT05081-UALO;  
 Valor Total do Ato: R\$ 2,99  
 Confira os dados do ato em: <https://selodigital.tpb.jus.br>

Bel. Valberdo Miranda Cavalcanti  
 Tabelião



**Junta Comercial do Estado da Paraíba**  
Certifico o Registro em 06/07/2015 Sob N° 20150448864  
Protocolo : 150448864 de 01/07/2015 NIRE: 25200493061  
**JUED COMÉRCIO E ASSISTÊNCIA DE EQUIPAMENTOS  
ODONTOLÓGICOS LTDA ME**  
Chancela : F3BF8D80D92C69570EABF2644B6FB807579C3305  
João Pessoa - PB, 06/07/2015

*Maria de Fátima Ventura Venâncio*

Maria de Fátima Ventura Venâncio  
Secretário(a) Gerat

*[Handwritten signature]*

*[Handwritten signature]*

*[Handwritten signature]*

*[Handwritten signature]*

**CARTÓRIO AZEVEDO BASTOS** 1º OFÍCIO DE REGISTRO CIVIL DAS PESSOAS NATURAIS  
E TABELIONATO DE NOTAS - Código CNJ 08.876-0  
Av. Presidente Epitácio Pessoa, 1145 - Bairro Dos Estúdios - João Pessoa/PB - CEP: 51035-910 - Fone: (33) 3244-4444

**Autenticação Digital**  
De acordo com os artigos 1º, 3º e 7º inc. V 8º, 41 e 52 da Lei Federal 8.933/1994 e Art. 6º inc. XII  
da Lei Estadual 8.721/2008 autentico a presente imagem digitalizada, reprodução fiel  
do documento apresentado e conferido neste ato. O referido é verdade. Dou fé

**Cód. Autenticação: 36430707151020170218-11; Data: 07/07/2015 10:20:37**

Selo Digital de Fiscalização Tipo Normal C: ABT05080-CBAE  
Valor Total do Ato: R\$ 2,50  
Confira os dados do ato em: <https://selodigital.tjpb.jus.br>

*[Handwritten signature]*  
Bel. Valber de Miranda Cavalcanti  
Titular

*[Handwritten signature]*

# DEMONSTRAÇÃO DO RESULTADO DO EXERCÍCIO EM 31/12/2014

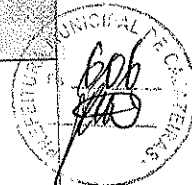

**JUED COMERCIO E ASSISTENCIA DE EQUIPAMENTOS ODONTOLOGICOS LTDA ME**  
 RUA SYNESIO GUIMARAES, 806 - SALA 01 TERREO - TORRE - CEP : 58040-400

JOAO PESSOA / PB  
 CNPJ: 10.592.576/0001-71  
 Local de Registro : JUCEP-PB  
 Período Movimento: JANEIRO/2014 a DEZEMBRO/2014.

Inscrição Estadual: 161597548  
 Data do Registro : 22/01/2009.

Nº do Registro : 00025200493061

FOLHA: 0002

ENCARGOS PAGAMENTOS EM ATRASO	8.149,96	8.149,96
JUROS DE MORA		-199.222,97
<b>(=) PREJUÍZO LÍQUIDO DO EXERCÍCIO</b>		

JOAO PESSOA / PB, 31 de Dezembro de 2014

Esté Demonstr. Result. do Exercício foi extraído do Livro Diário nº 005 as fls.385 e 386.

*George Vieira*

GEORGE ALEXANDRE LOBO VIEIRA  
 CONTADOR  
 C.P.F. : 887.659.204-06  
 C.R.C.: PB00583209

*Juvencio Pereira Nunes*

JUVENCIO PEREIRA NUNES  
 SOCIO-ADMINISTRADOR  
 C.P.F. : 671.968.028-53  
 R.G. : 12.332.082

**CARTÓRIO AZEVEDO BASTOS** 1º OFÍCIO DE REGISTRO CIVIL DAS PESSOAS NATURAIS  
 E TABELIONATO DE NOTAS - Código CNJ 08.879-9  
R. Presidente Epitácio Pessoa, 1141 - Bairro Dos Lírios - João Pessoa/PB - CEP 58109-410 - www.cartorioazvedobastos.com.br - Tel: (33) 334-3444 - Fax: (33) 334-4042

**Autenticação Digital**

De acordo com os artigos 1º, 3º e 7º inc. V 8º, 41 e 52 da Lei Federal 8.932/1994 e Art. 6º inc. XII da Lei Estadual 8.721/2008 autentico a presente imagem digitalizada, reprodução fiel do documento apresentado e conferido neste ato. O referido é verdade. Dou fé

**Cód. Autenticação: 36430707151020170218-12; Data: 07/07/2015 10:20:37**

Selo Digital de Fiscalização Tipo Normal C: ABT05079-Z104;  
 Valor Total do Ato: R\$ 2,00  
 Confira os dados do ato em: <https://selodigital.tjpb.jus.br>

*[Assinatura]*  
 Bel. Valber de Miranda Cavalcanti  
 Titular



**Junta Comercial do Estado da Paraíba**  
Certifico o Registro em 06/07/2015 Sob N° 20150448864  
Protocolo: 150448864 de 01/07/2015 NIRE: 25200493061  
**JUED COMÉRCIO E ASSISTÊNCIA DE EQUIPAMENTOS  
ODONTOLÓGICOS LTDA ME**  
Chancela: F3BF8D60D92C69570EABF2644B6FB807579C3306  
João Pessoa - PB, 06/07/2015

Maria de Fátima Ventura Venâncio  
Secretário(a) Geral

**CARTÓRIO AZEVEDO BASTOS** 1º OFÍCIO DE REGISTRO CIVIL DAS PESSOAS NATURAIS  
E TABELIONATO DE NOTAS - Código CNJ 06.870-0  
Rua Presidente Getúlio Vargas, 1145 - Bairro Dos Estados - João Pessoa/PB - CEP: 51020-010 - www.cartorioabastos.pb.gov.br - Tel: (33) 3241-5404 - Fax: (33) 3244-5404

**Autenticação Digital**  
De acordo com os artigos 1º, 3º e 7º, Inc. Vº, 4º e 5º da Lei Federal 8.934/1994 e Art. 6º Inc. XII  
da Lei Estadual 8.721/2008 autentico a presente imagem digitalizada, reprodução fiel  
do documento apresentado e assinando neste ato. O referido é verdade. Dou fé

**Cód. Autenticação: 36430707151020170218-13; Data: 07/07/2015 10:20:37**

Selo Digital de Fiscalização Tipo Normal C - ABT05078-VGK4  
Valor Total do Ato: R\$ 2,93  
Confira os dados do ato em: <https://selodigital.tjpb.jus.br>

Valber de Miranda Cavalcanti  
Tribunal

# BALANÇO PATRIMONIAL

## JUED COMERCIO E ASSISTENCIA DE EQUIPAMENTOS ODONTOLOGICOS LTDA ME

RUA SYNESIO GUIMARAES, 806 - SALA 01 TERREO - TORRE - CEP : 58040-400

JÓAO PESSOA / PB

CNPJ: 10.592.570/0001-71

Local de Registro : JUCEP - PB

Período Movimento: JANEIRO/2014 a DEZEMBRO/2014:

Inscrição Estadual : 161597548

Data do Registro : 22/01/2009

Nº do Registro : 00025200493061

FOLHA: 0001

### ATIVO

CIRCULANTE	653.593,08	D
DISPONÍVEL	237.284,43	D
CAIXA	249.136,82	D
Caixa Matriz	249.136,82	D
BANCOS CONTA MOVIMENTO	19.837,13	C
Banco Itau	14.492,41	C
Banco do Brasil	4.798,72	C
Caixa Econômica Federal	546,00	C
APLICAÇÕES FINANCEIRAS	7.984,74	D
Aplicação Aut Mais - Itau	7.984,74	D
ESTOQUE	415.525,52	D
ESTOQUE DE MERCADORIAS	415.525,52	D
Estoque de Mercadorias	415.525,52	D
OUTROS CRÉDITOS	783,13	D
OUTROS CRÉDITOS	783,13	D
Remessa para Conserto	783,13	D
ATIVO NÃO CIRCULANTE	3.612,80	D
IMOBILIZADO	3.612,80	D
IMOBILIZADO EM USO	3.612,80	D
Equipamentos de Informática	3.612,80	D
<b>TOTAL DO ATIVO =====&gt;</b>	<b>657.205,88</b>	<b>D</b>



### PASSIVO

CIRCULANTE	686.576,24	C
FORNECEDORES GERAIS	612.631,12	C
FORNECEDORES	612.631,12	C
Fornecedores Gerais	611.341,32	C
Contas a Pagar	1.289,80	C
OBRIGAÇÕES TRABALHISTAS	6.866,25	C
OBRIGAÇÕES COM PESSOAL	4.577,69	C
Honorários a Pagar	4.577,09	C
ENCARGOS SOCIAIS A RECOLHER	2.288,56	C
Inss a Recolher	1.356,16	C
Fgts a Recolher	510,19	C
Contribuições Sindicais a Recolher	422,21	C
OBRIGAÇÕES TRIBUTARIAS	31.604,79	C
IMPOSTOS A RECOLHER	31.604,79	C
Simples a Recolher	31.604,79	C
OUTRAS OBRIGAÇÕES	34.690,95	C
EMPRESTIMOS E FINANCIAMENTOS	34.690,95	C
Emprestimos	34.690,95	C
OUTROS DÉBITOS	783,13	C

**CARTÓRIO AZEVEDO BASTOS** 1º OFÍCIO DE REGISTRO CIVIL DAS PESSOAS NATURAIS  
E TABELIONATO DE NOTAS - Código CNJ 08.870-0

**Autenticação Digital**

De acordo com os artigos 1º, 3º e 7º inc. V 8º, 41 e 52 da Lei Federal 8.935/1994 e Art. 6º inc. XII da Lei Estadual 8.721/2008 autentico a presente imagem digitalizada, reprodução fiel do documento apresentado e conferido neste ato. O referido é verdade. Dou fé.

**Cód. Autenticação: 36430707151020170218-14; Data: 07/07/2015 10:20:27**

Selo Digital de Fiscalização Tipo Normal C: ABT05077-H5D7  
Valor Total do Ato: R\$ 2,99

Confira os dados do ato em: <https://selodigital.tjpb.jus.br>

Bat. Valberdo Miranda Cavalcanti  
Titular



Junta Comercial do Estado da Paraíba  
Certifico o Registro em 06/07/2015 Sob N° 20150448864  
Protocolo : 150448864 de 01/07/2015 NIRE: 25200493061  
JUED COMÉRCIO E ASSISTÊNCIA DE EQUIPAMENTOS  
ODONTOLÓGICOS LTDA ME  
Chancela : F3BF8D60D92C69570EABF2644B6FB807579C3305  
João Pessoa - PB, 06/07/2015

*Maria de Fátima Ventura Venâncio*  
Maria de Fátima Ventura Venâncio  
Secretário(a) Geral

**CARTÓRIO AZEVEDO BASTOS** 1º OFÍCIO DE REGISTRO CIVIL DAS PESSOAS NATURAIS  
E TABELIONATO DE NOTAS - Código CNJ 08.870-0  
R. Presidente Epitácio Pessoa, 1145 - Bairro Dos Látidos - João Pessoa/PB - CEP 51030-410 - www.jucomparaba.com.br - Tel: (51) 3244-5444 - Fax: (51) 3244-5444

**Autenticação Digital**  
De acordo com os artigos 1º, 3º e 7º inc. V 8º, 9º e 32 da Lei Federal 8953/1964 e Art. 6º Inc. XII da Lei Estadual 8.721/2000 autentico a presente imagem digitalizada, reprodução fiel do documento apresentado e conferido neste ato. O referido é verdade. Dou fé

**Cód: Autenticação: 36430707151020170218-15; Data: 07/07/2015 10:20:27**

Selo Digital de Fiscalização Tipo Normal C: ABT05076-N3WZ  
Valor Total do Ato: R\$ 2,99  
Confira os dados do ato em: <https://selodigital.tjpb.jus.br>

Bel. Valbério de Miranda Cavalcanti  
Título:



# BALANÇO PATRIMONIAL

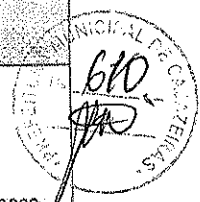

## JUED COMERCIO E ASSISTENCIA DE EQUIPAMENTOS ODONTOLOGICOS LTDA ME

RUA SYNESIO GUIMARAES, 806 - SALA 01 TERRAO - TORRE - CEP : 58040-400

JOAO PESSOA / PB

CNPJ: 10.592.570/0001-71

Local de Registro : JUCEP-PB

Período Movimentado: JANEIRO/2014 a DEZEMBRO/2014

Inscrição Estadual : 161597548

Data do Registro : 22/01/2009

Nº do Registro : 00025200493061

FOLHA: 0002

OUTROS DEBITOS	783,13	C
Retorno de Rem. P/ Concerto	783,13	C
<b>PASSIVO NAO CIRCULANTE</b>	<b>30.495,92</b>	<b>D</b>
EXIGIVEL A LONGO PRAZO	30.495,92	D
PARCELAMENTOS	30.495,92	C
Parcelam. Simples Nacional	30.495,92	C
<b>PATRIMONIO LIQUIDO</b>	<b>59.866,28</b>	<b>D</b>
<b>CAPITAL SOCIAL</b>	<b>120.000,00</b>	<b>C</b>
CAPITAL SOCIAL SUBSCRITO	120.000,00	C
Capital Integralizado	120.000,00	C
LUCROS OU PREJUIZOS ACUMULADOS	0,00	D
LUCROS OU PREJUIZOS EXERCICIO ANTERIOR:	0,00	D
Prejuizos Acumulados	176.395,69	D
Lucros Acumulados	176.395,69	C
LUCRO OU PREJUIZO NO EXERCICIO:	199.222,97	D
PREJUIZO NO EXERCICIO	199.222,97	D
Prejuizo no Período	199.222,97	D
LUCROS A DISTRIBUIR:	19.356,69	C
LUCROS A DISTRIBUIR	19.356,69	C
Lucros a Dist. Socio:	19.356,69	C
<b>TOTAL DO PASSIVO. =====&gt;</b>	<b>657.205,88</b>	<b>C</b>

Reconhecemos a exatidão do presente BALANÇO PATRIMONIAL, totalizando tanto no Ativo como na soma do Passivo com o Patrimônio Líquido, a importância supra do:

**R\$ 657.205,88 ( Seiscentos e Cinquenta e Sete Mil e Duzentos e Cinco Reais e Oitenta e Oito Centavos )**

JOAO PESSOA/PB, 31 de DEZEMBRO de 2014

*George Vieira*  
 GEORGE ALEXANDRE LOBO VIEIRA  
 CONTADOR  
 C.P.F. : 867.659.204-06  
 C.R.C. : PB00583209

*Juvenio Pereira Nunes*  
 JUVENIO PEREIRA NUNES  
 SÓCIO-ADMINISTRADOR  
 C.P.F. : 671.968.020-53  
 R.G. : 12.332.082

Este Balanço Patrimonial foi extraído do Livro Diário nº 005 às folhas 353 e 384.

**CARTÓRIO AZEVEDO BASTOS** 1º OFÍCIO DE REGISTRO CIVIL DAS PESSOAS NATURAIS E TABELIONATO DE NOTAS - Código CNJ 06.870-0

Av. Presidente Epitácio Pessoa, 610 - Bairro dos Estados - João Pessoa/PB - CEP 51030-900 - www.azevedobastos.net.br - Tel: (33) 3341-5434 - Fax: (33) 3341-5434

**Autenticação Digital**

De acordo com os artigos 1º, 3º e 7º inc. V 8º, 41 e 52 da Lei Federal 8.935/1994 e Art. 6º inc. XII da Lei Estadual 8721/2008 autentico a presente imagem digitalizada, reprodução fiel do documento apresentado e conferido neste ato. O referido é verdade. Dou fé

**Cód. Autenticação: 36430707151020170218-16; Data: 07/07/2015 10:20:37**

Selo Digital de Fiscalização Tipo Normal C - ABT05075-FX9V  
Valor Total do Ato: R\$ 2,99

Confira os dados do ato em: <https://selodigital.tjpb.jus.br>

Bel. Valério de Miranda Carvalho  
 Titular



**Junta Comercial do Estado da Paraíba**  
Certifico o Registro em 06/07/2015 Sob N° 20150448864  
Protocolo : 150448864 de 01/07/2015 NIRE: 26200493061  
**JUED COMÉRCIO E ASSISTÊNCIA DE EQUIPAMENTOS  
ODONTOLÓGICOS LTDA ME**  
Chancela : F3BF8D80D92C69570EABF2644B6FB807579C3305  
João Pessoa - PB, 06/07/2015

*Maria de Fálma Ventura Venâncio*  
Maria de Fálma Ventura Venâncio  
Secretário(a) Geral

**CARTÓRIO AZEVEDO BASTOS** 1º OFÍCIO DE REGISTRO CIVIL DAS PESSOAS NATURAIS  
E TABELIONATO DE NOTAS - Código CNJ 06.870-0  
Av. Presidente Epitácio Pessoa, 115 - Bairro dos Clímax - João Pessoa/PB - CEP: 51020-010 - www.azevedobastospb.com.br - Tel: (33) 3244-5404 - Fax: (33) 3244-5404

**Autenticação Digital**  
De acordo com os artigos 1º, 3º e 7º (inc. V) da Lei Federal 8.935/1994 e Art. 6º Inc. XII  
da Lei Estadual 8.721/2008 autentica a presente imagem digitalizada, reprodução fiel  
do documento apresentado e conferido neste ato. O referido é verdade. Dou fé

**Cód. Autenticação: 36430707151020170218-17; Data: 07/07/2015 10:20:37**

Selo Digital de Fiscalização Tipo Normal C: ABT05074-56QN;  
Valor Total do Ato: R\$ 2,90  
Confira os dados do ato em: <https://selodigital.tjpb.jus.br>

*Valber de Miranda Cavalcanti*  
Bel. Valber de Miranda Cavalcanti  
Titular

## NOTAS EXPLICATIVAS

Fólia: 1

### JUED COMERCIO E ASSISTENCIA DE EQUIPAMENTOS ODONTOLOGICOS LTDA ME

RUA SYNESIO GUIMARAES, 806 - SALA 01 TERREO - TORRE - CEP : 58040-400

JOAO PESSOA / PB

CNPJ: 10.592.570/0001-71

Local de Registro: JUCEP-PB

Inscrição Estadual: 161597548

Data de Registro: 22/01/2009

Nº do Registro: 00025200493061

## NOTAS EXPLICATIVAS

### 1) CONTEXTO OPERACIONAL

A Jued Com e Assist de Equipamentos Odontologicos LTDA, com sede e foro na cidade de João Pessoa-PB, tendo como objeto social Comércio Atacadista de instrumentos e materiais para uso médico, cirúrgico, hospitalar e de laboratórios, próteses e artigos ortopedia, medicamentos e drogas de uso humano, cosméticos e produtos de perfumaria, produtos de higiene, limpeza e conservação domiciliar, Comércio e Atacadista de máquinas, aparelhos e equipamentos para uso odontológico-hospitalar; partes e peças, Comércio e Varejista de artigos médicos e ortopédicos, saneantes domissanitários, Manutenção e reparação de equipamentos e produtos não especificados anteriormente, Comércio e atacadista de outros equipamentos e artigos de uso pessoal e doméstico não especificados anteriormente, com início de atividades em 22/01/2009.

### 2) APRESENTAÇÃO DAS DEMONSTRAÇÕES CONTÁBEIS

As demonstrações contábeis foram elaboradas em consonância com os ditames do ITG 1000, além dos Princípios Fundamentais de Contabilidade e demais práticas emanadas da legislação societária brasileira.

### 3) PRINCIPAIS PRÁTICAS CONTÁBEIS

3.1) Receita Bruta de Vendas e/ou Serviços

Estão registrados as receitas provenientes de todas as atividades da empresa;

3.2) Custos de bens e/ou Serviços

Estão demonstrados todos os custos incidentes as atividades da empresa até a data do balanço;

3.3) Lucro Bruto

Demonstrado o lucro BRUTO no período.

### 4) RECEITAS OPERACIONAIS

Estão registradas as receitas financeiras com descontos obtidos e rendimentos de aplicações financeiras.

### 5) DESPESAS OPERACIONAIS

5.1) Despesas com Pessoal/Mão de obra

Estão registradas as despesas com salários, férias, 13º salário, FGTS e rescisão de contrato no período.

5.2) Despesas Administrativas

Estão descritas as despesas com aluguéis, telefone, energia elétrica, honorário contábeis, água e esgoto, pro-labore, despesas com depreciação, internet móvel e serviço com segurança eletrônica até a data do balanço.

5.3) Despesas Tributárias

Estão demonstradas as despesas com ICMS, taxas municipais, taxas estaduais, Simples nacional.

5.4) Despesas Gerais

Descritos os gastos com fretes e carretos, despesas diversas, despesas com materiais com uso e consumo, hospedagem de site na internet.

5.5) Despesas Financeira

Demonstrado o custo com tarifas bancárias e juros passivos.

5.6) Prejuízo Operacional

Lucro Bruto deduzido das despesas.

### 6) DESPESAS NÃO OPERACIONAIS

Encargos pagamentos em atraso juros/multas de mora.

### 7) PREJUÍZO LIQUIDO DO EXERCÍCIO

Prejuízo no Período

### 8) RESPONSABILIDADES E CONTINGÊNCIAS

Não há passivo contingente registrado contabilmente, tendo em vista que os administradores da empresa, escudados em opinião de seus consultores e advogados, não apontam contingências de quaisquer natureza.

### 9) CAPITAL SOCIAL

O capital social é de R\$ 120.000,00, totalmente integralizado, apresentando a seguinte composição:

Juvêncio Pereira Nunes - R\$ 30.000,00 (25%)

Eduardo de Lima Nunes - R\$ 30.000,00 (25%)

Edmundo Junio de Lima Nunes - R\$ 30.000,00 (25%)

Rafael de Lima Nunes - R\$ 30.000,00 (25%)

### 10) EVENTOS SUBSEQUENTES

**CARTÓRIO AZEVEDO BASTOS** 1º OFÍCIO DE REGISTRO CIVIL DAS PESSOAS NATURAIS  
E TABELIONATO DE NOTAS - Código CNJ 06.879-0  
Av. Presidente Getúlio Vargas, 116 - Centro - João Pessoa - PB - CEP 58040-400 - Fone: (33) 3244-1011 - Fax: (33) 3244-1012

**Autenticação Digital**  
De acordo com os artigos 1º, 3º e 7º inc. V 8º, 41 e 52 da Lei Federal 8.934/1994 e Art. 6º inc. XII da Lei Estadual 8.721/2008 autentico a presente imagem digitalizada, reprodução fiel do documento apresentado e conferido neste ato. O referido é verdade. Dou fé

Cód. Autenticação: 36430707151020170218-18; Data: 07/07/2015 10:20:37

Selo Digital de Fiscalização Tipo Normal C: ABT05073-0511  
Valor Total do Ato: R\$ 2,99  
Confira os dados do ato em: <https://selodigital.tjpb.jus.br>

Bel. Valério de Miranda Cavalcanti  
Tribunal



**Junta Comercial do Estado da Paraíba**  
Certifico o Registro em 06/07/2015 Sob N° 20150448864  
Protocolo : 150448864 de 01/07/2015 NIRE: 25200493061  
**JUED COMÉRCIO E ASSISTÊNCIA DE EQUIPAMENTOS  
ODONTOLÓGICOS LTDA ME**  
Chancela : F3BF8D60D92C69570EABF2644B6FB807579C3305  
João Pessoa - PB, 06/07/2015

Maria de Fátima Ventura Venâncio  
Secretário(a) Geral



**CARTÓRIO AZEVEDO BASTOS** 1º OFÍCIO DE REGISTRO CIVIL DAS PESSOAS NATURAIS  
E TABELIÃO DE NOTAS - Código CNJ 08.870-0  
Av. Presidente Epitácio Pessoa, 1145 - Bairro Dos Estúdios - JOÃO PESSOA - PB - CEP 51020-000 - Fone: (31) 3344-5004 - Fax: (31) 3344-5004

**Autenticação Digital**  
De acordo com os artigos 1º, 3º e 7º, inc. V 8º, 41 e 52 da Lei Federal 8.934/1994 e Art. 6º, inc. XII da Lei Estadual 8.721/2008 autentico a presente imagem digitalizada, reprodução fiel do documento apresentado e conferido neste ato. O referido é verdade. Dou fé.

**Cód. Autenticação: 36430707151020170218-19; Data: 07/07/2015 10:20:37**

Selo Digital de Fiscalização Tipo Normal C: ABT05072-2E8A  
Valor Total do Ato: R\$ 2,99  
Confira os dados do ato em: <https://selodigital.tjpb.jus.br>

Sel. Valberio Miranda Cavalcanti  
TJ/PB

NOTAS EXPLICATIVAS

Folha: 2



JUED COMERCIO E ASSISTENCIA DE EQUIPAMENTOS ODONTOLOGICOS LTDA ME

RUA SYNESIO GUIMARAES, 806 - SALA 01 TERREO - TORRE - CEP: 58040-400

JOAO PESSOA / PB

CNPJ: 10.592.570/0001-71

Local de Registro: JUCEP-PB

Inscrição Estadual: 161597548

Data de Registro: 22/01/2009

Nº do Registro: 00025200493061

Os administradores declaram a inexistência de fatos ocorridos subsequentemente a data de encerramento do exercício que venham a ter efeito relevante sobre a situação patrimonial ou financeira da empresa ou que possam provocar efeitos sobre seus resultados futuros.

João Pessoa/PB, 31 de Dezembro de 2014.

ASSINATURAS:

*Juvenio Pereira Nunes*

JUVENCIO PEREIRA NUNES  
SÓCIO-ADMINISTRADOR  
CPF: 671.968.028-53  
RG: 12.332.082

*George Alexandre Lobo Vieira*

GEORGE ALEXANDRE LOBO VIEIRA  
CONTADOR  
CPF: 887.659.204-06  
CRC: PB005832/O-9

**CARTÓRIO AZEVEDO BASTOS** 1º OFÍCIO DE REGISTRO CIVIL DAS PESSOAS NATURAIS E TABELIÃO DE NOTAS - Código CNJ 06.870-0

Autenticação Digital

De acordo com os artigos 1º, 3º e 7º inc. V, Pº 41 e 62 da Lei Federal 8.932/1994 e Art. 6º Inc. XII da Lei Estadual 8.721/2008 autentico a presente imagem digitalizada, reprodução fiel do documento apresentado e conferido neste ato. O referido é verdade. Dou fé

**Cód. Autenticação: 36430707151020170216-20; Data: 07/07/2015 10:20:37**

Seio Digital de Fiscalização Tipo Normal C: ABT05071-5CJN  
Valor Total do Ato: R\$ 2,99

Confira os dados do ato em: <https://selodigital.tjpb.jus.br>

Bel. Valério de Miranda Cavalcanti  
Tribunal



Junta Comercial do Estado da Paraíba  
Certifico o Registro em 06/07/2015 Sob Nº 20150448864  
Protocolo : 150448864 de 01/07/2015 NIRE: 25200493061  
**JUED COMÉRCIO E ASSISTÊNCIA DE EQUIPAMENTOS  
ODONTOLÓGICOS LTDA ME**  
Chancela : F3BF6D60D92C69570EABF2644B6FB807579C3305  
João Pessoa - PB, 06/07/2015

*Maria de Fátima Ventura Venâncio*  
Maria de Fátima Ventura Venâncio  
Secretário(a) Geral

**CARTÓRIO AZEVEDO BASTOS** 1º OFÍCIO DE REGISTRO CIVIL DAS PESSOAS NATURAIS  
E TABELIONATO DE NOTAS - Código CNJ 06.876-0  
Rua Francisco Estácio Prates, 116 - Bairro Dos Estúdios - João Pessoa/PB - CEP 53030-203 - www.azevedobastos.com.br - Tel: (33) 3344-5011 - Fax: (33) 3334-5014

**Autenticação Digital**  
De acordo com os artigos 1º, 3º e 7º inc. V 8º, 41 e 62 da Lei Federal 8.936/1994 e Art. 6º inc. XII  
de Lei Estadual 8.721/2008 autentico a presente imagem digitalizada, reprodução fiel  
do documento apresentado e conferido neste ato. O referido é verdade. Dou fé.

**Cód. Autenticação: 36430707181020170218-21; Data: 07/07/2015 10:20:37**

Seio Digital de Fiscalização Tipo Normal C: ABT05070-6930;  
Valor Total do Ato: R\$ 2,99  
Confira os dados do ato em: <https://selodigital.tpb.jus.br>

*Del. Valber de Miranda Cavalcanti*  
Titular



# TÉRMO DE ENCERRAMENTO

## LIVRO DIÁRIO

Nº de Ordem 5

Contém este livro 387 folhas numeradas eletronicamente do número 1 a 387 e serviu de Livro Diário, referente a movimentação contábil do período compreendido entre 01/01/2014 a 31/12/2014 obtidas através de processamento eletrônico com os lançamentos das operações próprias do estabelecimento abaixo identificado:

Nome : JUED COMERCIO E ASSISTENCIA DE EQUIPAMENTOS ODONTOLOGICOS  
 LTDA ME  
 Endereço : RUA SYNESIO GUIMARAES, 806 - SALA 01 TERREO  
 Bairro : TORRE  
 C.E.P. : 58040-400  
 Cidade : JOAO PESSOA / PB

Registrado na JUCEP-PB  
 sob nº 00025200493061  
 Arquivado em 22/01/2009

Inscrição Estadual nº 161597548  
 CNPJ nº 10.592.570/0001-71

Joao Pessoa/PB, 31 de Dezembro de 2014

*George Alexandre Lobo Vieira*  
 GEORGE ALEXANDRE LOBO VIEIRA  
 Contador  
 C.P.F.: 887.659.204-06 R.G. :  
 C.R.C.: PB00583209

*Juvenio Pereira Nunes*  
 JUVENCIO PEREIRA NUNES  
 SÓCIO-ADMINISTRADOR  
 C.P.F.: 671.968.028-53 R.G.: 12.332.082

**CARTÓRIO AZEVEDO BASTOS** 1º OFÍCIO DE REGISTRO CIVIL DAS PESSOAS NATURAIS  
 E TABELIONATO DE NOTAS - Código CNJ 66.870-9  
 Av. Presidente Epitácio Pessoa, 715 - Bairro Dos Estúdios - João Pessoa/PB - CEP 58020-410 - www.azevedobastos.com.br - Tel: (33) 3101-4011 - Fax: (33) 3101-4014

**Autenticação Digital**  
 De acordo com os artigos 1º, 3º e 7º inc. V 8º, 41 e 52 da Lei Federal 8.935/1994 e Art. 6º Inc. XII da Lei Estadual 8.721/2008 autentica a presente imagem digitalizada, reprodução fiel do documento apresentado e conferido neste ato. O referido é verdade. Dou fé.

**Cód. Autenticação: 36430707151020170218-22; Data: 07/07/2015 10:20:37**

Selo Digital de Fiscalização Tipo Normal C: ABT05069-8V JV  
 Valor Total do Ato: R\$ 2,99  
 Confira os dados do ato em: <https://selodigital.tjpb.jus.br>

*Bel. Valberdo Miranda Cavalcanti*  
 Titular



REPÚBLICA FEDERATIVA DO BRASIL  
ESTADO DA PARAÍBA  
CARTÓRIO AZEVEDO BASTOS  
FUNDADO EM 1888  
PRIMEIRO REGISTRO CIVIL DE NASCIMENTO E ÓBITOS E PRIVATIVO DE CASAMENTOS,  
INTERDIÇÕES E TUTELAS DA COMARCA DE JOÃO PESSOA

Av. Eptácio Pessoa, 1145 Bairro dos Estados 58030-00, João Pessoa PB  
Tel.: (83) 3244-5404 / Fax: (83) 3244-5484  
<http://www.azevedobastos.not.br>  
E-mail: [cartorio@azevedobastos.not.br](mailto:cartorio@azevedobastos.not.br)



**CERTIDÃO DE AUTENTICAÇÃO DIGITAL**

O Bel. Válber Azevêdo de Miranda Cavalcanti, Oficial do Primeiro Registro Civil de Nascimentos e Óbitos e Privativo de Casamentos, Interdições e Tutelas com atribuição de autenticar e reconhecer firmas da Comarca de João Pessoa Capital do Estado da Paraíba, em virtude etc...

Certifica com base na Lei 8935/94 - art. 7º - inc. V, que o(s) documento(s) em anexo é reprodução fiel do original que me foi apresentado e neste ato confirmo sua autenticidade através do Código de Controle e Autenticação abaixo.  
O referido é verdade, dou fé.

Este documento foi emitido em 13/07/2015 às 18:09:36 (hora de Brasília).

**CHAVE DIGITAL**

00005b1d734fd94f057f2d69fe6bc05b0daa1539098e751a32b570c542e59820065003c9b43b348f752d4c328  
ca686117ae11af20803185120e83d3ce4fb4ed7b8287a4deaccf5548122421ee958daab

A chave digital acima, garante que este documento foi gerado para JUED COM. E ASSIST. DE EQUIP. ODONT. LTDA e emitido através do site do Cartório Azevêdo Bastos, de acordo com a Legislação Federal em vigor Art 1º. e 10º. § 1º. da MP 2200/01.

**Esta certidão tem a sua validade até: 10/07/2016 às 03:09:10 (Dia/Mês/Ano)**

Código de Controle da Certidão: 396533

Código de Controle da Autenticação:

36430707151020170218-1 a 36430707151020170218-22

A autenticidade desta certidão poderá ser confirmada por qualquer pessoa e a qualquer momento através do site: <http://www.azevedobastos.not.br>

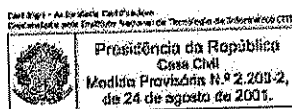





**MINISTÉRIO DA FAZENDA**  
**Secretaria da Receita Federal do Brasil**  
**Procuradoria-Geral da Fazenda Nacional**



**CERTIDÃO POSITIVA COM EFEITOS DE NEGATIVA DE DÉBITOS RELATIVOS AOS  
 TRIBUTOS FEDERAIS E À DÍVIDA ATIVA DA UNIÃO**

**Nome: JUED COMERCIO E ASSISTENCIA DE EQUIPAMENTOS ODONTOLOGICOS LTDA - ME**  
**CNPJ: 10.592.570/0001-71**

Ressalvado o direito de a Fazenda Nacional cobrar e inscrever quaisquer dívidas de responsabilidade do sujeito passivo acima identificado que vierem a ser apuradas, é certificado que:

1. constam débitos administrados pela Secretaria da Receita Federal do Brasil (RFB), com a exigibilidade suspensa, nos termos do art. 151 da Lei nº 5.172, de 25 de outubro de 1966 - Código Tributário Nacional (CTN), ou objeto de decisão judicial que determina sua desconsideração para fins de certificação da regularidade fiscal; e
2. não constam inscrições em Dívida Ativa da União na Procuradoria-Geral da Fazenda Nacional (PGFN).

Conforme disposto nos arts. 205 e 206 do CTN, este documento tem os mesmos efeitos da certidão negativa.

Esta certidão é válida para o estabelecimento matriz e suas filiais e, no caso de ente federativo, para todos os órgãos e fundos públicos da administração direta a ele vinculados. Refere-se à situação do sujeito passivo no âmbito da RFB e da PGFN e abrange inclusive as contribuições sociais previstas nas alíneas 'a' a 'd' do parágrafo único do art. 11 da Lei nº 8.212, de 24 de julho de 1991.

A aceitação desta certidão está condicionada à verificação de sua autenticidade na Internet, nos endereços <<http://www.receita.fazenda.gov.br>> ou <<http://www.pgfn.fazenda.gov.br>>.

Certidão emitida gratuitamente com base na Portaria Conjunta RFB/PGFN nº 1.751, de 02/10/2014. Emitida às 11:19:32 do dia 24/10/2015 <hora e data de Brasília>.

Válida até 21/04/2016.

Código de controle da certidão: **0748.0843.4A11.621C**

Qualquer rasura ou emenda invalidará este documento.



**GOVERNO DO ESTADO DA PARAÍBA**  
**SECRETARIA DE ESTADO DA RECEITA - SER**



# CERTIDÃO

CÓDIGO: E118.AB19.BCF1.6F88

Emitida no dia 28/03/2016 às 08:17:37

Nome Empresarial:

JUED COMERCIO E ASSISTENCIA DE EQUIPAMENTOS ODONTOLOGICOS LTDA

Endereço:

SINESIO GUIMARAES

Bairro:

TORRE

Inscr. Estadual:

16.159.754-8

Município:

JOAO PESSOA

Situação Cadastral:

**ATIVO**

Número:

806

CNPJ/CPF:

10.592.570/0001-71

Complemento:

SALA 01 TÉRREO

CEP:

58040-400

Certifico, observadas as disposições da legislação vigente e de acordo com os assentamentos existentes neste órgão, que o contribuinte supra identificado está em situação **REGULAR** perante a Fazenda Pública Estadual, com relação a débitos fiscais administrativos e inscritos em Dívida Ativa.

A presente Certidão não compreende débitos cuja exigibilidade esteja suspensa, nem exclui o direito de a Fazenda Pública Estadual, a qualquer tempo, cobrar valores a ela porventura devidos pelo referido contribuinte.

Esta certidão é válida por **60 (sessenta) dias a partir da data de sua emissão**, devendo ser confirmada a sua autenticidade através do serviço *Validar Certidão de Débito* na página [www.receita.pb.gov.br](http://www.receita.pb.gov.br).

CONCEDIDA NOS TERMOS DO ARTIGO 819 DO RICMS, APROVADO PELO DECRETO Nº 18930 DE 19/06/1997.

Certidão de Débito emitida via 'Intranet'.



PREFEITURA MUNICIPAL DE JOÃO PESSOA  
SECRETARIA DA RECEITA  
PROCURADORIA GERAL DO MUNICÍPIO

Data: 25/04/2016

Hora: 15:53

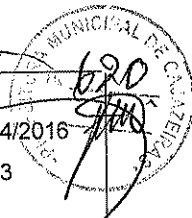

### CERTIDÃO NEGATIVA DE DÉBITOS MUNICIPAIS

Número da Certidão

2016/021921

Nº de Controle de Autenticação

434.367.441.484

### IDENTIFICAÇÃO DO REQUERENTE

C.N.P.J./C.P.F. 10592570000171	Nome do Contribuinte JUED COMERCIO E ASSIST.DE EQUIP.ODONTOLOGICOS LTDA-ME			
Endereço AV SINESIO GUIMARAES	Número 00806	Apto/Sala 01	Bloco	Complemento TÉRREO
Bairro TORRE	CEP 58040400	Cidade JOAO PESSOA		UF PB

Ressalvado o direito de a Fazenda Pública Municipal lançar e inscrever quaisquer dívidas que vierem a ser apuradas, fica certificado que, até a presente data, não constam em nome do requerente acima qualificado pendências relativas às receitas municipais, inclusive as de natureza tributária ou não, inscritas ou não no Registro da Dívida Ativa do Municipal.

### INSCRIÇÕES VINCULADAS AO REQUERENTE

MERCANTIS: 104565-2

IMOBILIÁRIAS:

### OBSERVAÇÕES

Esta certidão é válida por 60 (sessenta) dias, conforme o artigo 138, §1º, da Lei Complementar nº 53, de 23 de dezembro de 2008 (Código Tributário Municipal).  
A aceitação desta certidão está condicionada à inexistência de emendas ou rasuras, bem como à verificação de sua autenticidade na Internet, no endereço <http://www.joaopessoa.pb.gov.br>.  
Certidão emitida gratuitamente em 25/04/2016 15:53:58

IMPRIMIR

VOLTAR



## Certificado de Regularidade do FGTS - CRF

**Inscrição:** 10592570/0001-71  
**Razão Social:** JUED COMERCIO E ASSISTENCIA DE EQUIP ODONTOLÓGICOS LTDA  
**Nome Fantasia:** JUED EQUIPAMENTOS  
**Endereço:** AV SINÉSIO GUIMARAES 806 LOJA 01 TERREO / TORRE / JOAO PESSOA / PB / 58040-400

A Caixa Econômica Federal, no uso da atribuição que lhe confere o Art. 7, da Lei 8.036, de 11 de maio de 1990, certifica que, nesta data, a empresa acima identificada encontra-se em situação regular perante o Fundo de Garantia do Tempo de Serviço - FGTS.

O presente Certificado não servirá de prova contra cobrança de quaisquer débitos referentes a contribuições e/ou encargos devidos, decorrentes das obrigações com o FGTS.

**Validade:** 01/04/2016 a 30/04/2016

**Certificação Número:** 2016040102344442381311

Informação obtida em 11/04/2016, às 12:19:36.

A utilização deste Certificado para os fins previstos em Lei está condicionada à verificação de autenticidade no site da Caixa:  
**www.caixa.gov.br**



PODER JUDICIÁRIO  
JUSTIÇA DO TRABALHO



## CERTIDÃO NEGATIVA DE DÉBITOS TRABALHISTAS

Nome: JUED COMERCIO E ASSISTENCIA DE EQUIPAMENTOS ODONTOLOGICOS  
LTDA - ME

(MATRIZ E FILIAIS)

CNPJ: 10.592.570/0001-71

Certidão nº: 20217230/2016

Expedição: 18/02/2016, às 09:45:17

Validade: 15/08/2016 - 180 (cento e oitenta) dias, contados da data de sua expedição.

Certifica-se que JUED COMERCIO E ASSISTENCIA DE EQUIPAMENTOS  
O D O N T O L O G I C O S L T D A - M E  
(MATRIZ E FILIAIS), inscrito(a) no CNPJ  
sob o nº 10.592.570/0001-71, NÃO CONSTA do Banco Nacional de  
Devedores Trabalhistas.

Certidão emitida com base no art. 642-A da Consolidação das Leis do Trabalho, acrescentado pela Lei nº 12.440, de 7 de julho de 2011, e na Resolução Administrativa nº 1470/2011 do Tribunal Superior do Trabalho, de 24 de agosto de 2011.

Os dados constantes desta Certidão são de responsabilidade dos Tribunais do Trabalho e estão atualizados até 2 (dois) dias anteriores à data da sua expedição.

No caso de pessoa jurídica, a Certidão atesta a empresa em relação a todos os seus estabelecimentos, agências ou filiais.

A aceitação desta certidão condiciona-se à verificação de sua autenticidade no portal do Tribunal Superior do Trabalho na Internet (<http://www.tst.jus.br>).

Certidão emitida gratuitamente.

### INFORMAÇÃO IMPORTANTE

Do Banco Nacional de Devedores Trabalhistas constam os dados necessários à identificação das pessoas naturais e jurídicas inadimplentes perante a Justiça do Trabalho quanto às obrigações estabelecidas em sentença condenatória transitada em julgado ou em acordos judiciais trabalhistas, inclusive no concernente aos recolhimentos previdenciários, a honorários, a custas, a emolumentos ou a recolhimentos determinados em lei; ou decorrentes de execução de acordos firmados perante o Ministério Público do Trabalho ou Comissão de Conciliação Prévia.



MINISTÉRIO DO TRABALHO E EMPREGO  
SECRETARIA DE INSPEÇÃO DO TRABALHO  
Coordenação-Geral de Recursos

CERTIDÃO DE DÉBITOS

**NEGATIVA**

**EMPREGADOR:** JUED COMERCIO E ASSISTENCIA DE  
EQUIPAMENTOS ODONTOLOGICOS LTDA - ME (JUED DENTAL)  
**CNPJ:** 10.592.570/0001-71  
**DATA E HORA DA EMISSÃO:** 18/02/2016, às 09h50

CERTIFICA-SE, de acordo com as informações registradas no sistema CPMR - Controle de Processos de Multas e Recursos que, nesta data, **NÃO CONSTAM** débitos decorrentes de autuações em face do empregador acima identificado.

1. Esta certidão abrange todos os estabelecimentos do empregador.
2. A presente certidão não modifica a situação do empregador que conste do cadastro previsto na Portaria Interministerial MTE/SDH n.º 2, de 12 de maio de 2011, que disciplina o Cadastro de Empregadores que tenham submetido trabalhadores a condições análogas à de escravo.
3. **Conforme artigo 5º§ único da portaria 1421/2014 do MTE, a certidão ora instituída refletirá sempre a última situação ocorrida em cadastros administrativos pelo emitente, de modo que, havendo processos enviados à Procuradoria da Fazenda Nacional - PFN, quanto a estes, poderá ser obtida certidão perante aquele órgão, visando a demonstrar a situação atualizada dos mesmos.**
4. A autenticidade desta certidão poderá ser confirmada utilizando o código **1BPzrwe** no endereço <http://consultacpmr.mte.gov.br>
5. Expedida com base na Portaria MTE n.º 1.421, de 12 de setembro de 2014. Emitida gratuitamente.



PODER JUDICIÁRIO  
JUSTIÇA DO TRABALHO



## CERTIDÃO NEGATIVA DE DÉBITOS TRABALHISTAS

Nome: EDUARDO DE LIMA NUNES

CPF: 035.737.344-80

Certidão nº: 20217600/2016

Expedição: 18/02/2016, às 09:46:58

Validade: 15/08/2016 - 180 (cento e oitenta) dias, contados da data de sua expedição.

Certifica-se que EDUARDO DE LIMA NUNES, inscrito(a) no CPF sob o nº 035.737.344-80, NÃO CONSTA do Banco Nacional de Devedores Trabalhistas.

Certidão emitida com base no art. 642-A da Consolidação das Leis do Trabalho, acrescentado pela Lei nº 12.440, de 7 de julho de 2011, e na Resolução Administrativa nº 1470/2011 do Tribunal Superior do Trabalho, de 24 de agosto de 2011.

Os dados constantes desta Certidão são de responsabilidade dos Tribunais do Trabalho e estão atualizados até 2 (dois) dias anteriores à data da sua expedição.

No caso de pessoa jurídica, a Certidão atesta a empresa em relação a todos os seus estabelecimentos, agências ou filiais.

A aceitação desta certidão condiciona-se à verificação de sua autenticidade no portal do Tribunal Superior do Trabalho na Internet (<http://www.tst.jus.br>).

Certidão emitida gratuitamente.

### INFORMAÇÃO IMPORTANTE

Do Banco Nacional de Devedores Trabalhistas constam os dados necessários à identificação das pessoas naturais e jurídicas inadimplentes perante a Justiça do Trabalho quanto às obrigações estabelecidas em sentença condenatória transitada em julgado ou em acordos judiciais trabalhistas, inclusive no concernente aos recolhimentos previdenciários, a honorários, a custas, a emolumentos ou a recolhimentos determinados em lei; ou decorrentes de execução de acordos firmados perante o Ministério Público do Trabalho ou Comissão de Conciliação Prévia.



PODER JUDICIÁRIO  
JUSTIÇA DO TRABALHO

Página 1 de 1



## CERTIDÃO NEGATIVA DE DÉBITOS TRABALHISTAS

Nome: RAFAEL DE LIMA NUNES

CPF: 047.458.994-32

Certidão nº: 20217808/2016

Expedição: 18/02/2016, às 09:48:06

Validade: 15/08/2016 - 180 (cento e oitenta) dias, contados da data de sua expedição.

Certifica-se que RAFAEL DE LIMA NUNES, inscrito(a) no CPF sob o nº 047.458.994-32, NÃO CONSTA do Banco Nacional de Devedores Trabalhistas.

Certidão emitida com base no art. 642-A da Consolidação das Leis do Trabalho, acrescentado pela Lei nº 12.440, de 7 de julho de 2011, e na Resolução Administrativa nº 1470/2011 do Tribunal Superior do Trabalho, de 24 de agosto de 2011.

Os dados constantes desta Certidão são de responsabilidade dos Tribunais do Trabalho e estão atualizados até 2 (dois) dias anteriores à data da sua expedição.

No caso de pessoa jurídica, a Certidão atesta a empresa em relação a todos os seus estabelecimentos, agências ou filiais.

A aceitação desta certidão condiciona-se à verificação de sua autenticidade no portal do Tribunal Superior do Trabalho na Internet (<http://www.tst.jus.br>).

Certidão emitida gratuitamente.

### INFORMAÇÃO IMPORTANTE

Do Banco Nacional de Devedores Trabalhistas constam os dados necessários à identificação das pessoas naturais e jurídicas inadimplentes perante a Justiça do Trabalho quanto às obrigações estabelecidas em sentença condenatória transitada em julgado ou em acordos judiciais trabalhistas, inclusive no concernente aos recolhimentos previdenciários, a honorários, a custas, a emolumentos ou a recolhimentos determinados em lei; ou decorrentes de execução de acordos firmados perante o Ministério Público do Trabalho ou Comissão de Conciliação Prévia.





PODER JUDICIÁRIO  
JUSTIÇA DO TRABALHO



## CERTIDÃO NEGATIVA DE DÉBITOS TRABALHISTAS

Nome: EDMUNDO JUNIO DE LIMA NUNES

CPF: 064.388.184-02

Certidão n°: 20217963/2016

Expedição: 18/02/2016, às 09:48:45

Validade: 15/08/2016 - 180 (cento e oitenta) dias, contados da data de sua expedição.

Certifica-se que EDMUNDO JUNIO DE LIMA NUNES, inscrito(a) no CPF sob o n° 064.388.184-02, NÃO CONSTA do Banco Nacional de Devedores Trabalhistas.

Certidão emitida com base no art. 642-A da Consolidação das Leis do Trabalho, acrescentado pela Lei n° 12.440, de 7 de julho de 2011, e na Resolução Administrativa n° 1470/2011 do Tribunal Superior do Trabalho, de 24 de agosto de 2011.

Os dados constantes desta Certidão são de responsabilidade dos Tribunais do Trabalho e estão atualizados até 2 (dois) dias anteriores à data da sua expedição.

No caso de pessoa jurídica, a Certidão atesta a empresa em relação a todos os seus estabelecimentos, agências ou filiais.

A aceitação desta certidão condiciona-se à verificação de sua autenticidade no portal do Tribunal Superior do Trabalho na Internet (<http://www.tst.jus.br>).

Certidão emitida gratuitamente.

### INFORMAÇÃO IMPORTANTE

Do Banco Nacional de Devedores Trabalhistas constam os dados necessários à identificação das pessoas naturais e jurídicas inadimplentes perante a Justiça do Trabalho quanto às obrigações estabelecidas em sentença condenatória transitada em julgado ou em acordos judiciais trabalhistas, inclusive no concernente aos recolhimentos previdenciários, a honorários, a custas, a emolumentos ou a recolhimentos determinados em lei; ou decorrentes de execução de acordos firmados perante o Ministério Público do Trabalho ou Comissão de Conciliação Prévia.



PODER JUDICIÁRIO  
JUSTIÇA DO TRABALHO



## CERTIDÃO NEGATIVA DE DÉBITOS TRABALHISTAS

Nome: JUVENCIO PEREIRA NUNES

CPF: 671.968.028-53

Certidão nº: 20218082/2016

Expedição: 18/02/2016, às 09:49:25

Validade: 15/08/2016 - 180 (cento e oitenta) dias, contados da data de sua expedição.

Certifica-se que JUVENCIO PEREIRA NUNES, inscrito(a) no CPF sob o nº 671.968.028-53, NÃO CONSTA do Banco Nacional de Devedores Trabalhistas.

Certidão emitida com base no art. 642-A da Consolidação das Leis do Trabalho, acrescentado pela Lei nº 12.440, de 7 de julho de 2011, e na Resolução Administrativa nº 1470/2011 do Tribunal Superior do Trabalho, de 24 de agosto de 2011.

Os dados constantes desta Certidão são de responsabilidade dos Tribunais do Trabalho e estão atualizados até 2 (dois) dias anteriores à data da sua expedição.

No caso de pessoa jurídica, a Certidão atesta a empresa em relação a todos os seus estabelecimentos, agências ou filiais.

A aceitação desta certidão condiciona-se à verificação de sua autenticidade no portal do Tribunal Superior do Trabalho na Internet (<http://www.tst.jus.br>).

Certidão emitida gratuitamente.

### INFORMAÇÃO IMPORTANTE

Do Banco Nacional de Devedores Trabalhistas constam os dados necessários à identificação das pessoas naturais e jurídicas inadimplentes perante a Justiça do Trabalho quanto às obrigações estabelecidas em sentença condenatória transitada em julgado ou em acordos judiciais trabalhistas, inclusive no concernente aos recolhimentos previdenciários, a honorários, a custas, a emolumentos ou a recolhimentos determinados em lei; ou decorrentes de execução de acordos firmados perante o Ministério Público do Trabalho ou Comissão de Conciliação Prévia.



**JuedDental**  
Produtos e Equipamentos Odontológicos



FUNDO MUNICIPAL DE SAUDE DE CAJAZEIRAS-PB  
MODALIDADE PREGÃO PRESENCIAL Nº 60013/2016.  
ABERTURA SESSÃO PÚBLICA DIA 27/04/2016 ÀS 09:00HORAS

FORNECEDOR: JUED COMÉRCIO E ASSISTÊNCIA DE EQUIPAMENTOS ODONTOLÓGICOS LTDA
CNPJ/CPF: 10.592.570/0001-71
INSCRIÇÃO ESTADUAL: 16.159.754-8
ENDEREÇO: AV. SINÉSIO GUIMARAES, 806 BAIRRO: TORRE
CEP: 58040-400 CIDADE: JOÃO PESSOA ESTADO: PARAÍBA
E-MAIL: <a href="mailto:jued@jued.com.br">jued@jued.com.br</a>
TELEFONE: (083)3241-5545 FAX:(083)3222-6507 CELULAR: (083)9982-4268
BANCO: BANCO DO BRASIL AV. CRUZ DAS ARMAS, 949 - JOÃO PESSOA - AGÊNCIA: 1635-7 C/C: 29.377-6

REF.: PREGÃO PRESENCIAL Nº 60013/2016  
FUNDO MUNICIPAL DE SAUDE DE CAJAZEIRAS-PB

PROPONENTE: JUED COMÉRCIO E ASSISTÊNCIA DE EQUIPAMENTOS ODONTOLÓGICOS LTDA  
CNPJ: 10.592.570/0001-71

DECLARAÇÃO de superveniência de fato impeditivo no que diz respeito a participação na licitação.

Conforme exigência contida na Lei 8.666/93, Art. 32, §2º, o proponente acima qualificado, declara não haver, até a presente data, fato impeditivo no que diz respeito à habilitação/participação na presente licitação, não se encontrando em concordata ou estado falimentar, estando ciente da obrigatoriedade de informar ocorrências posteriores. Ressalta, ainda, não estar sofrendo penalidade de declaração de idoneidade no âmbito da administração Federal, Estadual, Municipal ou do Distrito Federal, arcando civil e criminalmente pela presente afirmação.

João Pessoa, 27 de Abril de 2016.

JUVÊNCIO PEREIRA NUNES

JUVÊNCIO PEREIRA NUNES  
SÓCIO/ ADMINISTRADOR

CNPJ: 10.592.570/0001-71  
Jued Com. e Assist. de Eq. Odont. Ltda  
Av Sinesio Guimarães, 806  
Torre - CEP: 58.040-400  
João Pessoa - PB

Jued Com. e Assist. de Equipamentos Odontológicos Ltda.

CNPJ: 10.592.570/0001-71 - Insc. Estadual: 16.159.754-8  
Av.: Sinésio Guimarães, nº 806 - Torre - CEP: 58040-400 - João Pessoa/PB - Fone: (0xx83) 3241-5545  
Fax: (0xx83) 3222-6507 / E-mail: [jued@jued.com.br](mailto:jued@jued.com.br) | [juedequipamentospb@terra.com.br](mailto:juedequipamentospb@terra.com.br)



**JuedDental**  
Produtos e Equipamentos Odontológicos



FUNDO MUNICIPAL DE SAUDE DE CAJAZEIRAS-PB	
MODALIDADE PREGÃO PRESENCIAL Nº 60013/2016.	
ABERTURA SESSÃO PÚBLICA DIA 27/04/2016 ÀS 09:00HORAS	
FORNECEDOR: JUED COMÉRCIO E ASSISTÊNCIA DE EQUIPAMENTOS ODONTOLÓGICOS LTDA	
CNPJ/CPF: 10.592.570/0001-71	INSCRIÇÃO ESTADUAL: 16.159.754-8
ENDEREÇO: AV. SINÉSIO GUIMARAES, 806 BAIRRO: TORRE	
CEP: 58040-400 CIDADE: JOÃO PESSOA ESTADO: PARAÍBA	
E-MAIL: <a href="mailto:jued@jued.com.br">jued@jued.com.br</a>	
TELEFONE: (083)3241-5545 FAX: (083)3222-6507 CELULAR: (083)9982-4268	
BANCO: BANCO DO BRASIL AV. CRUZ DAS ARMAS, 949 - JOÃO PESSOA - AGÊNCIA: 1635-7 CIC: 29.377-6	

REF.: PREGÃO PRESENCIAL Nº 60013/2016  
FUNDO MUNICIPAL DE SAUDE DE CAJAZEIRAS-PB

PROponente: JUED COMÉRCIO E ASSISTÊNCIA DE EQUIPAMENTOS ODONTOLÓGICOS LTDA  
CNPJ: 10.592.570/0001-71

DECLARAÇÃO de cumprimento do disposto no Art. 7º, Inciso XXXIII, da CF - Art. 27, Inciso V, da Lei 8.666/93.

O proponente acima qualificado, sob penas da Lei e em acatamento ao disposto no Art. 7º inciso XXXIII da Constituição Federal, Lei 9.854, de 27 de outubro de 1999, declara não possuir em seu quadro de pessoal, funcionários menores de dezoito anos em trabalho noturno, insalubre ou perigoso e nem menores de dezesseis anos, em qualquer trabalho; podendo existir menores de quatorze anos na condição de aprendiz na forma da legislação vigente.

João Pessoa, 27 de Abril de 2016.

*JUVÊNIO PEREIRA NUNES*

JUVÊNIO PEREIRA NUNES  
SÓCIO/ ADMINISTRADOR

**CNPJ: 10.592.570/0001-71**

Jued Com. e Assist. de Eq. Odont. Ltda  
Av Sinesio Guimarães, 806  
Torre - CEP: 58.040-400  
João Pessoa - PB

**Jued Com. e Assist. de Equipamentos Odontológicos Ltda.**

CNPJ: 10.592.570/0001-71 - Insc. Estadual: 16.159.754-8

Av.: Sinésio Guimarães, nº 806 - Torre - CEP: 58040-400 - João Pessoa/PB - Fone: (0xx83) 3241-5545  
Fax: (0xx83) 3222-6507 / E-mail: [jued@jued.com.br](mailto:jued@jued.com.br) | [juedequipamentospb@terra.com.br](mailto:juedequipamentospb@terra.com.br)



**JuedDental**  
Produtos e Equipamentos Odontológicos



FUNDO MUNICIPAL DE SAUDE DE CAJAZEIRAS-PB	
MODALIDADE PREGÃO PRESENCIAL Nº 60013/2016.	
ABERTURA SESSÃO PÚBLICA DIA 27/04/2016 ÀS 09:00HORAS	
FORNECEDOR: JUED COMÉRCIO E ASSISTÊNCIA DE EQUIPAMENTOS ODONTOLÓGICOS LTDA	
CNPJ/CPF: 10.592.570/0001-71	INSCRIÇÃO ESTADUAL: 16.159.754-8
ENDEREÇO: AV. SINÉSIO GUIMARAES, 806 BAIRRO: TORRE	
CEP: 58040-400 CIDADE: JOÃO PESSOA ESTADO: PARAÍBA	
E-MAIL: <a href="mailto:jued@jued.com.br">jued@jued.com.br</a>	
TELEFONE: (083)3241-5545 FAX: (083)3222-6507 CELULAR: (083)9982-4268	
BANCO: BANCO DO BRASIL AV. CRUZ DAS ARMAS, 949 - JOÃO PESSOA - AGÊNCIA: 1635-7 C/C: 29.377-6	

REF.: PREGÃO PRESENCIAL Nº 60013/2016  
FUNDO MUNICIPAL DE SAUDE DE CAJAZEIRAS-PB

PROPONENTE: JUED COMÉRCIO E ASSISTÊNCIA DE EQUIPAMENTOS ODONTOLÓGICOS LTDA  
CNPJ: 10.592.570/0001-71

DECLARAÇÃO de submeter-se a todas as cláusulas e condições do correspondente instrumento convocatório.

O proponente acima qualificado declara ter conhecimento e aceitar todas as cláusulas do respectivo instrumento convocatório e submeter-se as condições nele estipuladas.

João Pessoa, 27 de Abril de 2016.

*JUVÊNCIO PEREIRA NUNES*

JUVÊNCIO PEREIRA NUNES  
SÓCIO/ ADMINISTRADOR

CNPJ: 10.592.570/0001-71  
Jued Com. e Assist. de Eq. Odont. Ltda  
Av Sinesio Guimarães, 806  
Torre - CEP: 58.040-400  
João Pessoa - PB

**Jued Com. e Assist. de Equipamentos Odontológicos Ltda.**

CNPJ: 10.592.570/0001-71 - Insc. Estadual: 16.159.754-8

Av.: Sinésio Guimarães, nº 806 - Torre - CEP: 58040-400 - João Pessoa/PB - Fone: (0xx83) 3241-5545  
Fax: (0xx83) 3222-6507 / E-mail: [jued@jued.com.br](mailto:jued@jued.com.br) | [juedequipamentospb@terra.com.br](mailto:juedequipamentospb@terra.com.br)

PODER JUDICIÁRIO  
TRIBUNAL DE JUSTIÇA DO ESTADO DA PARAÍBA  
TELEJUDICIÁRIO - CENTRAL DE CERTIDÕES  
FONE: (83) 3621-1581

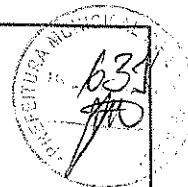

N.: 160404000238-88  
PAG: 1

04/04/2016, 09h32min

**CERTIDÃO DE DISTRIBUIÇÃO  
FALÊNCIA/RECUPERAÇÃO JUDICIAL E  
CONCORDATA/RECUPERAÇÃO EXTRAJUDICIAL**

CERTIFICO QUE, EM PESQUISA REALIZADA NOS REGISTROS DE DISTRIBUIÇÃO DE FEITOS ATIVOS NOS CARTÓRIOS COMUNS E/OU ESPECIALIZADOS, ANTERIORES A DATA DE 04/04/2016, EM TODAS AS COMARCAS DO ESTADO, QUE NADA CONSTA CONTRA:

**JUED COM E ASSIST EQUIP ODONT LTDA**  
**CNPJ: 10.592.570/0001-71**

**OBSERVAÇÕES:**

- 1- Esta certidão foi expedida gratuitamente, através da internet, com base na Resolução nº 17/2010, da Presidência do TJPB.
- 2- O nº do documento constante nesta certidão foi informado pelo próprio solicitante. Sua autenticidade deverá ser conferida pelo interessado confrontando com o documento original (ex: Cartão do CNPJ).
- 3- Esta Certidão não terá validade para fins de Instrução de Processos Judiciais.
- 4- A pesquisa é restrita aos dados fornecidos pelo solicitante, ficando ressalvados os registros cadastrados de forma diversa.
- 5- Ficam excluídos desta certidão os processos no âmbito do Processo Judicial Eletrônico - PJE.

Atenção

A autenticidade desta certidão poderá ser confirmada pela instituição que a solicitou, caso entenda necessário no endereço <http://www.tjpb.jus.br> por um prazo máximo de 90 dias.

JOÃO PESSOA, 04 DE ABRIL DE 2016

**ENDEREÇO:**

Praça Venâncio Neiva, S/N, Centro, João Pessoa - PB



**ESTADO DA PARAÍBA  
PREFEITURA MUNICIPAL DE PIANCÓ  
SECRETARIA MUNICIPAL DE SAÚDE  
Gabinete do Secretário**

**ATESTADO DE CAPACIDADE TÉCNICA**

O FUNDO MUNICIPAL DE SAÚDE DE PIANCÓ/PB, atesta para os devidos fins que a empresa **JUED DENTAL PRODUTOS E SERVIÇOS ODONTOLÓGICOS** inscrita no CNPJ sob nº 10.592.570/0001-71, situado na Avenida Sinésio Guimarães, nº 806 no Bairro da Torre, no Município de João Pessoa – Paraíba prestou os serviços de manutenção em equipamentos odontológicos e ambulatoriais nos PSF (Programa de Saúde da Família) de nosso município, assim como nos forneceu materiais de consumo odontológicos, demonstrando até a presente data, boa capacidade técnica e qualidade satisfatória na aquisição de objetos em lixeira, ainda, nada constando qualquer motivo que desabone sua conduta técnica, moral ou profissional.

**Edvaldo Caldas**  
Secretário Municipal de Saúde

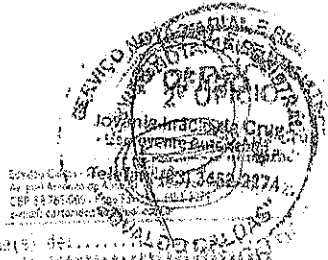

Piancó, 26 de março de 2015

Protocolo por assinatura digital: .....  
 O presente documento foi assinado digitalmente por Edvaldo Caldas, Secretário Municipal de Saúde, em 26/03/2015 às 10:20:07.  
 Confira a autenticidade no endereço: <https://selodigital.tjpb.jus.br>

**José Ruclenato Gomes da Silva**  
Secretário de Saúde  
**JOSÉ RUCLENATO GOMES DA SILVA**  
Secretário Municipal de Saúde

**CARTÓRIO AZEVEDO BASTOS** 1º OFÍCIO DE REGISTRO CIVIL DAS PESSOAS NATURAIS E TABELIONATO DE NOTAS - Código CNJ 06.870-0  
 Rua: ...  
**Autenticação Digital**  
 De acordo com os artigos 1º, 3º e 7º inc. V 8º, 41 e 52 da Lei Federal 8.933/1994 e Art. 6º inc. XII da Lei Estadual 8.721/2008 autentico a presente imagem digitalizada, reprodução fiel do documento apresentado e conferido neste ato. O referido é verdade. Dou fé  
 Cód. Autenticação: 36430707151019450156-1; Data: 07/07/2015 10:20:07  
 Selo Digital de Fiscalização Tipo Normal C-ABT05066-1Y20;  
 Valor Total do Ato: R\$ 4,99  
 Confira os dados do ato em: <https://selodigital.tjpb.jus.br>  
 Bol. Valder de Miranda Cavalcanti  
 Titular



**REPÚBLICA FEDERATIVA DO BRASIL  
ESTADO DA PARAÍBA  
CARTÓRIO AZEVEDO BASTOS  
FUNDADO EM 1888  
PRIMEIRO REGISTRO CIVIL DE NASCIMENTO E ÓBITOS E PRIVATIVO DE CASAMENTOS,  
INTERDIÇÕES E TUTELAS DA COMARCA DE JOÃO PESSOA**

Av. Epitácio Pessoa, 1145 Bairro dos Estados 58030-00, João Pessoa PB  
Tel.: (83) 3244-5404 / Fax: (83) 3244-5484  
<http://www.azedobastos.not.br>  
E-mail: [cartorio@azedobastos.not.br](mailto:cartorio@azedobastos.not.br)



**CERTIDÃO DE AUTENTICAÇÃO DIGITAL**

O Bel. Válber Azevêdo de Miranda Cavalcanti, Oficial do Primeiro Registro Civil de Nascimentos e Óbitos e Privativo de Casamentos, Interdições e Tutelas com atribuição de autenticar e reconhecer firmas da Comarca de João Pessoa Capital do Estado da Paraíba, em virtude etc...

Certifica com base na Lei 8935/94 - art. 7º - inc. V, que o(s) documento(s) em anexo é reprodução fiel do original que me foi apresentado e neste ato confirmo sua autenticidade através do Código de Controle e Autenticação abaixo.  
O referido é verdade, dou fé.

Este documento foi emitido em 14/07/2015 às 09:29:09 (hora de Brasília).

**CHAVE DIGITAL**

00005b1d734fd94f057f2d69fe6bc05b083cd1e203d912f443f3edb2123d7384b49f820de05b29e60a3368ef986726ef7ae11af20803185120e83d3ce4fb4ed77902d581c77a163f20fa801ffc57a15c

A chave digital acima, garante que este documento foi gerado para JUED COM. E ASSIST. DE EQUIP. ODONT. LTDA e emitido através do site do Cartório Azevêdo Bastos, de acordo com a Legislação Federal em vigor Art 1º. e 10º. § 1º. da MP 2200/01.

**Esta certidão tem a sua validade até: 10/07/2016 às 03:09:10 (Dia/Mês/Ano)**

Código de Controle da Certidão: 396530

Código de Controle da Autenticação:

**36430707151019450156-1**

A autenticidade desta certidão poderá ser confirmada por qualquer pessoa e a qualquer momento através do site: <http://www.azedobastos.not.br>

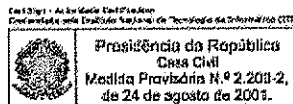





RECEBEMOS DE JUED OS PRODUTOS/SERVIÇOS CONSTANTES DA NOTA FISCAL INDICADA AO LADO		NF-e
DATA DE RECEBIMENTO	IDENTIFICAÇÃO E ASSINATURA DO RECEBEDOR	Nº 476
		SÉRIE: 1

<p><b>JUED</b></p> <p>AV SINESIO GUIMARAES, 806 - TORRE - JOAO PESSOA - PB - CEP: 58040400 FONE/FAX: 32415545</p>	<p><b>DANFE</b></p> <p>Documento Auxiliar da Nota Fiscal Eletrônica</p> <p>0 - Entrada</p> <p>1 - Saída</p> <p>Nº 000.000.476</p> <p>SÉRIE: 1</p> <p>Página 1 de 2</p>	<p>CONTROLE DO FISCO</p> <p>CHAVE DE ACESSO</p> <p>2514 0110 5925 7000 0171 5500 1000 0004 7611 7910 0090</p> <p>Consulta de autenticidade no porta nacional da NF-e www.nfe.fazenda.gov.br/porta ou no site da Sefaz Autorizadora</p>
---	--	--

NATUREZA DA OPERAÇÃO	VENDE DA MERCADORIAS REGISTRADA EM ECF DE	PROTOCOLO DE AUTORIZAÇÃO DE USO	325140000469965 - 10/01/2014 10:09:29
INSCRIÇÃO ESTADUAL	161597548	INSCRIÇÃO ESTADUAL DO SUBST. TRIB.	
CNPJ	10592570000171		

DESTINATÁRIO/REMETENTE		CNPJ/CPF	DATA EMISSÃO
NOME/RAZÃO SOCIAL		04827493000199	10/01/2014
FUNDO MUN. DE SAUDE DE PIANCO			
ENDEREÇO	BAIRRO	CEP	DATA ENTRADA/SAÍDA
RUA ANTONIO LOPES DA SILVA S/N	CENTRO	58765000	10/01/2014
MUNICÍPIO	FONE/FAX	UF	HORA ENTRADA/SAÍDA
PIANCO	99297199	PB	11:07:34

FATURA	Nº	Vencimento	Valor	Nº	Vencimento	Valor	Nº	Vencimento	Valor
À VISTA	476/0		7.949,35						

CÁLCULO DO IMPOSTO		BASE DE CÁLCULO DO ICMS		VALOR DO ICMS	0,00	BASE DE CÁLCULO DO ICMS SUBST.		VALOR DO ICMS SUBST	0,00	VALOR DOS PRODUTOS	7.949,35
VALOR DO FRETE	0,00	VALOR DO SEGURO	0,00	DESCONTO	0,00	OUTRAS DESPESAS ACESSÓRIAS	0,00	VALOR DO IPI	0,00	VALOR TOTAL DA NOTA	7.949,35

TRANSPORTADORA/VOLUMES TRANSPORTADOS		FRETE POR CONTA	0 - EMITENTE	1	CÓDIGO ANTT	PLACA DO VEÍCULO	UF	CNPJ/CPF
RAZÃO SOCIAL		O MESMO						
ENDEREÇO		MUNICÍPIO					UF	INSCRIÇÃO ESTADUAL
QUANTIDADE	ESPÉCIE	MARCA	NUMERAÇÃO	PESO BRUTO	PESO LÍQUIDO			
1255								

CÓDIGO	DESCRIÇÃO DO PRODUTO/SERVIÇO	NCM/SH	CST CSOSN	CFOP	UNID.	QTD.	VLR. UNIT.	VLR. TOTAL	BC. ICMS	VLR. ICMS	ALÍQ. ICMS
224	TIRAS ABRA. ACO INOXIDADA 4 C/ 12 INJECTA	68053090	0102	5929	UND	20	6,40	128,00			
225	TIRAS ABRA. ACO INOXIDADA 6 C/ 12 INJECTA	68053090	0102	5929	UND	20	6,40	128,00			
226	TIRA LIXA DE POLIMENTO C/ 150 INJECTA	68053090	0102	5929	UND	30	7,70	231,00			
245	CONE DE GUTA C6/120 -15-40 INJECTA	30064012	0102	5929	UND	12	16,50	198,00			
246	CONE DE GUTA C6/120 - 45-80 INJECTA	30064012	0102	5929	UND	12	16,50	198,00			
305	BROCA ACO ESFERICA CA 8 - UNIDADE INJECTA	90184919	0102	5929	UND	30	2,80	84,00			
357	OXIDO DE ZINCO 50G AAF	30064011	0102	5929	UND	10	4,30	43,00			
358	BUGENOL 20ML AAF	30064011	0102	5929	UND	10	13,10	131,00			
359	HIDROXIDO DE CALCIO P.A. 10G AAF	30064011	0102	5929	UND	15	6,10	91,50			
365	PARAMONOCLOFOPENOL CANFORADO 20ML AAF	29142100	0102	5929	UND	2	8,75	17,50			
370	PAPEL CARBONO 12 FOLHAS AAF	30039099	0202	5929	UND	5	7,15	35,75			
373	TIRAS ABRASIVAS DE ACO ORTHOMASTER 4MM 12 UNI AAF	90184999	0102	5929	UND	20	6,40	128,00			
374	TIRAS ABRASIVAS DE ACO ORTHOMASTER 6MM 12 UNI AAF	90184999	0102	5929	UND	20	6,40	128,00			
375	TIRAS ABRASIVAS DE POLIESTER AAF	90184999	0102	5929	UND	30	7,70	231,00			
376	MATRIZ ODONT. ORTHOMASTER 00,5 X 5MM X 50CM AAF	90184999	0102	5929	UND	10	1,35	13,50			
377	MATRIZ ODONT. ORTHOMASTER 0,05 X 7MM X 50CM AAF	90184999	0102	5929	UND	10	1,35	13,50			
421	PONTA DIAMANTADA 1012 MICRODONT	90184919	0102	5929	UND	8	4,20	33,60			
422	PONTA DIAMANTADA 1013 MICRODONT	90184919	0102	5929	UND	8	4,20	33,60			
423	PONTA DIAMANTADA 1014 MICRODONT	90184919	0102	5929	UND	8	4,20	33,60			
442	PONTA DIAMANTADA 1190F MICRODONT	90184919	0102	5929	UND	30	4,20	126,00			
447	PONTA DIAMANTADA 2135F MICRODONT	90184919	0102	5929	UND	30	4,20	126,00			
454	PONTA DIAMANTADA 3118F MICRODONT	90184919	0102	5929	UND	30	4,20	126,00			
456	PONTA DIAMANTADA 4138 MICRODONT	90184919	0102	5929	UND	8	4,20	33,60			
495	PONTA DIAMANTADA 2067 MICRODONT	90184919	0102	5929	UND	8	4,20	33,60			
533	ROLO DENTAL 2 CREMER CX 210PC / 100UN	30059019	0202	5929	UND	200	1,98	396,00			

DADOS ADICIONAIS	RESERVADO AO FISCO
INFORMAÇÕES COMPLEMENTARES ICMS Recolhido anteriormente no Cupom Fiscal N 5704. DOCUMENTO EMITIDO POR ME OU EPP OPTANTE PELO SIMPLES NACIONAL, NAO GERA DIREITO A CREDITO FISCAL DE ICMS. BANCO DO BRASIL AG: 1635-7 C/C: 29.377-6	



**JUED**

AV SINESIO GUIMARAES, 806 - TORRE - JOAO PESSOA - PB - CEP: 58040400 FONE/FAX: 32415545

**DANFE**  
Documento Auxiliar da  
Nota Fiscal Eletrônica  
0 - Entrada  
1 - Saída  
Nº 000.000.476  
SÉRIE: 1  
Página 2 de 2

CONTROLE DO FISCO

CHAVE DE ACESSO  
2514 0110 5925 7000 0171 5500 1000 0004 7611 7910 0090

Consulta de autenticidade no porta nacional da NF-e  
www.nfe.fazenda.gov.br/portal ou no site da Sefaz Autorizadora

NATUREZA DA OPERAÇÃO  
**VENDA DE MERCADORIAS REGISTRADA EM ECF DE**

PROTOCOLO DE AUTORIZAÇÃO DE USO  
325140000469965 - 10/01/2014 10:09:29

INSCRIÇÃO ESTADUAL 161597548 INSCRIÇÃO ESTADUAL DO SUBST. TRIB. CNPJ 10592570000171

CÓDIGO	DESCRIÇÃO DO PRODUTO/SERVIÇO	NCM/SH	CFOP	UNID.	QTD.	VLR. UNIT.	VLR. TOTAL	BC ICMS	VLR. ICMS	ALIQ ICMS
614	ESCOVA P/ BROCA SUPORTE PLASTICO JON	90184919	0102 5929	UND	6	9,70	58,20			
632	FRASCO DAPPEN DE PLASTICO COLORIDO JON	90184919	0102 5929	UND	10	2,90	29,00			
649	PEDRA P/ AFIAR INSTRUM. 186 10X02 BRANCA JON	68043000	0102 5929	UND	4	21,50	86,00			
650	PINCEL TEXTON/KADON N. 01-06 JON	96033000	0102 5929	UND	12	6,60	79,20			
672	PORTA MATRIZ TIPO TOFFLEMIRE ADULTO INOX JON	90184919	0102 5929	UND	8	31,00	248,00			
715	ADESIVO MAGIC BOND VIGODENT	30064012	0102 5929	UND	4	35,00	140,00			
729	VERNIZ CAVITINE S. S. WHITE	32089021	0102 5929	UND	10	10,45	104,50			
730	CIMENTO FOSFATO DE ZINCO LIQUIDO S. S. WHITE	30064011	0102 5929	UND	6	15,90	95,40			
731	CIMENTO FOSFATO DE ZINCO PO S. S. WHITE	30064011	0102 5929	UND	6	15,90	95,40			
794	ADESIVO PRIME & BOND 2.1 DRENTSPLY	30064011	0102 5929	UND	6	72,70	436,20			
804	HEMOSTOP SOLUCAO DENTSPLY	30061090	0102 5929	UND	4	34,70	138,80			
93	SOBRE LUVA PLASTICA EURONDA	39262000	0102 5929	UND	10	5,90	59,00			
96	ESCOVA DE ROBSON INJECTA	90184999	0102 5929	UND	50	1,50	75,00			
911	BROCA CARBIDE FG. 245 MK LIFE	90184911	0102 5929	UND	8	6,05	48,40			
916	BROCA ACO N. 2 MK LIFE	90184912	0102 5929	UND	30	2,80	84,00			
917	BROCA ACO N. 4 MK LIFE	90184912	0102 5929	UND	30	2,80	84,00			
918	BROCA ACO N. 6 MK LIFE	90184912	0102 5929	UND	30	2,80	84,00			
961	SUGADOR INJECTA	90183929	0102 5929	UND	100	3,80	380,00			
1170	BROCA ZEKRYA LONG MICRODONT	90184919	0102 5929	UND	4	36,30	145,20			
1238	TOUCA SANFONADA C/ 100 DERMA PLUS	54071029	0102 5929	UND	20	7,70	154,00			
1389	PONTA DIAMANTADA 1034 MICRODONT	90184919	0102 5929	UND	8	4,20	33,60			
1391	PONTA DIAMANTADA 2135FF MICRODONT	90184919	0102 5929	UND	30	4,20	126,00			
1409	SERINGA 20ML C/ AGULHA DESCARPAC	90183119	0102 5929	UND	30	0,61	18,30			
1434	VERNIZ FLUORNIZ SS WHITE	32089029	0102 5929	UND	10	37,40	374,00			
1435	HIDROXIDO DE CALCIO CALEN SS WHITE	30064012	0102 5929	UND	5	49,50	247,50			
1447	PEDRA POMES FINA 1KG ASPER	25131000	0102 5929	UND	5	3,20	16,00			
1450	SOLUCAO DE MILTON 1L ASPER	28289011	0102 5929	UND	2	3,30	6,60			
1490	PONTA DIAMANTADA 1033 MICRODONT	90184919	0102 5929	UND	8	4,20	33,60			
1549	FIO DENTAL 100M HILLO	33062000	0102 5929	UND	60	2,50	150,00			
1571	ANTI SEPTICO DENTRAT CLAREADOR 1000ML HILLO	33069000	0102 5929	UND	10	16,80	168,00			
1572	ANTI SEPTICO BUCAL DENTRAT MINT 1000ML HILLO	33069000	0102 5929	UND	6	16,80	100,80			
1576	HIDROXIDO DE CALCIO CALEN PMCC SS WHITE	30064012	0102 5929	UND	5	49,50	247,50			
1663	VISUPLAC SOLUCAO 10ML MAQUIRA	32041300	0102 5929	UND	4	30,70	122,80			
1667	PASTA PROFILATICA C/ FLUOR 90G MENTA MAQUIRA	30064012	0102 5929	UND	10	6,10	61,00			
1668	PASTA PROFILATICA C/ FLUOR 90G TUTTI FRUITI MAQUIRA	30064012	0102 5929	UND	10	6,10	61,00			
1671	FLUOR GEL 200 ML TUTTI FRUITI MAQUIRA	28261990	0102 5929	UND	10	4,40	44,00			
1672	FLUOR GEL 200ML ACID. MENTA MAQUIRA	28261990	0101 5929	UND	10	4,40	44,00			
1833	BROCA ENDO 2 MK LIFE	90184911	0102 5929	UND	3	29,70	89,10			
2003	SELANTE ALPHA SEAL LIGHT INCOLOR DPL	30064012	0102 5929	UND	10	22,00	220,00			
2013	BROCA ACO ESFERICA CA 10 - UNIDADE INJECTA	90184919	0102 5929	UND	30	7,10	213,00			
2017	BROCA ACO N. 1/2 MK LIFE	90184912	0102 5929	UND	30	2,80	84,00			
2030	LAMINA DE BISTURI N. 12 SOLIDOR	90189029	0102 5929	UND	1	30,00	30,00			
2532	LAMINA DE BISTURI N. 15 SOLIDOR	90189029	0102 5929	UND	1	30,00	30,00			
2583	CORTANTE DE BLACK DUPLO N. 28 ABC	90189029	0102 5929	UND	8	6,50	52,00			

RECEBEMOS DE JUED COM. E ASSIST. DE EQUIPAMENTOS ODONT. LTDA OS PRODUTOS/SERVIÇOS CONSTANTES DA NOTA FISCAL INDICADA AO LADO

NF-e

Nº 793

SÉRIE: 1



DATA DE RECEBIMENTO

IDENTIFICAÇÃO E ASSINATURA DO RECEBEDOR



**JUED COM. E ASSIST. DE EQUIPAMENTOS ODONT. LTDA**

RUA SINEZIO GUIMARAES., 806 - TORRE - JOAO PESSOA - PB - CEP: 58013450 FONE/FAX: 32415545

**DANFE**

Documento Auxiliar da Nota Fiscal Eletrônica

0 - Entrada 1 - Saída **1**

Nº 000.000.793

SÉRIE: 1

Página 1 de 1

CONTROLE DO FISCO



CHAVE DE ACESSO

2515 0210 5925 7000 0171 5500 1000 0007 9314 8510 2714

Consulta de autenticidade no portal nacional da NF-e www.nfe.fazenda.gov.br/portal ou no site da Sefaz Autorizadora

NATUREZA DA OPERAÇÃO **LANÇAMENTO EFETUADO EM DECORRÊNCIA DE EMISSÃO**

PROTOCOLO DE AUTORIZAÇÃO DE USO 325150003139070 - 23/02/2015 14:08:14

INSCRIÇÃO ESTADUAL 161597548

INSCRIÇÃO ESTADUAL DO SUBST. TRIB.

CNPJ 10.592.570/0001-71

DESTINATÁRIO/REMETENTE

NOME/RAZÃO SOCIAL

FUNDO MUN. DE SAUDE DE PIANCO

CNPJ/CPF

04.827.493/0001-99

DATA EMISSÃO

23/02/2015

ENDEREÇO

RUA ANTONIO LOPES DA SILVA S/N

BAIRRO

CENTRO

CEP

58765000

DATA ENTRADA/SAÍDA

23/02/2015

MUNICÍPIO

PIANCO

FONE/FAX

99297199

UF

PB

INSCRIÇÃO ESTADUAL

ISENTO

HORA ENTRADA/SAÍDA

14:05:11

FATURA	Nº	Vencimento	Valor	Nº	Vencimento	Valor	Nº	Vencimento	Valor
--------	----	------------	-------	----	------------	-------	----	------------	-------

À VISTA

CÁLCULO DO IMPOSTO

BASE DE CÁLCULO DO ICMS	0,00	VALOR DO ICMS	0,00	BASE DE CÁLCULO DO ICMS SUBST.	0,00	VALOR DO ICMS SUBST	0,00	VALOR DOS PRODUTOS	7.989,90
VALOR DO FRETE	0,00	VALOR DO SEGURO	0,00	DESCONTO	0,00	OUTRAS DESPESAS ACESSÓRIAS	0,00	VALOR DO IPI	0,00
								VALOR TOTAL DA NOTA	7.989,90

TRANSPORTADORA/VOLUMES TRANSPORTADOS

RAZÃO SOCIAL	O MESMO	FRETE POR CONTA	0 - EMITENTE	0	CÓDIGO ANTT		PLACA DO VEÍCULO		UF		CNPJ/CPF	
ENDEREÇO		1 - DESTINATÁRIO							PB		INSCRIÇÃO ESTADUAL	ISENTO
QUANTIDADE	198	ESPECIE		MARCA		NUMERAÇÃO		PESO BRUTO		PESO LÍQUIDO		

DADOS DO PRODUTO/SERVIÇO

CÓDIGO	DESCRIÇÃO DO PRODUTO/SERVIÇO	NCM/SH	CST	CFOP	UNID.	QTD.	VLR. UNIT.	VLR. TOTAL	BC. ICMS	VLR. ICMS	ALIQ. ICMS
6	CANETA NECTA ATIVA - ST. (SPRAY SIMPLES) DENTSCLER	90184100	0102	5929	UND	4	320,00	1.280,00			
15	MICRO MOTOR PREMIUM - SEM REFRIGERAÇÃO DENTSCLER	90184100	0102	5929	UND	2	430,00	860,00			
19	CONTRA ÂNGULO PREMIUM - SEM REFRIGERAÇÃO DENTSCLER	90184100	0102	5929	UND	2	430,00	860,00			
26	SERINGA TRÍPLICE DENTSCLER	90184999	0102	5929	UND	3	180,00	540,00			
1030	FILME ADULTO E-SPEED KODAK	37011021	0102	5929	UND	5	154,00	770,00			
1576	HIDROXIDO DE CALCIO CALEN PMCC SS WHITE	30064012	0102	5929	UND	5	55,20	276,00			
1598	ROLO DENTAL WA	30059019	0102	5929	UND	60	2,53	151,80			
19	OTOSPORIN 10ML HERBARIUM	30042099	0102	5929	UND	10	19,90	199,00			
19	RESINA POINT 4 - A2 KERR	30064012	0102	5929	UND	5	24,00	120,00			
2200	RESINA POINT 4 - A3,5 KERR	30064012	0102	5929	UND	5	24,00	120,00			
2215	RESINA POINT 4 - A3 KERR	30064012	0102	5929	UND	5	24,00	120,00			
2750	RESINA POINT 4 - A1 KERR	30064012	0102	5929	UND	5	24,00	120,00			
2757	RESINA POINT 4 - OA2 KERR	30064012	0102	5929	UND	5	24,00	120,00			
2758	RESINA POINT 4 - OA3 KERR	30064012	0102	5929	UND	5	24,00	120,00			
3168	LIMAS K 21MM 15-40 VDW	90184920	0102	5929	UND	5	27,60	138,00			
3625	VIBRAMAT CAPSULADO SPEED SCHUSTER	90184999	0102	5929	UND	1	880,00	880,00			
4071	LUVA DE PROCEDIMENTO NUGARD - P	40151900	0102	5929	UND	30	25,00	750,00			
4072	LUVA DE PROCEDIMENTO NUGARD - M	40151900	0102	5929	UND	20	25,00	500,00			
4331	COLGADURA P/ 1RX RECDODENT	90184999	0102	5929	UND	21	3,10	65,10			

DADOS ADICIONAIS

INFORMAÇÕES COMPLEMENTARES	RESERVADO AO FISCO
Total aproximado de tributos federais, estaduais e municipais: R\$ 0,00 (0,00%) ICMS Recolhido anteriormente no Cupom Fiscal N 11026. DOCUMENTO EMITIDO POR ME OU EPP OPTANTE PELO SIMPLES NACIONAL, NÃO GERA DIREITO A CREDITO FISCAL DE ICMS. BANCO DO BRASIL AG: 1635-7 C/C: 29.377-6	



**PREFEITURA MUNICIPAL DE GUARABIRA**  
**SECRETARIA DE SAÚDE**  
**CENTRO DE ESPECIALIDADES ODONTOLÓGICAS – CEO**

**ATESTADO DE CAPACIDADE TÉCNICA**

O Centro de Especialidades Odontológicas de Guarabira atesta para os devidos fins que a empresa JUED DENTAL PRODUTOS E SERVIÇOS ODONTOLÓGICOS, inscrita no CNPJ sob o nº 10.592.570/0001-71-, situada na Avenida Sinésio Guimarães, nº 806, no bairro da Torre, no município de João Pessoa – Paraíba prestou serviços de manutenção em equipamentos odontológicos, assim como fornecimento de materiais para consumo.

Atestamos que tais prestações de serviços e fornecimento foram atendidos satisfatoriamente, não existindo em nossos registros, até a presente data, fatos que desabonem sua conduta e responsabilidade com as obrigações assumidas.



Reconheço, por semelhança, a(s) firma(s) de:.....  
**RENATO FERNANDES TOSCANO JUNIOR**  
 Em test. da verdade. João Pessoa-PB 29/06/2015 16:53:11  
 Vilma Maria da Silva - Escrevente  
 \*\*2015-037840JENOL168 87,73 FARPENARA 0,23 FEPO:RS 0,23  
 ID DIGITAL: AD956763-RBJJ  
 Confira a autenticidade em <https://selodigital.tjpb.jus.br>



Guarabira, 17 de Julho de 2014.



**RENATO FERNANDES TOSCANO JUNIOR**  
**COORDENADO DE SAÚDE BUCAL**

Prefeitura M. de Guarabira  
 Secretaria Municipal de Saúde  
**Renato Fernandes Toscano Junior**  
 Coordenador de Saúde Bucal

**CARTÓRIO AZEVEDO BASTOS** 1º OFÍCIO DE REGISTRO CIVIL DAS PESSOAS NATURAIS E TABELIONATO DE NOTAS – Código CNJ 08.876-0  
 Autenticação Digital  
 De acordo com os artigos 1º, 3º e 7º inc. V 8º, 41 e 52 da Lei Federal 8.933/1994 e Art. 6º Inc. XII da Lei Estadual 8.721/2008 sujeitos a presente imagem digitalizada, reproduzida em documento apresentado e conferido neste ato. O referido é verdade. Dou fé  
**Cód. Autenticação: 36430707151020060093-1; Data: 07/07/2015 10:20:28**  
 Selo Digital de Fiscalização Tipo Normal C: ABT05068-VU7A  
 Valor Total do Ato: R\$ 2,50  
 Confira os dados do ato em: <https://selodigital.tjpb.jus.br>  
 Bel. Válio de Miranda Cavalcanti  
 Titular

- Novo - 58200-000 - Guarabira/PB

*(Handwritten signatures and initials)*



REPÚBLICA FEDERATIVA DO BRASIL  
ESTADO DA PARAÍBA  
CARTÓRIO AZEVEDO BASTOS  
FUNDADO EM 1888  
PRIMEIRO REGISTRO CIVIL DE NASCIMENTO E ÓBITOS E PRIVATIVO DE CASAMENTOS,  
INTERDIÇÕES E TUTELAS DA COMARCA DE JOÃO PESSOA

Av. Epitácio Pessoa, 1145 Bairro dos Estados 58030-00, João Pessoa PB  
Tel.: (83) 3244-5404 / Fax: (83) 3244-5484  
<http://www.azevedobastos.not.br>  
E-mail: [cartorio@azevedobastos.not.br](mailto:cartorio@azevedobastos.not.br)



**CERTIDÃO DE AUTENTICAÇÃO DIGITAL**

O Bel. Válber Azevêdo de Miranda Cavalcanti, Oficial do Primeiro Registro Civil de Nascimentos e Óbitos e Privativo de Casamentos, Interdições e Tutelas com atribuição de autenticar e reconhecer firmas da Comarca de João Pessoa Capital do Estado da Paraíba, em virtude etc...

Certifica com base na Lei 8935/94 - art. 7º - inc. V, que o(s) documento(s) em anexo é reprodução fiel do original que me foi apresentado e neste ato confirmo sua autenticidade através do Código de Controle e Autenticação abaixo.  
O referido é verdade, dou fé.

Este documento foi emitido em 13/07/2015 às 18:10:06 (hora de Brasília).

**CHAVE DIGITAL**

00005b1d734fd94f057f2d69fe6bc05b0daa1539098e751a32b570c542e598206b77082038e0a94b32d1ce594d20a27d7ae11af20803185120e83d3ce4fb4ed70f9469153eb2e4c7ddb6ea0b9218465b

A chave digital acima, garante que este documento foi gerado para JUED COM. E ASSIST. DE EQUIP. ODONT. LTDA e emitido através do site do Cartório Azevêdo Bastos, de acordo com a Legislação Federal em vigor Art 1º. e 10º. § 1º. da MP 2200/01.

**Esta certidão tem a sua validade até: 10/07/2016 às 03:09:10 (Dia/Mês/Ano)**

Código de Controle da Certidão: 396532

Código de Controle da Autenticação:

36430707151020060093-1

A autenticidade desta certidão poderá ser confirmada por qualquer pessoa e a qualquer momento através do site: <http://www.azevedobastos.not.br>

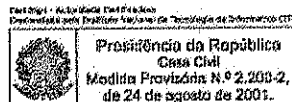



RECEBEMOS DE JUED OS PRODUTOS/SERVIÇOS CONSTANTES DA NOTA FISCAL INDICADA AO LADO		Nº 748	NF-e
DATA DE RECEBIMENTO	IDENTIFICAÇÃO E ASSINATURA DO RECEBEDOR	SÉRIE: 1	

<p><b>JUED</b></p> <p>AV SINESIO GUIMARAES, 806 - TORRE - JOAO PESSOA - PB - CEP: 58040400 FONE/FAX: 32415545</p>	<p><b>DANFE</b></p> <p>Documento Auxiliar da Nota Fiscal Eletrônica</p> <p>0 - Entrada</p> <p>1 - Saída</p> <p>Nº 000.000.748</p> <p>SÉRIE: 1</p> <p>Página 1 de 1</p>	<p>CONTROLE DO FISCO</p>
		<p>CHAVE DE ACESSO</p> <p>2514 1210 5925 7000 0171 5500 1000 0007 4814 3519 5838</p> <p>Consulta de autenticidade no portal nacional da NF-e www.nfe.fazenda.gov.br/portal ou no site da Sefaz Autorizadora</p>

NATUREZA DA OPERAÇÃO		PROTOCOLO DE AUTORIZAÇÃO DE USO	
VENDAS DE MERCADORIAS DE		325140020014066 - 03/12/2014 16:23:48	
INSCRIÇÃO ESTADUAL	INSCRIÇÃO ESTADUAL DO SUBST. TRIB.	CNPJ	
161597548		10.592.570/0001-71	

<b>DESTINATÁRIO/REMETENTE</b>			
NOME/RAZÃO SOCIAL		CNPJ/CPF	DATA EMISSÃO
FUNDO MUN. DE SAUDE DE GUARABIRA		13.844.779/0001-73	03/12/2014
ENDEREÇO	BAIRRO	CEP	DATA ENTRADA/SAÍDA
RUA SABINIANO MAIA 903	NOVO	58200000	03/12/2014
MUNICÍPIO	FONE/FAX	UF	INSCRIÇÃO ESTADUAL
GUARABIRA	8332714813	PB	ISENTO
			HORA ENTRADA/SAÍDA
			17:21:57

FATURA	Nº	Vencimento	Valor	Nº	Vencimento	Valor	Nº	Vencimento	Valor
748/0			5.674,00						
<b>À VISTA</b>									

<b>CÁLCULO DO IMPOSTO</b>									
BASE DE CÁLCULO DO ICMS		VALOR DO ICMS		BASE DE CÁLCULO DO ICMS SUBST.		VALOR DO ICMS SUBST		VALOR DOS PRODUTOS	
0,00		0,00		0,00		0,00		5.674,00	
VALOR DO FRETE	VALOR DO SEGURO	DESCONTO	OUTRAS DESPESAS ACESSÓRIAS	VALOR DO IPI	VALOR TOTAL DA NOTA				
0,00	0,00	0,00	0,00	0,00	5.674,00				

<b>TRANSPORTADORA/VOLUMES TRANSPORTADOS</b>					
RAZÃO SOCIAL	FRETE POR CONTA	CÓDIGO ANTT	PLACA DO VEÍCULO	UF	CNPJ/CPF
O MESMO	0 - EMITENTE 1 - DESTINATÁRIO	1			
ENDEREÇO	MUNICÍPIO	UF	INSCRIÇÃO ESTADUAL		
QUANTIDADE	ESPÉCIE	MARCA	NUMERAÇÃO	PESO BRUTO	PESO LÍQUIDO
320					

CÓDIGO	DESCRIÇÃO DO PRODUTO/SERVIÇO	NCM/SH	CST CROSN	CFOP	UNID.	QTD.	VLR. UNIT.	VLR. TOTAL	BC. ICMS	VLR. ICMS	ALIQ. ICMS
519	AGULHA CURTA INJEX	90183211	0102	5102	UND	300	16,63	4.989,00			
4167	ESPATULA DE RESINA DOURADA	90189029	0102	5102	UND	20	34,25	685,00			

<b>DADOS ADICIONAIS</b>	
<p>INFORMAÇÕES COMPLEMENTARES</p> <p>Total aproximado de tributos federais, estaduais e municipais: R\$ 0,00 (0,00%) DOCUMENTO EMITIDO POR ME OU EPP OPTANTE PELO SIMPLES NACIONAL, NAO GERA DIREITO A CREDITO FISCAL DE ICMS. BANCO DO BRASIL AG: 1635-7 C/C: 29.377-6</p>	<p>RESERVADO AO FISCO</p>



GOVERNO DO ESTADO DA PARAÍBA  
SECRETARIA DE SAÚDE DO ESTADO  
CENTRO ODONTOLÓGICO CRUZ DAS ARMAS



ATESTADO DE CAPACIDADE TÉCNICA

O Centro Odontológico de Cruz das Armas atesta para os devidos fins que a empresa JUED DENTAL PRODUTOS E SERVIÇOS ODONTOLÓGICOS, inscrita no CNPJ sob nº 10.592.570/0001-71, situada na Avenida Sinésio Guimarães, nº 806 no bairro da Torre, no município de João Pessoa – Paraíba prestou os serviços de manutenção em equipamentos Odontológicos, assim como fornecimento de materiais para consumo.

Atestamos que tais prestações de serviços e fornecimento foram atendidos satisfatoriamente, não existindo em nossos registros, até a presente data, fatos que desabonem sua conduta e responsabilidade com as obrigações assumidas

JOÃO PESSOA, 22 DE JULHO DE 2013



FERNANDO HERALDO DOS SANTOS TORRES  
DIRETOR – MAT. 173.564-1

Fernando Heraldo dos Santos Torres  
Diretor do COCA  
Mat. 173.564-1

Av. Cruz das Armas, 1581 – Cruz das Armas/João Pessoa – PB CEP: 58087-100  
Fone: (83) 3215-6023 (83)3215-6042 (83)3215-6040  
CNPJ: 08.778.268/0028-80  
E-mail: coca.govpb@gmail.com

**CARTÓRIO GARIBALDI**  
Av. Paraíba, s/nº 1610  
João Pessoa - Paraíba  
Fone: (83) 3215-6001

RECORRIDO POR ASSINATURA (FERNANDO DOS SANTOS TORRES) DE FERNANDO HERALDO DOS SANTOS TORRES (MAT. 173.564-1) EM 22/07/2013 ÀS 12:55:59.

25/07/2013 09:57:50PT HELIO

Nome: JORGE DE SOUZA TEIXEIRA  
Arthure Garibaldi São Souza do Rêgo Soutinho  
Hermes Cordeiro dos Santos Escrivão

Nome: JORGE DE SOUZA TEIXEIRA  
Arthure Garibaldi São Souza do Rêgo Soutinho  
Hermes Cordeiro dos Santos Escrivão

Nome: JORGE DE SOUZA TEIXEIRA  
Arthure Garibaldi São Souza do Rêgo Soutinho  
Hermes Cordeiro dos Santos Escrivão

**CARTÓRIO AZEVEDO BASTOS** 1º OFÍCIO DE REGISTRO CIVIL DAS PESSOAS NATURAS  
E TABELIONATO DE NOTAS – Código CNJ 06.872-0  
Rua Paraíba, 1581 - Cruz das Armas - João Pessoa - Paraíba  
CNPJ: 08.778.268/0028-80

**Autenticação Digital**  
De acordo com os artigos 1º, 3º e 7º inc. Vº da Lei Federal 8.933/1994 e Art. 6º Inc. XII do Decreto Estadual 28.721/2008, ratificando a presente firma digital, sua validade está condicionada à conferência deste site. Confira os dados do ato em: <https://seidigital.tpb.jus.br>

Cód.: Autenticação: 36430907151253370250-1; Data: 09/07/2015 12:55:59  
Seio Digital de Fiscalização: Tipo Normal C. AB740263-S019  
Valor Total do Ato: R\$ 2,89

Confira os dados do ato em: <https://seidigital.tpb.jus.br>

Ben Valdeir de Menezes Carneiro  
Tutor



REPÚBLICA FEDERATIVA DO BRASIL  
ESTADO DA PARAÍBA  
CARTÓRIO AZEVEDO BASTOS  
FUNDADO EM 1888  
PRIMEIRO REGISTRO CIVIL DE NASCIMENTO E ÓBITOS E PRIVATIVO DE CASAMENTOS,  
INTERDIÇÕES E TUTELAS DA COMARCA DE JOÃO PESSOA

Av. Epitácio Pessoa, 1145 Bairro dos Estados 58030-00, João Pessoa PB  
Tel.: (83) 3244-5404 / Fax: (83) 3244-5484  
<http://www.azedobastos.not.br>  
E-mail: [cartorio@azedobastos.not.br](mailto:cartorio@azedobastos.not.br)



**CERTIDÃO DE AUTENTICAÇÃO DIGITAL**

O Bel. Válber Azevêdo de Miranda Cavalcanti, Oficial do Primeiro Registro Civil de Nascimentos e Óbitos e Privativo de Casamentos, Interdições e Tutelas com atribuição de autenticar e reconhecer firmas da Comarca de João Pessoa Capital do Estado da Paraíba, em virtude etc...

Certifica com base na Lei 8935/94 - art. 7º - inc. V, que o(s) documento(s) em anexo é reprodução fiel do original que me foi apresentado e neste ato confirmo sua autenticidade através do Código de Controle e Autenticação abaixo.

O referido é verdade, dou fé.

Este documento foi emitido em 13/07/2015 às 18:07:17 (hora de Brasília).

**CHAVE DIGITAL**

00005b1d734fd94f057f2d69fe6bc05b0daa1539098e751a32b570c542e5982097b71f2d8777f7ef32172c77c28269f87ae11af20803185120e83d3ce4fb4ed7a68f8b670952361648ae603134c41d7f

A chave digital acima, garante que este documento foi gerado para JUED COM. E ASSIST. DE EQUIP. ODONT. LTDA e emitido através do site do Cartório Azevedo Bastos, de acordo com a Legislação Federal em vigor Art 1º. e 10º. § 1º. da MP 2200/01.

**Esta certidão tem a sua validade até: 10/07/2016 às 03:09:10 (Dia/Mês/Ano)**

Código de Controle da Certidão: 398079

Código de Controle da Autenticação:

**36430907151253370250-1**

A autenticidade desta certidão poderá ser confirmada por qualquer pessoa e a qualquer momento através do site: <http://www.azedobastos.not.br>

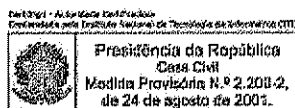





RECEBEMOS DE VED OS PRODUTOS/SERVIÇOS CONSTANTES DA NOTA FISCAL INDICADA AO LADO		NF-e
DATA DE RECEBIMENTO	IDENTIFICAÇÃO E ASSINATURA DO RECEBEDOR	Nº 451 SÉRIE: 1

<p><b>JUED</b> AV SINESIO GUIMARAES, 806 - TORRE - JOAO PESSOA - PB - CEP: 58040400 FONE/FAX: 32415545</p>	<p><b>DANFE</b> Documento Auxiliar da Nota Fiscal Eletrônica 0 - Entrada 1 - Saída <b>1</b> Nº 000.000.451 SÉRIE: 1 Página 1 de 1</p>	<p>CONTROLE DO FISCO</p> <p>CHAVE DE ACESSO 2513 1110 5925 7000 0171 5500 1000 0004 5111 0422 4958</p> <p>Consulta de autenticidade no porta nacional da NF-e www.nfe.fazenda.gov.br/porta ou no site da Sefaz Autorizadora</p>
		<p>PROTOCOLO DE AUTORIZAÇÃO DE USO 325130017705651 - 20/11/2013 15:31:07</p>

NATUREZA DA OPERAÇÃO <b>VENDA DE MERCADORIAS REGISTRADA EM ECF DE</b>		INSCRIÇÃO ESTADUAL 161597548	INSCRIÇÃO ESTADUAL DO SUBST. TRIB. 32187438	CNPJ 10592570000171
--	--	---------------------------------	--	------------------------

<b>DESTINATÁRIO/REMETENTE</b>		CNPJ/CPF	DATA EMISSÃO
NOME/RAZÃO SOCIAL <b>SECRETARIA DE ESTADO DA SAUDE</b>		08778268000160	20/11/2013
ENDEREÇO	BAIRRO	CEP	DATA ENTRADA/SAÍDA
<b>AV. DOM PEDRO II 1826</b>	<b>TORRE</b>	58040903	20/11/2013
MUNICÍPIO	FONE/FAX	UF	INSCRIÇÃO ESTADUAL
<b>JOAO PESSOA</b>	32187438	PB	ISENTO
			HORA ENTRADA/SAÍDA 16:18:44

FATURA	Nº	Vencimento	Valor	Nº	Vencimento	Valor	Nº	Vencimento	Valor
<b>À VISTA</b>	451/0		1.165,00						

<b>CÁLCULO DO IMPOSTO</b>		BASE DE CÁLCULO DO ICMS	VALOR DO ICMS	BASE DE CÁLCULO DO ICMS SUBST.	VALOR DO ICMS SUBST.	VALOR DOS PRODUTOS					
	0,00	0,00	0,00	0,00	0,00	1.165,00					
VALOR DO FRETE	0,00	VALOR DO SEGURO	0,00	DESCONTO	0,00	OUTRAS DESPESAS ACESSÓRIAS	0,00	VALOR DO IPI	0,00	VALOR TOTAL DA NOTA	1.165,00

<b>TRANSPORTADORA/VOLUMES TRANSPORTADOS</b>		RAZÃO SOCIAL	FRETE POR CONTA	CÓDIGO ANTT	PLACA DO VEÍCULO	UF	CNPJ/CPF
<b>O MESMO</b>		0 - EMITENTE	1 - DESTINATÁRIO	1			
ENDEREÇO		MUNICÍPIO		UF	INSCRIÇÃO ESTADUAL		
QUANTIDADE	ESPÉCIE	MARCA	NUMERAÇÃO	PESO BRUTO	PESO LÍQUIDO		
126							

CÓDIGO	DESCRIÇÃO DO PRODUTO/SERVIÇO	NCM/SH	CST CSOSN	CFOP	UNID.	QTD.	VLR. UNIT.	VLR. TOTAL	BC. ICMS	VLR. ICMS	ALIQ. ICMS
257	CONE DE GUTA CX4/2 8M XF R7 INJECTA	30064012	0102	5929	UND	5	16,00	80,00			
271	PONTA DE PAPEL CX6/120 - 25 INJECTA	30064012	0102	5929	UND	10	14,00	140,00			
272	PONTA DE PAPEL CX6/120 - 30 INJECTA	30064012	0102	5929	UND	10	14,00	140,00			
273	PONTA DE PAPEL CX6/120 - 35 INJECTA	30064012	0102	5929	UND	10	14,00	140,00			
903	REVELADOR KODAK	37079010	0102	5929	UND	24	6,00	144,00			
904	FIXADOR KODAK	37079010	0102	5929	UND	24	6,00	144,00			
1162	PONTA DE PAPEL CX6/120 - 20 INJECTA	90184920	0102	5929	UND	10	14,00	140,00			
1250	STOP DE SILICONE JON	90184919	0102	5929	UND	5	15,00	75,00			
49	SODA CLORADA 1L ASFER	28289011	0102	5929	UND	12	4,90	58,80			
0	SOLUÇÃO DE MILTON 1L ASFER	28289011	0102	5929	UND	12	3,60	43,20			
2057	CIMENTO CIRURGICO PO TECHNEW	30064011	0102	5929	UND	2	15,00	30,00			
2058	CIMENTO CIRURGICO LIQUIDO TECHNEW	30064011	0102	5929	UND	2	15,00	30,00			

<b>DADOS ADICIONAIS</b>	RESERVADO AO FISCO
INFORMAÇÕES COMPLEMENTARES ICMS Recolhido anteriormente no Cupom Fiscal N 5274	

RECEBEMOS DE JUED OS PRODUTOS/SERVIÇOS CONSTANTES DA NOTA FISCAL INDICADA AO LADO		Nº 461	NF-e
DATA DE RECEBIMENTO	IDENTIFICAÇÃO E ASSINATURA DO RECEBEDOR	SÉRIE: 1	



<p><b>JUED</b></p> <p>AV SINESIO GUIMARAES, 806 - TORRE - JOAO PESSOA - PB - CEP: 58040400 FONE/FAX: 32415545</p>	<p><b>DANFE</b> Documento Auxiliar da Nota Fiscal Eletrônica</p> <p>0 - Entrada <input type="checkbox"/> 1 - Saída <input checked="" type="checkbox"/></p> <p>Nº 000.000.461</p> <p>SÉRIE: 1</p> <p>Página 1 de 1</p>	<p>CONTROLE DO FISCO</p> <p>CHAVE DE ACESSO 2513 1110 5925 7000 0171 5500 1000 0004 6116 0547 5992</p> <p>Consulta de autenticidade no porta nacional da NF-e www.nfe.fazenda.gov.br/portaal ou no site da Sefaz Autorizadora</p>
		<p>PROTÓCOLO DE AUTORIZAÇÃO DE USO 325130018291784 - 29/11/2013 11:01:39</p>

NATUREZA DA OPERAÇÃO <b>VENDA DE MERCADORIAS REGISTRADA EM ECF DE</b>		INSCRIÇÃO ESTADUAL 161597548		INSCRIÇÃO ESTADUAL DO SUBST. TRIB.		CNPJ 10592570000171	
--	--	---------------------------------	--	------------------------------------	--	------------------------	--

DESTINATÁRIO/REMETENTE			
NOME/RAZÃO SOCIAL <b>SECRETARIA DE ESTADO DA SAUDE</b>		CNPJ/CPF 08778268000160	DATA EMISSÃO 29/11/2013
ENDEREÇO <b>AV. DOM PEDRO II 1826</b>		BAIRRO <b>TORRE</b>	CEP 58040903
MUNICÍPIO <b>JOAO PESSOA</b>		FONE/FAX 32187438	UF <b>PB</b>
		INSCRIÇÃO ESTADUAL <b>ISENTO</b>	HORA ENTRADA/SAÍDA 11:59:27

FATURA	Nº	Vencimento	Valor	Nº	Vencimento	Valor	Nº	Vencimento	Valor
À VISTA	461/0		1.228,00						

BASE DE CÁLCULO DO ICMS		VALOR DO ICMS		BASE DE CÁLCULO DO ICMS SUBST.		VALOR DO ICMS SUBST		VALOR DOS PRODUTOS	
		0,00		0,00		0,00		1.228,00	
VALOR DO FRETE	VALOR DO SEGURO	DESCONTO	OUTRAS DESPESAS ACESSÓRIAS	VALOR DO IPI	VALOR TOTAL DA NOTA				
0,00	0,00	0,00	0,00	0,00	1.228,00				

TRANSPORTADORA/VOLUMES TRANSPORTADOS					
RAZÃO SOCIAL <b>O MESMO</b>	FRETE POR CONTA 0 - EMITENTE 1 - DESTINATÁRIO	CÓDIGO ANTT <b>1</b>	PLACA DO VEÍCULO	UF	CNPJ/CPF
ENDEREÇO	MUNICÍPIO	UF	INSCRIÇÃO ESTADUAL		
QUANTIDADE <b>113</b>	ESPÉCIE	MARCA	NUMERAÇÃO	PESO BRUTO	PESO LÍQUIDO

CÓDIGO	DESCRIÇÃO DO PRODUTO/SERVIÇO	NCM/SH	GST C/OSN	CFOP	UNID.	QTD.	VLR. UNIT.	VLR. TOTAL	BC. ICMS	VLR. ICMS	ALIQ. ICMS
257	CONE DE GUTA CX4/2 8M XF R7 INJECTA	30064012	0102	5929	UND	15	16,00	240,00			
272	PONTA DE PAPEL CX5/120 - 30 INJECTA	30064012	0102	5929	UND	50	14,00	700,00			
903	REVELADOR KODAK	37079010	0102	5929	UND	24	6,00	144,00			
904	FIXADOR KODAK	37079010	0102	5929	UND	24	6,00	144,00			

DADOS ADICIONAIS	
<p>INFORMAÇÕES COMPLEMENTARES</p> <p>ICMS Recolhido anteriormente no Cupom Fiscal N 5369. DOCUMENTO EMITIDO POR ME OU EPP OPTANTE PELO SIMPLES NACIONAL, NAO GERA DIREITO A CREDITO FISCAL DE ICMS. BANCO DO BRASIL AG: 1635-7 C/C: 29.377-6. MATERIAL PARA SER ENTREGUE NO CENTRO ODONTOLOGICO DE CRUZ DAS ARMAS.</p>	<p>RESERVADO AO FISCO</p>

RECEBEMOS DE JUED OS PRODUTOS/SERVIÇOS CONSTANTES DA NOTA FISCAL INDICADA AO LADO		NF-e
DATA DE RECEBIMENTO	IDENTIFICAÇÃO E ASSINATURA DO RECEBEDOR	Nº 463 SÉRIE: 1



<p><b>JUED</b> AV SINESIO GUIMARAES, 806 - TORRE - JOAO PESSOA - PB - CEP: 58040400 FONE/FAX: 32415545</p>	<p><b>DANFE</b> Documento Auxiliar da Nota Fiscal Eletrônica</p> <p>0 - Entrada 1 - Saída</p> <p>Nº 000.000.463 SÉRIE: 1 Página 1 de 1</p>	<p>CONTROLE DO FISCO</p> <p>CHAVE DE ACESSO 2513 1110 5925 7000 0171 5500 1000 0004 6316 3310 3934</p> <p>Consulta de autenticidade no porta nacional da NF-e www.nfe.fazenda.gov.br/porta ou no site da Sefaz Autorizadora</p>
--	--	---

NATUREZA DA OPERAÇÃO <b>VENDA DE MERCADORIAS REGISTRADA EM ECF DE</b>	PROTOCOLO DE AUTORIZAÇÃO DE USO 325130018329187 - 29/11/2013 17:12:07
INSCRIÇÃO ESTADUAL 161597548	INSCRIÇÃO ESTADUAL DO SUBST. TRIB. CNPJ 10592570000171

<b>DESTINATÁRIO/REMETENTE</b>		CNPJ/CPF	DATA EMISSÃO
NOME/RAZÃO SOCIAL <b>SECRETARIA DE ESTADO DA SAUDE</b>		08778268000160	29/11/2013
ENDEREÇO	BAIRRO	CEP	DATA ENTRADA/SAÍDA
AV. DOM PEDRO II 1826	TORRE	58040903	29/11/2013
MUNICÍPIO	FONE/FAX	UF	INSCRIÇÃO ESTADUAL
JOAO PESSOA	32187438	PB	ISENTO
			HORA ENTRADA/SAÍDA 18:09:42

FATURA	Nº	Vencimento	Valor	Nº	Vencimento	Valor	Nº	Vencimento	Valor
À VISTA	463/0		6.510,00						

<b>CÁLCULO DO IMPOSTO</b>		BASE DE CÁLCULO DO ICMS		VALOR DO ICMS	BASE DE CÁLCULO DO ICMS SUBST.		VALOR DO ICMS SUBST.	VALOR DOS PRODUTOS	
		0,00		0,00	0,00		0,00	6.510,00	
VALOR DO FRETE	VALOR DO SEGURO	DESCONTO	OUTRAS DESPESAS ACESSÓRIAS	VALOR DO IPI	VALOR TOTAL DA NOTA				
0,00	0,00	0,00	0,00	0,00	6.510,00				

<b>TRANSPORTADORA/VOLUMES TRANSPORTADOS</b>		RAZÃO SOCIAL	FRETE POR CONTA	CÓDIGO ANTT	PLACA DO VEÍCULO	UF	CNPJ/CPF
		O MESMO	0 - EMITENTE 1 - DESTINATÁRIO	1			
		ENDEREÇO	MUNICÍPIO		UF	INSCRIÇÃO ESTADUAL	
		QUANTIDADE	ESPÉCIE	MARCA	NUMERAÇÃO	PESO BRUTO	PESO LÍQUIDO
		420					

CÓDIGO	DESCRIÇÃO DO PRODUTO/SERVIÇO	NCM/SH	CST	CFOP	UNID.	QTD.	VLR. UNIT.	VLR. TOTAL	BC. ICMS	VLR. ICMS	ALÍQ. ICMS
2786	LUVA DE PROCEDIMENTO SUPERMAX - P	40151900	0102	5929	UND	200	15,50	3.100,00			
2787	LUVA DE PROCEDIMENTO SUPERMAX - M	40151900	0102	5929	UND	140	15,50	2.170,00			
2788	LUVA DE PROCEDIMENTO SUPERMAX - G	40151900	0102	5929	UND	20	15,50	310,00			
3156	LUVA DE PROCEDIMENTO SUPERMAX - EP	40151900	0102	5929	UND	60	15,50	930,00			

<b>DADOS ADICIONAIS</b>	RESERVADO AO FISCO
INFORMAÇÕES COMPLEMENTARES ICMS Recolhido anteriormente no Cupom Fiscal N 5389. DOCUMENTO EMITIDO POR ME OU EPP OPTANTE PELO SIMPLES NACIONAL, NAO GERA DIREITO A CREDITO FISCAL DE ICMS. BANCO DO BRASIL. AG: 1635-7 C/C: 29.377-6. MATERIAL PARA SER ENTREGUE NO CENTRO ODONTOLOGICO DE CRUZ DAS ARMAS	



GOVERNO DO ESTADO DA PARAÍBA  
SECRETARIA DE ESTADO DA RECEITA - SER  
CADASTRO DE CONTRIBUENTES DO ICMS



FICHA DE INSCRIÇÃO DO CONTRIBUINTE

NÚMERO DE INSCRIÇÃO	
16.159.754-8	
FIRMA OU RAZÃO SOCIAL	
JUED COMERCIO E ASSISTENCIA DE EQUIPAMENTOS ODONTOLOGICOS LTDA	
NOME FANTASIA	
JUED DENTAL	
CNPJ/CPF	INSC. JUNTA COMERCIAL
10.592.570/0001-71	2520049306-1
LOGRADOURO	NÚMERO
AV SINESIO GUIMARAES	806
COMPLEMENTO	BAIRRO
Sala 01 Térreo	TORRE
MUNICÍPIO	CEP
JOAO PESSOA	58040-400

ATIVIDADE ECONÔMICA

ICMS	DENOMINAÇÃO
4645-1/03	COMERCIO ATACADISTA DE PRODUTOS ODONTOLOGICOS
PRINCIPAL	DENOMINAÇÃO
4645-1/03	COMERCIO ATACADISTA DE PRODUTOS ODONTOLOGICOS
SECUNDÁRIO	DENOMINAÇÃO
4649-4/99	COMERCIO ATACADISTA DE OUTROS EQUIPAMENTOS E ARTIGOS DE USO PESSOAL E DOMESTICO NAO
3319-8/00	MANUTENCAO E REPARACAO DE EQUIPAMENTOS E PRODUTOS NAO ESPECIFICADOS ANTERIORMENTE
4664-8/00	COMERCIO ATACADISTA DE MAQUINAS, APARELHOS E EQUIPAMENTOS PARA USO
4649-4/08	COMERCIO ATACADISTA DE PRODUTOS DE HIGIENE, LIMPEZA E CONSERVACAO DOMICILIAR
4789-0/05	COMERCIO VAREJISTA DE PRODUTOS SANEANTES DOMISSANITARIOS
4773-3/00	COMERCIO VAREJISTA DE ARTIGOS MEDICOS E ORTOPEDICOS
4646-0/01	COMERCIO ATACADISTA DE COSMETICOS E PRODUTOS DE PERFUMARIA
4644-3/01	COMERCIO ATACADISTA DE MEDICAMENTOS E DROGAS DE USO HUMANO
4645-1/02	COMERCIO ATACADISTA DE PROTESES E ARTIGOS DE ORTOPEDIA
4645-1/01	COMERCIO ATACADISTA DE INSTRUMENTOS E MATERIAIS PARA USO MEDICO, CIRURGICO, HOSPITALAR E

TIPO DE ESTABELECIMENTO	
MATRIZ	
REGIME DE RECOLHIMENTO	INÍCIO DE ATIVIDADE
NORMAL	28/01/2009
RESPONSÁVEL LEGAL	CPF
EDMUNDO JUNIO DE LIMA NUNES	064.388.184-02
EDUARDO DE LIMA NUNES	035.737.344-80
JUVENCIO PEREIRA NUNES	671.968.028-53
RAFAEL DE LIMA NUNES	047.458.994-32
VALIDADE	
18/07/2016	
CONTROLE	DATA DE EMISSÃO
201601181001455928	18/01/2016 10:01:45

AFIXAR EM LOCAL VISÍVEL



Geração: 27/01/2016 18:29:46

FICHA CADASTRAL DA EMPRESA

CONTRIBUINTE	
Inscrição Municipal <b>1045652</b>	Nome/Razão Social <b>JUED COMERCIO E ASSIST.DE EQUIP.ODONTOLOGICOS LTDA-ME</b>
CPF/CNPJ <b>10.592.570/0001-71</b>	Nº Identidade
Natureza Jurídica <b>Sociedade Empresária Limitada</b>	Profissão/Atividade <b>MAQUINAS, APARELHOS E EQUIP. OU PECAS</b>
Nome Fantasia <b>JUED DENTAL</b>	Insc. Junta Comercial <b>20130541672</b>
Situação Contribuinte <b>Ativa</b>	Início <b>27/01/2009</b>
Tipo de Recolhimento	Contribuinte Estimado <b>Mensal</b>
Situação Cadastral <b>Contribuinte recadastrado</b>	Carnê Devolvido <b>Não</b>
Situação Alvará <b>1ª via</b>	

ATIVIDADES	
Segmento <b>COMERCIAL</b>	Grupo <b>COMERCIO ATACADISTA</b>
Atividade <b>MAQUINAS, APARELHOS E EQUIP. OU PECAS</b>	Atividade CNAE <b>Comércio atacadista de produtos odontológicos</b>
Incidência <b>Não incidência de I.S.S.Q.N</b>	Secundária <b>Com prestação de serviço</b>



**PREFEITURA MUNICIPAL DE JOÃO PESSOA**  
**SECRETARIA DE PLANEJAMENTO**  
**DIRETORIA DE CONTROLE URBANO**

**ALVARÁ DE LICENÇA PARA LOCALIZAÇÃO E FUNCIONAMENTO**

Número do Alvará 2013/002495	Via 1ª	Número do Processo 2013/093566	Validade Indeterminada
Concedido a: JUED COMERCIO E ASSIST.DE EQUIP.ODONTOLOGICOS LTDA-ME			
CNPJ/CPF 10.592.570/0001-71	Inscrição Municipal 104565-2		Data da Inscrição
Logradouro RUA SINESIO GUIMARAES			
Número(s) 00806	Bloco(s)	Sala(s) 01	
Complemento TÉRREO			
Bairro TORRE	CEP 58.040-400		

**Atividade Econômica Principal**

Código	Descrição
4645103	Comércio atacadista de produtos odontológicos

**Atividade(s) Econômica(s) Secundária(s)**

Código	Descrição
3319800	Manutenção e reparação de equipamentos e produtos não especificados anteriormente
4644301	Comércio atacadista de medicamentos e drogas de uso humano
4645101	Comércio atacadista de instrumentos e materiais para uso médico, cirúrgico, hospitalar e de laboratórios
4645102	Comércio atacadista de próteses e artigos de ortopedia
4646001	Comércio atacadista de cosméticos e produtos de perfumaria
4649408	Comércio atacadista de produtos de higiene, limpeza e conservação domiciliar
4649499	Comércio atacadista de outros equipamentos e artigos de uso pessoal e doméstico não especificados anteriormente
4664800	Comércio atacadista de máquinas, aparelhos e equipamentos para uso odonto-médico-hospitalar; partes e peças
4773300	COMERCIO VAREJISTA DE ARTIGOS MEDICOS E ORTOPEDICOS
4789005	Comércio varejista de produtos saneantes domissanitários

**AUTORIZAÇÃO**

Data: 06/09/2013 10:53:28  
Responsável:

Adalberto de Almeida Junior  
Chefe da Div. Expedição Alvará de Licença

**IMPORTANTE:**

Este alvará deve ser colocado em local de destaque, em conformidade com o disposto no artigo 218 da Lei Complementar nº 7, de 17 de agosto de 1995 (Código de Posturas).  
A autorização apenas permanecerá enquanto o licenciado satisfizer as exigências legais.  
A autenticidade deste alvará pode ser verificada através do site joaopessoa.pb.gov.br

**CARTÓRIO AZEVEDO BASTOS** 1º OFÍCIO DE REGISTRO CIVIL DAS PESSOAS NATURAIS  
E TABELIONATO DE NOTAS - Código CNJ 08.870-0  
Rua Presidente Epitácio Pessoa, 1149 - Bairro São Estevão - João Pessoa/PB - CEP 58102-000 - www.azevedobastos.pb.gov.br - Tel: (33) 3344-9204 - Fax: (33) 3344-9204

**Autenticação Digital**  
De acordo com os artigos 1º, 3º e 7º inc. V 8º, 41 e 52 da Lei Federal 8.933/1994 e Art. 6º inc. XII da Lei Estadual 8.721/2008 assinado e impresso digitalmente. Documento fiel ao original e gerado em conteúdo neste ato. O conteúdo é verdadeiro. Dou fé.

Cód. Autenticação: 36430307151002430453-1; Data: 03/07/2015 10:02:58  
Valor Total do Ato: R\$ 2,99

Selo Digital de Fiscalização Tipo Normal C: ABS4-9023-B6JM  
Confira os dados do ato em: <https://selodigital.tjpb.jus.br>

Bel. Valdeir de Miranda Cavalcanti  
Tribunal



REPÚBLICA FEDERATIVA DO BRASIL  
ESTADO DA PARAÍBA  
CARTÓRIO AZEVEDO BASTOS  
FUNDADO EM 1888  
PRIMEIRO REGISTRO CIVIL DE NASCIMENTO E ÓBITOS E PRIVATIVO DE CASAMENTOS,  
INTERDIÇÕES E TUTELAS DA COMARCA DE JOÃO PESSOA

Av. Epitácio Pessoa, 1145 Bairro dos Estados 58030-00, João Pessoa PB  
Tel.: (83) 3244-5404 / Fax: (83) 3244-5484  
<http://www.azevedobastos.not.br>  
E-mail: [cartorio@azevedobastos.not.br](mailto:cartorio@azevedobastos.not.br)



**CERTIDÃO DE AUTENTICAÇÃO DIGITAL**

O Bel. Válber Azevêdo de Miranda Cavalcanti, Oficial do Primeiro Registro Civil de Nascimentos e Óbitos e Privativo de Casamentos, Interdições e Tutelas com atribuição de autenticar e reconhecer firmas da Comarca de João Pessoa Capital do Estado da Paraíba, em virtude etc...

Certifica com base na Lei 8935/94 - art. 7º - inc. V, que o(s) documento(s) em anexo é reprodução fiel do original que me foi apresentado e neste ato confirmo sua autenticidade através do Código de Controle e Autenticação abaixo.  
O referido é verdade, dou fé.

Este documento foi emitido em 28/07/2015 às 10:14:29 (hora de Brasília).

**CHAVE DIGITAL**

00005b1d734fd94f057f2d69fe6bc05beb7c2577d1d44c64cea01ae50d92c743bd3a8ff09e874b0128e6fabc127349ae7ae11af20803185120e83d3ce4fb4ed7f13287d57c6368c76f83b699c0d75ede

A chave digital acima, garante que este documento foi gerado para JUED COM. E ASSIST. DE EQUIP. ODONT. LTDA e emitido através do site do Cartório Azevedo Bastos, de acordo com a Legislação Federal em vigor Art 1º. e 10º. § 1º. da MP 2200/01.

**Esta certidão tem a sua validade até: 03/07/2016 às 11:02:18 (Dia/Mês/Ano)**

Código de Controle da Certidão: 395127

Código de Controle da Autenticação:

**36430307151002430453-1**

A autenticidade desta certidão poderá ser confirmada por qualquer pessoa e a qualquer momento através do site: <http://www.azevedobastos.not.br>

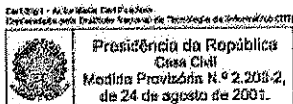



Secretaria de Saúde  
Gerência de Vigilância Sanitária

CARTÃO DE PROTOCOLO

NOME: JUED COMERCIO E ASSIST.DE  
EQUIP.ODONTOLOGICOS LTDA-ME

CNPJ/CPF: 40.592.570/0001-71

~~PROTÓCOLO Nº 1.5 N° 03556-M-2016-R~~

DATA DE ENTRADA: 17/03/2016

DATA PARA PAGAMENTO 31/03/2016

*[Handwritten signature]* 80.690-1

Assinatura do Servidor

Somente serão prestadas informações a respeito do andamento do processo, com a apresentação do "CARTÃO DE PROTOCOLO".

Av. Camilo de Holanda, 926 - Centro - João Pessoa PB  
CEP 58.013-360 - Fone: (83) 3214-7956 / (83) 3214-7951



**MONTEIRO DA FRANCA**  
Serviço Notarial e Tabelião  
Av. Epitácio Pessoa, 416 - Torre - CEP: 58040-000 - Telefone: (83) 3244-3333 - João Pessoa/PB

Autentico a presente copia, reprodução fiel do original que me foi apresentado. Em testemunho da verdade.  
João Pessoa-PB 25/04/2016 13:22:32  
Luciano Augusto de Farias Macedo - Escrivão  
[2016-039239] ENL:R\$ 2,12 FAREN:R\$ 0,25 FEPJ:R\$ 0,42 ISS:R\$ 0,11  
SELO DIGITAL: ADEB1750-IFCK  
Confira a autenticidade em <https://selodigital.tipb.jus.br>

*[Handwritten signature]*

*[Handwritten signatures and initials]*



IN 00871811 AGENTE 701528 RÁTE 61,919  
 03/2016 BANCO DO BRASIL 16:15:41  
 136792 CORRESPONDENTE BRANCAIO 0573  
 COMPROVANTE DE PAGAMENTO DE TÍTULOS

JP - SMS - VIGILANCIA SANITARIA

194656168201601202515144012184  
 5008089055555  
 DOCUMENTO 38 211.811  
 DATA DE PAGAMENTO 22/03/2016  
 R DOCUMENTO 565,56  
 LOR COBRADO 565,56  
 AUTENTICACAO 0 571.008.896.F2E.005



VIA DO CLIENTE  
 PAG FACIL

**BANCO DO BRASIL 001**

Parcela	01/01	Vencimento	31/03/2016
Agência / Código do cedente	1618-71000010096-x		
Nosso número	2016012025151440101	Nº Processo	
Espécie REAL	Inscrição 1045652		
Recetta	2144 - Tx. de Licença de Saúde		
(=) Valor do Tributo		565,56	
(+) Multa		0,00	
(+) Juros		0,00	
(+) Correção Monetária		0,00	
(=) Valor cobrado		565,56	

JUED COMERCIO E ASSIST.DE

RECIBO DO SACADO

Autenticação mecânica no verso

**BANCO DO BRASIL 001**

Parcela	01/01	Vencimento	31/03/2016
Agência / Código do cedente	1618-71000010096-x		
Nosso número	2016012025151440101	Nº Processo	
Espécie REAL	Inscrição 1045652		
Recetta	2144 - Tx. de Licença de Saúde		
(=) Valor do Tributo		565,56	
(+) Multa		0,00	
(+) Juros		0,00	
(+) Correção Monetária		0,00	
(=) Valor cobrado		565,56	

JUED COMERCIO E ASSIST.DE

FICHA DE CAIXA

Autenticação mecânica no verso

Cedente PREFEITURA MUNICIPAL DE JOAO PESSOA

Inscrição Municipal: 1045652  
 P.F. ou C.N.P.J.: 10592570000171  
 Nome ou Razão: JUED COMERCIO E ASSIST.DE EQUIP.ODONTOLOGICOS  
 Atividade Econômica: 20205 MAQUINAS, APARELHOS E EQUIP. OU PECAS  
 Inscrição do Imóvel:  
 Loc. Cart. Atual:  
 Loc. Cart. Anterior:  
 Recetta: 2144 TX. de Licença de Saúde  
 Histórico: L.S. Nº 03558 M 2016 R  
 Referente a: 201603

DISCRIMINAÇÃO DOS VALORES		
TRIBUTOS		565,56
MULTA		0,00
JUROS		0,00
CORREÇÃO MONETÁRIA		0,00
DATA DA APURAÇÃO: 17/03/2016 10:18:00	VALOR TOTAL APURADO:	565,56

Título: 201601202515  
 Exercício: 2016  
 Período de Referência: 2016/03  
 Base de Cálculo: 565,56  
 Documento Origem:





**PREFEITURA MUNICIPAL DE JOÃO PESSOA**  
**SECRETARIA DE SAÚDE**  
**GERÊNCIA DE VIGILÂNCIA SANITÁRIA**  
**LICENÇA SANITÁRIA**



VÁLIDO ATÉ:	<b>31/3/2016</b>	EXERCÍCIO	<b>2015</b>	Nº	<b>03556 M</b>
NOME / RAZÃO SOCIAL:	<b>JUED COMÉRCIO E ASSIST. DE EQUIP. ODONTOLÓGICOS LTDA-ME</b>				
C.N.P.J. / C.P.F.	<b>10.592.570/0001-71</b>				
ATIVIDADE:	<b>4645-1/03 Comércio atacadista de produtos odontológicos; 4644-3/01 Comércio atacadista de medicamentos e drogas de uso humano; 4645-1/01 Comércio atacadista de instrumentos e materiais para uso médico, cirúrgico, hospitalar e de laboratórios; 3319-8/00 Manutenção e reparação de equipamentos e produtos não especificados anteriormente; 4646-0/01 Comércio atacadista de cosméticos e produtos de perfumaria.</b>				
A DIRETORIA DE VIGILÂNCIA À SAÚDE ATRAVÉS DA GERÊNCIA DE VIGILÂNCIA SANITÁRIA, CONCEDE A LICENÇA SANITÁRIA AO ESTABELECIMENTO SUPRA CITADO, LOCALIZADO NA <b>Rua Sinésio Guimarães - Sala 01 - Terreo</b>					
Nº	<b>806</b>	BAIRRO	<b>Torre</b>	DO MUNICÍPIO DE JOÃO PESSOA	
SOB RESPONSABILIDADE TÉCNICA DE <b>Jucyleia Oliveira Marques - CRF-PB 3014</b>					
<b>X-X</b>					
DE ACORDO COM AS DISPOSIÇÕES DA LEI Nº 11.178, DE 10 DE OUTUBRO DE 2007, ARTIGOS 2º, 3º E 4º.					

EMITIDA EM, **11 de novembro de 2015**

AUTORIZO:

EM **13 / 11 / 2015**

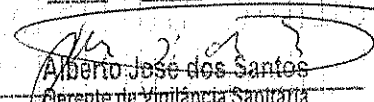

**Alberto José dos Santos**  
 Gerente de Vigilância Sanitária  
 CRF-PB 1678

CONFERIDO:

EM **13 / 11 / 2015**



**Eliete Araújo**  
 Chefe de Fiscalização

VISTO:

EM **11 / 11 / 2015**

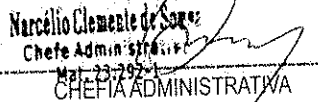

**Narcélio Clemente de Sousa**  
 Chefe Administrativo  
 CRF-PB 2292

**ESTE DOCUMENTO DEVE FICAR EXPOSTO EM LUGAR DE DESTAQUE**

**MONTEIRO DA FRANCA**

Autentico a presente copia, reprodução fiel do original apresentado. Em testemunho da verdade.  
 João Pessoa-PB 25/04/2016 13:22:37  
 Luciano Augusto de Farias Macedo - Escrevente  
 [2016-039245] EMDL:R\$ 2,12 FAREM:R\$ 0,25 FERJ:R\$ 0,42 ISS:R\$ 0,11  
 SELO DIGITAL: ADEB1756-VN2W  
 Confira a autenticidade em <https://selodigital.tjpb.jus.br>



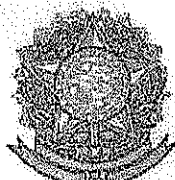

**MINISTÉRIO DA SAÚDE**  
**Agência Nacional de Vigilância Sanitária**  
**Gerência de Autorização de Funcionamento**

**CERTIFICADO**

**AUTORIZAÇÃO DE FUNCIONAMENTO DE EMPRESA Nº. 8096802**

Considerando o disposto na Lei n.º 9.782, de 26 de janeiro de 1999, bem como no Decreto n.º 3.029, de 16 de abril de 1999, certificamos que a empresa abaixo identificada está autorizada a funcionar em todo território nacional para o exercício das atividades a seguir discriminadas:

CNPJ: 10.592.570/0001-71      Razão Social: **JUED COM. E ASSIST. DE EQUIP. ODONTOLÓGICOS LTDA ME**

Autorização concedida por publicação em DOU por meio da Resolução:      3.614 de 27/09/2013

Autorização/MS: 8096802      Data Publicação: 30/09/2013

Endereço: **AV SINÉSIO GUIMARÃES Nº 806**

Bairro: **TORRE**

Município: **JOÃO PESSOA**

UF: **PB**

CEP: **58040-400**

**CLASSE E ATIVIDADES:**

**Correlatos:** Armazenar, Distribuir, Expedir, Importar.

**Brasília, 9 de fevereiro de 2015.**

**BRUNO GONÇALVES ARAÚJO RIOS**

**Superintendente Inspeção Sanitária**

**CARTÓRIO AZEVEDO BASTOS** 1º OFÍCIO DE REGISTRO CIVIL DAS PESSOAS NATURAIS E TABELIONATO DE NOTAS - Código CNJ 06.876.0  
 Av. Antônio Sávio, 100 - Santa Helena - João Pessoa - PB 55030-000 - Fone: (33) 3211-1111 - www.azevedobastos.com.br  
**Autenticação Digital**  
 De acordo com os artigos 1º, 3º, 7º, 11c, 18º, 21º e 24º da Lei Federal 8.934/1984 e Art. 6º Inc. XII da Lei Estadual 8.721/2008 aderimos a presente imagem digitalizada, reprodução fiel do documento apresentado e conferido neste ato. O referido é verdade. Dou fé  
**Cód. Autenticação: 36430907151253080046-1; Data: 09/07/2015 12:53:28**  
 Selo Digital de Fiscalização Tipo Normal C: ABT40262-SUBW, Valor Total do Ato: R\$ 2,00  
 Confira os dados do ato em: <https://selodigital.tjpb.jus.br>  
 Br. Vagner da Miranda Cavalcanti  
 Tabelião



REPÚBLICA FEDERATIVA DO BRASIL  
ESTADO DA PARAÍBA  
CARTÓRIO AZEVEDO BASTOS  
FUNDADO EM 1888  
PRIMEIRO REGISTRO CIVIL DE NASCIMENTO E ÓBITOS E PRIVATIVO DE CASAMENTOS,  
INTERDIÇÕES E TUTELAS DA COMARCA DE JOÃO PESSOA

Av. Epitácio Pessoa, 1145 Bairro dos Estados 58030-00, João Pessoa PB  
Tel.: (83) 3244-5404 / Fax: (83) 3244-5484  
<http://www.azevedobastos.not.br>  
E-mail: [cartorio@azevedobastos.not.br](mailto:cartorio@azevedobastos.not.br)



**CERTIDÃO DE AUTENTICAÇÃO DIGITAL**

O Bel. Válber Azevêdo de Miranda Cavalcanti, Oficial do Primeiro Registro Civil de Nascimentos e Óbitos e Privativo de Casamentos, Interdições e Tutelas com atribuição de autenticar e reconhecer firmas da Comarca de João Pessoa Capital do Estado da Paraíba, em virtude etc...

Certifica com base na Lei 8935/94 - art. 7º - inc. V, que o(s) documento(s) em anexo é reprodução fiel do original que me foi apresentado e neste ato confirmo sua autenticidade através do Código de Controle e Autenticação abaixo.  
O referido é verdade, dou fé.

Este documento foi emitido em 13/07/2015 às 18:08:03 (hora de Brasília).

**CHAVE DIGITAL**

00005b1d734fd94f057f2d69fe6bc05b0daa1539098e751a32b570c542e59820f82e6d53be01f9de39c70e619999d7c37ae11af20803185120e83d3ce4fb4ed7bfccc96411d2e27d33326b1cf4f35799

A chave digital acima, garante que este documento foi gerado para JUED COM. E ASSIST. DE EQUIP. ODONT. LTDA e emitido através do site do Cartório Azevedo Bastos, de acordo com a Legislação Federal em vigor Art 1º. e 10º. § 1º. da MP 2200/01.

**Esta certidão tem a sua validade até: 10/07/2016 às 03:09:10 (Dia/Mês/Ano)**

Código de Controle da Certidão: 398078

Código de Controle da Autenticação:

**36430907151253080046-1**

A autenticidade desta certidão poderá ser confirmada por qualquer pessoa e a qualquer momento através, do site: <http://www.azevedobastos.not.br>

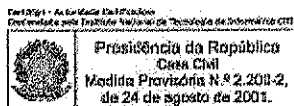



Ministério da Saúde

Agência Nacional de Vigilância Sanitária  
www.anvisa.gov.br

**EMISSÃO DE CERTIFICADO DE PROTOCOLIZAÇÃO**  
(PROTÓTIPO NÃO FUNCIONAL)



Institucional Anvisa Divulga Serviços Áreas de Atuação Legislação

INFORMAÇÃO SOBRE O DOCUMENTO	
Protocolo: 25352053751201511	Data da Entrada: 04/02/2015
Tipo de Documento: Processo	
Nº de Expediente: 0104732/15-9	
Interessado: 10.592.570/0001-71 - JUED COM. E ASSIST. DE EQUIP. ODONTOLÓGICOS LTDA ME	
Assunto: 70228 - PRODUTOS PARA SAÚDE - (CERTIFICAÇÃO DE BOAS PRÁTICAS DE DISTRIBUIÇÃO E/ OU ARMAZENAMENTO) - Estabelecimentos no País	
Nº de Conhecimento: 201502030043PR	
<< VOLTAR	EMITIR COMPROVANTE

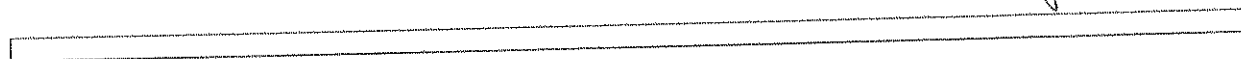



## AGÊNCIA NACIONAL DE VIGILÂNCIA SANITÁRIA



## CONFIRMAÇÃO E ACOMPANHAMENTO DE PROTOCOLO

COMPROVANTE DE PROTOCOLIZAÇÃO Nº:  
**2005.238716.571986**Protocolo:  
**25352053751201511**Protocolizado em:  
**04/02/2015**Tipo de Documento:  
**Processo**Nº Processo:  
**25351.072651/2015-32**Nº Expediente:  
**0104732/15-9**Favorecido:  
**10.592.570/0001-71 - JUED COM. E ASSIST. DE EQUIP. ODONTOLÓGICOS LTDA ME**Assunto:  
**70228 - PRODUTOS PARA SAÚDE – (CERTIFICAÇÃO DE BOAS PRÁTICAS DE DISTRIBUIÇÃO E/ OU ARMAZENAMENTO) – Estabelecimentos no País**Nome do Produto:  
**XXXXXXXXXXXXXXXXXXXX**Nº de Registro:  
**XXXXXXXXXX**Nº de Conhecimento:  
**201502030043PR**Este documento foi emitido em **18/04/2016** pela empresa **JUED COM. E ASSIST. DE EQUIP. ODONTOLÓGICOS LTDA ME** por: **MARIA SUELY PEREIRA DE MARROCOS**

## ATENÇÃO

Este documento tem prazo de validade de 30 dias, podendo ser reimpresso quantas vezes forem necessárias.

Esse documento não produz efeitos legais, passando a ser válido somente após a publicação do assunto de que se trata a petição ou processo no Diário Oficial.

Data de Emissão deste Comprovante  
**18/04/2016**Data de Validade deste Comprovante  
**18/05/2016**



Ministério da Saúde

Agência Nacional de Vigilância Sanitária  
www.anvisa.gov.br

**DATAVISA**  
**Autorizações e Cadastro**



Institucional Anvisa Divulga Serviços Áreas de Atuação Legislação

Espaço Cidadão Profissional de Saúde Setor Regulado

DADOS DA EMPRESA		
<b>Razão Social</b> JUED COM. E ASSIST. DE EQUIP. ODONTOLÓGICOS LTDA ME	<b>CNPJ</b> 10.592.570/0001-71	
<b>Endereço Completo</b> Av Sinésio Guimarães nº 806 - sala 01 terreo - Torre CEP: 58040400 - JOÃO PESSOA/PB	<b>Telefone</b> 83 32415545	
<b>Responsável Técnico</b> JUCILÉIA DE OLIVEIRA MARQUES	<b>Responsável Legal</b> EDUARDO DE LIMA NUNES	
DADOS DO CADASTRO		
<b>Cadastro Nº</b> 1.09.963-3	<b>Data do Cadastro</b> 03/02/2014	<b>Situação</b> ATIVA
<b>Nº do Processo</b> 25351.006148/2014-62	<b>Cadastro</b> Comum	
<b>Atividades / Classes</b>		
<b>ARMAZENAR</b>		
- Medicamento		
<b>DISTRIBUIR</b>		
- Medicamento		
<b>EXPEDIR</b>		
- Medicamento		
		
		<input type="button" value="[ Voltar ]"/> <input type="button" value="[ Nova Consulta ]"/>

SIA, Trecho 5, Área Especial 57, Bloco B, Térreo Brasília -DF - CEP: 71205-050 - Central de Atendimento Anvisa - 0800 642 9782



EMPRESA: TECNOBOTICA FARMACIA DE MANIPULACAO LTDA  
 ENDEREÇO: RUA DR JULIO OLIVIER 389  
 BAIRRO: CENTRO CEP: 27913161 - MACAÉ/RJ  
 CNPJ: 08.862.793/0001-60  
 PROCESSO: 25351.635391/2009-12  
 MOTIVO DO INDEFERIMENTO: Não apresentação do Relatório de Inspeção/Licença emitido pelo Órgão Sanitário competente, contratado o Art. 7º da Resolução RDC nº 17/2013. O documento apresentado encontra-se ilegível ou incompleto (páginas faltantes).

EMPRESA: FARMACIA DE MANIPULACAO AETHUSA  
 ENDEREÇO: RUA CURITIBA, Nº 518  
 BAIRRO: CENTRO CEP: 30170126 - BELO HORIZONTE/MG  
 CNPJ: 03.668.984/0001-45  
 PROCESSO: 25351.376908/2007-17  
 MOTIVO DO INDEFERIMENTO: Razão Social constante do Relatório de Inspeção/Licença diverge daquela cadastrada no Formulário de petição, em desacordo com o Art. 7º da Resolução RDC nº 17/2013.

EMPRESA: Reis Pereira Farmácia de Manipulação Ltda  
 ENDEREÇO: Av. Dr. Antônio Mourão Guimarães, 550  
 BAIRRO: Centro CEP: 40100000 - BRUMADOUVA  
 CNPJ: 08.724.438/0001-68  
 PROCESSO: 25351.122961/2009-19  
 MOTIVO DO INDEFERIMENTO: A autorização a que se refere o pleito foi renovada por meio do expediente 043066/13-6. A renovação deve ocorrer anualmente e o pedido deve ocorrer no período compreendido entre 180 (cento e oitenta) e 60 (sessenta) dias anteriores à data de vencimento da Autorização, conforme Art. 8º, § 2º, e § 3º da Resolução RDC nº 17/2013.

EMPRESA: PHARMASIS DISTRIBUICAO E COMERCIO DE ESPECIALIDADES FARMACEUTICAS LTDA  
 ENDEREÇO: AVENIDA BELMIRO AMORIM, QD. 54, LOYE-17/11, Nº 1087 A e B - SANTA LUCIA  
 BAIRRO: TABULARIO CEP: 5782000 - MACAIO/AL  
 CNPJ: 03.674.837/0001-04  
 PROCESSO: 25351.672801/2010-38  
 MOTIVO DO INDEFERIMENTO: A empresa encontra-se com sua AFE vencida. Para que a mesma possa peticionar uma AE, deve-se realizar primeiramente o preenchimento de uma nova concessão de AFE.

EMPRESA: TERAPEUTICA FARMACIA DE MANIPULACAO LTDA  
 ENDEREÇO: Rua Antonio Afonso, 415  
 BAIRRO: Centro CEP: 1322770 - JACARÉ/SP  
 CNPJ: 47.548.371/0003-84  
 PROCESSO: 25351.628759/2012-44  
 MOTIVO DO INDEFERIMENTO: A atividade de manipulação de insumos farmacêuticos sujeitos a controle especial, consta do Relatório de Inspeção/Licença sanitária apresentada, contrariando o Art. 7º, § 3º e § 4º da Resolução RDC nº 17/2013.

EMPRESA: MEDICINAL FARMACIA E MANIPULACAO LTDA - ME  
 ENDEREÇO: RUA LUIZ GAMA, Nº 335  
 BAIRRO: ZONA D CEP: 87014110 - MARINGÁ/PR  
 CNPJ: 04.380.004/0001-01  
 PROCESSO: 25023.150905/2000-63  
 MOTIVO DO INDEFERIMENTO: Não apresentação do Relatório de Inspeção/Licença atualizado, emitido pelo Órgão Sanitário competente, contrariando o Art. 7º, § 1º e § 2º, da Resolução RDC nº 17/2013.

EMPRESA: DROGARIA TERRAS LTDA. - ME  
 ENDEREÇO: AV. PPO AX Nº 2027  
 BAIRRO: CENTRO CEP: 90407000 - SALTO DO LACUARES  
 CNPJ: 01.836.613/0001-30  
 PROCESSO: 25351.805100/2010-74  
 EXP: 027940712.1  
 MOTIVO DO INDEFERIMENTO: Não apresentação de cópia autenticada da licença sanitária atualizada ou relatório de inspeção descrevendo a capacidade da empresa para a manipulação de substâncias sujeitas ao controle especial, contrariando o disposto no artigo 7º, parágrafo 2º, item II, parágrafo único, da Resolução RDC nº 204/2005.

EMPRESA: DIAS, ARAUJO, FARIA & CIA. LTDA. ME.  
 ENDEREÇO: RUA JACQUES FELIX, Nº 357  
 BAIRRO: CENTRO CEP: 12020000 - TAUBATÉ/SP  
 CNPJ: 05.652.172/0001-22  
 PROCESSO: 25351.011064/2006-81  
 MOTIVO DO INDEFERIMENTO: Não apresentação do Relatório de Inspeção/Licença emitido pelo Órgão Sanitário competente, contratado o Art. 7º da Resolução RDC nº 17/2013. O documento apresentado encontra-se ilegível ou incompleto (páginas faltantes).

EMPRESA: ANDERSON FERREIRA DIAS - ME  
 ENDEREÇO: AVENIDA JOSE FERREIRA DA COSTA, Nº 792  
 BAIRRO: CENTRO CEP: 79550000 - COSTA RICA/MS  
 CNPJ: 04.877.066/0001-15  
 PROCESSO: 25351.048851/2006-85  
 MOTIVO DO INDEFERIMENTO: Endereça constante do Relatório de Inspeção/Licença diverge daquele cadastrado no formulário de petição, em desacordo com o Art. 7º da Resolução RDC nº 17/2013.

EMPRESA: W. COSTA CURTA & CIA. LTDA - ME  
 ENDEREÇO: AV 9 DE JULHO, Nº 888  
 BAIRRO: CENTRO CEP: 19360000 - SANTO ANASTÁCIO/SP  
 CNPJ: 74.884.692/0001-27  
 PROCESSO: 25351.164172/2004-93  
 MOTIVO DO INDEFERIMENTO: Não apresentação do Relatório de Inspeção/Licença emitido pelo Órgão Sanitário competente, contratado o Art. 7º da Resolução RDC nº 17/2013.

EMPRESA: farmacia manipuladora leone barbosa ltda filial

ENDEREÇO: av silveira brochado 191 ll 01  
 BAIRRO: bairro CEP: 30640008 - BELO HORIZONTE/MG  
 CNPJ: 05.211.579/0002-36  
 PROCESSO: 25351.685377/2009-97  
 MOTIVO DO INDEFERIMENTO: A atividade de manipulação de insumos farmacêuticos sujeitos a controle especial não consta da Licença Sanitária apresentada, contrariando o Art. 7º, § 3º e § 4º da Resolução RDC nº 17/2013.

EMPRESA: FARMACIA DE MANIPULACAO OASIS LTDA  
 ENDEREÇO: AVENIDA IZAIARA ABRÃO Nº 353  
 BAIRRO: SETOR COIMBRA CEP: 74535280 - GOIÂNIA/GO  
 CNPJ: 00.145.169/0001-30  
 PROCESSO: 25005.092122/98-54  
 MOTIVO DO INDEFERIMENTO: Não apresentação do Relatório de Inspeção/Licença emitido pelo Órgão Sanitário competente, contratado o Art. 7º da Resolução RDC nº 17/2013.

RESOLUÇÃO - RE Nº 336, DE 31 DE JANEIRO DE 2014

O Gerente-Geral de Inspeção, Monitoramento da Qualidade, Controle e Fiscalização de Insumos, Medicamentos, Produtos, Propaganda e Publicidade da Agência Nacional de Vigilância Sanitária no uso de suas atribuições legais conferidas pela Portaria nº 340, de 5 de março de 2012, tendo em vista o disposto nos incisos I, II, IV e V do art. 41 e no inciso I, § 1º do art. 53 do Regulamento Interno aprovado nos termos do Anexo I da Portaria nº 354 de 11 de agosto de 2006, republicada no DOU de 21 de agosto de 2006, considerando o disposto no inciso I do art. 41, da Portaria nº 354, de 2006, resolve:

Art. 1º. Conceder Autorização de Funcionamento para Empresas de Medicamentos e de Insumos Farmacêuticos, constantes do anexo desta Resolução.

Art. 2º Esta Resolução entra em vigor na data de sua publicação.

BRUNO GONÇALVES ARAÚJO RIOS

ANEXO

EMPRESA: AR GAS LTDA  
 ENDEREÇO: L. silvio burgin, 2181  
 BAIRRO: monte castelo CEP: 88702504 - TUBARÃO/SC  
 CNPJ: 01.666.621/0001-71  
 PROCESSO: 25351.752590/2013-39 AUTORIZAÇÃO: 2.20001.9  
 ATIVIDADE/CLASSE:  
 ARMAZENAR: GASES MEDICINAIS  
 DISTRIBUIR: GASES MEDICINAIS  
 EMBALAR: GASES MEDICINAIS  
 EXPEDIR: GASES MEDICINAIS  
 REEMBALAR: GASES MEDICINAIS  
 FABRICAR: GASES MEDICINAIS

EMPRESA: DISTRIBUIDORA FAIANA LTDA - EPP  
 ENDEREÇO: RUA ANTONIO RIBEIRO DE REZENDE, 31  
 BAIRRO: JARDIM ANTARTICA CEP: 14050007 - RIBEIRÃO PRETO/SP  
 CNPJ: 07.359.456/0001-91  
 PROCESSO: 25351.741617/2013-01 AUTORIZAÇÃO: 1.09960.2  
 ATIVIDADE/CLASSE:  
 ARMAZENAR: MEDICAMENTO  
 DISTRIBUIR: MEDICAMENTO  
 EXPEDIR: MEDICAMENTO  
 EMPRESA: CL. COMERCIO DE MATERIAIS MEDICOS HOSPITALARES LTDA  
 ENDEREÇO: AV DUARTE DA SENEHA 490 LOJA B  
 BAIRRO: CENTRO CEP: 84013280 - JOÃO PESSOA/PB  
 CNPJ: 13.441.051/0001-09  
 PROCESSO: 23551.781202/2011-03 AUTORIZAÇÃO: 1.09959.1  
 ATIVIDADE/CLASSE:  
 ARMAZENAR: MEDICAMENTO  
 DISTRIBUIR: MEDICAMENTO  
 EXPEDIR: MEDICAMENTO  
 EMPRESA: USY CARGAS TRANSPORTES LTDA  
 ENDEREÇO: RUA BARÃO DE GUAPÉ, Nº 357  
 BAIRRO: LIBERDADE CEP: 01507000 - SÃO PAULO/SP  
 CNPJ: 65.399.064/0001-91  
 PROCESSO: 25351.681845/2013-06 AUTORIZAÇÃO: 1.09962.0  
 ATIVIDADE/CLASSE:  
 TRANSPORTAR: MEDICAMENTO  
 EMPRESA: UNICA DISTRIBUIDORA DE MEDICAMENTOS LTDA  
 ENDEREÇO: AVENIDA HENRIQUE DE HOLANDA, Nº 1923, COM-FUNDOS PARA RUA EURICO VALOIS, Nº 334  
 BAIRRO: MATRIZ CEP: 55602000 - VITÓRIA DE SANTO ANTÃO/PE  
 CNPJ: 08.812.337/0001-05  
 PROCESSO: 25351.751247/2013-19 AUTORIZAÇÃO: 1.09957.3  
 ATIVIDADE/CLASSE:  
 ARMAZENAR: MEDICAMENTO  
 DISTRIBUIR: MEDICAMENTO  
 EXPEDIR: MEDICAMENTO  
 EMPRESA: CIRURGICA PRIME.COMERCIAL LTDA - EPP  
 ENDEREÇO: AV. ELIAS GUESSONI - 40  
 BAIRRO: JARDIM CALIFORNIA CEP: 37550000 - POUSO ALEGRE/MG  
 CNPJ: 10.274.874/0001-65  
 PROCESSO: 25351.008713/2014-23 AUTORIZAÇÃO: 1.09966.4  
 ATIVIDADE/CLASSE:  
 ARMAZENAR: INSUMOS FARMACEUTICOS/MEDICAMENTO  
 DISTRIBUIR: INSUMOS FARMACEUTICOS/MEDICAMENTO  
 EXPEDIR: INSUMOS FARMACEUTICOS/MEDICAMENTO

EMPRESA: ESSENCIAL MEDICAMENTOS LTDA.  
 ENDEREÇO: AVENIDA BARÃO DO RIO BRANCO, Nº 733  
 BAIRRO: CENTRO CEP: 46430000 - GUANAMBU/BA  
 CNPJ: 02.990.912/0001-83  
 PROCESSO: 25351.008964/2014-61 AUTORIZAÇÃO: 1.09967.3  
 ATIVIDADE/CLASSE:  
 ARMAZENAR: MEDICAMENTO  
 DISTRIBUIR: MEDICAMENTO  
 EXPEDIR: MEDICAMENTO  
 EMPRESA: Juedi Com. e Assis. de Equip. Odontológicos Ltda ME  
 ENDEREÇO: Av. Synésio Guimarães nº 806 - sala 01 térreo  
 BAIRRO: Torre CEP: 58040400 - JOÃO PESSOA/PB  
 CNPJ: 10.592.570/0001-71  
 PROCESSO: 25351.006148/2014-62 AUTORIZAÇÃO: 1.09963.3  
 ATIVIDADE/CLASSE:  
 ARMAZENAR: MEDICAMENTO  
 DISTRIBUIR: MEDICAMENTO  
 EXPEDIR: MEDICAMENTO  
 EMPRESA: DISTRIBUIDORA GAMA LTDA - ME  
 ENDEREÇO: AV. DOUTOR ANTONIO CHAGAS DINIZ, 1537 - GALPÃO  
 BAIRRO: CIDADE INDUSTRIAL CEP: 32210160 - CONTAGEM/MG  
 CNPJ: 01.321.974/0001-30  
 PROCESSO: 25351.203581/2013-80 AUTORIZAÇÃO: 1.09968.1  
 ATIVIDADE/CLASSE:  
 ARMAZENAR: MEDICAMENTO  
 DISTRIBUIR: MEDICAMENTO  
 EXPEDIR: MEDICAMENTO  
 EMPRESA: ENTREPAR TRANSPORTES LTDA ME  
 ENDEREÇO: RUA JOSE TASCHNER, Nº 274  
 BAIRRO: VILA FANBY CEP: 81030370 - CURITIBA/PR  
 CNPJ: 03.336.056/0001-39  
 PROCESSO: 25351.752423/2013-89 AUTORIZAÇÃO: 1.09965.1  
 ATIVIDADE/CLASSE:  
 TRANSPORTAR: MEDICAMENTO  
 EMPRESA: UNIAO BRASILEIRA DE EDUCACAO E ASSISTENCIA  
 ENDEREÇO: AV. IPIRANGA, 6681  
 BAIRRO: PARTENON CEP: 90619900 - PORTO ALEGRE/RS  
 CNPJ: 88.630.413/0001-09  
 PROCESSO: 25351.552123/2013-90 AUTORIZAÇÃO: 1.09961.6  
 ATIVIDADE/CLASSE:  
 ARMAZENAR: MEDICAMENTO  
 DISTRIBUIR: MEDICAMENTO  
 EMBALAR: MEDICAMENTO  
 EXPEDIR: MEDICAMENTO  
 PRODUZIR: MEDICAMENTO

RESOLUÇÃO - RE Nº 337, DE 31 DE JANEIRO DE 2014

O Gerente-Geral de Inspeção, Monitoramento da Qualidade, Controle e Fiscalização de Insumos, Medicamentos, Produtos, Propaganda e Publicidade da Agência Nacional de Vigilância Sanitária no uso de suas atribuições legais conferidas pela Portaria nº 340, de 5 de março de 2012, tendo em vista o disposto nos incisos I, II, IV e V do art. 41 e no inciso I, § 1º do art. 53 do Regulamento Interno aprovado nos termos do Anexo I da Portaria nº 354 de 11 de agosto de 2006, republicada no DOU de 21 de agosto de 2006, considerando o disposto no inciso I do art. 41, da Portaria nº 354, de 2006, resolve:

Art. 1º. Alterar Autorização de Funcionamento para Empresas de Medicamentos, constantes do anexo desta Resolução.

Art. 2º Esta Resolução entra em vigor na data de sua publicação.

BRUNO GONÇALVES ARAÚJO RIOS

ANEXO

EMPRESA: R. V. IMOLA TRANSPORTES E LOGÍSTICA LTDA  
 ENDEREÇO: AVENIDA LAURO DE GUSMÃO SILVEIRA Nº 479  
 BAIRRO: JARDIM SÃO GERALDO CEP: 07140810 - GUARULHOS/SP  
 CNPJ: 05.366.444/0001-69  
 PROCESSO: 25351.153375/2004-54 AUTORIZAÇÃO: 1.09805.8  
 ATIVIDADE/CLASSE:  
 ARMAZENAR: INSUMOS FARMACEUTICOS/MEDICAMENTO  
 DISTRIBUIR: INSUMOS FARMACEUTICOS/MEDICAMENTO  
 EXPEDIR: INSUMOS FARMACEUTICOS/MEDICAMENTO  
 TRANSPORTAR: INSUMOS FARMACEUTICOS/MEDICAMENTO

EMPRESA: RBM INDUSTRIA E COMERCIO LTDA  
 ENDEREÇO: RUA COLUMBUS, 282 - SUBSOLO, TERREÇO, 3º e 6º ANDARES  
 BAIRRO: VILA LEOPOLDINA CEP: 05304000 - SÃO PAULO/SP  
 CNPJ: 47.334.701/0001-20  
 PROCESSO: 25004.004808/94 AUTORIZAÇÃO: 1.02694.1  
 ATIVIDADE/CLASSE:  
 ARMAZENAR: MEDICAMENTO  
 DISTRIBUIR: MEDICAMENTO  
 EXPEDIR: MEDICAMENTO  
 IMPORTAR: MEDICAMENTO





**Ministério da Saúde**  
**Agência Nacional**  
**do Vigilância Sanitária**  
 www.anvisa.gov.br

**DATAVISA**  
**Autorizações e Cadastro**

Institucional Anvisa Divulga Serviços Áreas de Atuação Legislação

**Espago** **Profissional** **Sector**  
**Cidadão** **de Saúde** **Regulado**

DADOS DA EMPRESA		
<b>Razão Social</b> JUED COM. E ASSIST. DE EQUIP. ODONTOLÓGICOS LTDA ME		<b>CNPJ</b> 10.592.570/0001-71
<b>Endereço Completo</b> Av Sinésio Guimarães nº 806 - sala 01 terreo - Torre CEP: 58040400 - JOÃO PESSOA/PB		<b>Telefone</b> 83 32415545
<b>Responsável Técnico</b> JUCILÉIA DE OLIVEIRA MARQUES		<b>Responsável Legal</b> EDUARDO DE LIMA NUNES
DADOS DO CADASTRO		
<b>Cadastro Nº</b> 8.09.680-2 (G2X9M564W234)	<b>Data do Cadastro</b> 30/09/2013	<b>Situação</b> ATIVA
<b>Nº do Processo</b> 25351.534975/2012-60		<b>Cadastro</b> Produtos para Saúde
<b>Atividades / Classes</b>		
<b>ARMAZENAR</b>		
- Correlatos		
<b>DISTRIBUIR</b>		
- Correlatos		
<b>EXPEDIR</b>		
- Correlatos		
<b>IMPORTAR</b>		
- Correlatos		
		[ Voltar ] [ Nova Consulta ]

SIA, Trecho 5, Área Especial 57, Bloco B, Térreo Brasília -DF - CEP: 71205-050 - Central de Atendimento Anvisa - 0800 642 9782



ANEXO

EMPRESA: ALFAHAR INDÚSTRIA E COMÉRCIO DE COSMÉTICOS LTDA ME  
 ENDEREÇO: RUA DOS COELHOS 02, PRÉDIO C  
 BAIRRO: JARDIM LIMOEIRO CEP: 29164024 - SERRA/ES  
 CNPJ: 08.541.624/0001-28  
 PROCESSO: 25351.733607/2010-00 AUTORIZAÇÃO: 2.05778.8  
 ATIVIDADE/CLASSE  
 ARMAZENAR: COSMÉTICOS/PRODUTOS DE HIGIENE  
 DISTRIBUIR: COSMÉTICOS/PRODUTOS DE HIGIENE  
 EMBALAR: COSMÉTICOS/PRODUTOS DE HIGIENE  
 EXPEDIR: COSMÉTICOS/PRODUTOS DE HIGIENE  
 FABRICAR: COSMÉTICOS/PRODUTOS DE HIGIENE  
 FRACIONAR: COSMÉTICOS/PRODUTOS DE HIGIENE  
 REEMBALAR: COSMÉTICOS/PRODUTOS DE HIGIENE  
 EMPRESA: AC2B COMERCIAL E DISTRIBUIDORA DE COSMÉTICOS LTDA  
 ENDEREÇO: AV. PORTUGAL, Nº 1100, PARTE A35  
 BAIRRO: ITAQUI CEP: 06696060 - ITAPEVISP  
 CNPJ: 11.700.639/0001-66  
 PROCESSO: 25351.360386/2011-07 AUTORIZAÇÃO: 2.05978.9  
 ATIVIDADE/CLASSE  
 ARMAZENAR: COSMÉTICOS/PERFUMES/PRODUTOS DE HIGIENE  
 DISTRIBUIR: COSMÉTICOS/PERFUMES/PRODUTOS DE HIGIENE  
 EXPEDIR: COSMÉTICOS/PERFUMES/PRODUTOS DE HIGIENE  
 EMPRESA: RADON COMÉRCIO DE EQUIPAMENTOS MÉDICOS E MANUTENÇÃO LTDA  
 ENDEREÇO: rua doutor César, nº 530 - conj. 1702  
 BAIRRO: santana CEP: 02013002 - SÃO PAULO/SP  
 CNPJ: 16.438.833/0001-92  
 PROCESSO: 25351.366228/2011-97 AUTORIZAÇÃO:  
 GHT99HX700ML (8.67987.1)  
 ATIVIDADE/CLASSE  
 ARMAZENAR: COSMÉTICOS  
 EXPEDIR: COSMÉTICOS  
 IMPORTAR: COSMÉTICOS

RESOLUÇÃO - RE Nº 3.611, DE 27 DE SETEMBRO DE 2013

O Gerente-Geral de Inspeção, Monitoramento da Qualidade, Controle e Fiscalização de Insumos, Medicamentos, Produtos, Propaganda e Publicidade da Agência Nacional de Vigilância Sanitária no uso de suas atribuições legais conferidas pela Portaria nº 340, de 5 de março de 2012, tendo em vista o disposto nos incisos I, II, IV e V do art. 41 e no inciso I, § 1º do art. 55 do Regulamento Interno aprovado nos termos do Anexo I da Portaria nº 354 de 11 de agosto de 2006, republicada no DOU de 21 de agosto de 2006, considerando o disposto no inciso I do art. 41, da Portaria nº 354, de 2006, resolve:

Art. 1º Cancelar, a pedido, a atividade/classe da Autorização de Funcionamento das Empresas de Produtos para Saúde, constantes do anexo desta Resolução.

Art. 2º Esta Resolução entra em vigor na data de sua publicação.

BRUNO GONCALVES ARAUJO RIOS

ANEXO

EMPRESA: SFR BRANCA BRASIL IMPORTAÇÃO E EXPORTAÇÃO LTDA  
 ENDEREÇO: RUA PADRE JOÃO MANUEL, 450 C/31 e 32  
 BAIRRO: CERQUEIRA CÉSAR CEP: 01411000 - SÃO PAULO/SP  
 CNPJ: 03.463.949/0001-16  
 PROCESSO: 25351.153744/2009-11 AUTORIZAÇÃO:  
 U6237384WY1 (8.05264.1)  
 ATIVIDADE/CLASSE  
 DISTRIBUIR: CORRELATOS  
 IMPORTAR: CORRELATOS

RESOLUÇÃO - RE Nº 3.612, DE 27 DE SETEMBRO DE 2013

O Gerente-Geral de Inspeção, Monitoramento da Qualidade, Controle e Fiscalização de Insumos, Medicamentos, Produtos, Propaganda e Publicidade da Agência Nacional de Vigilância Sanitária no uso de suas atribuições legais conferidas pela Portaria nº 340, de 5 de março de 2012, tendo em vista o disposto nos incisos I, II, IV e V do art. 41 e no inciso I, § 1º do art. 55 do Regulamento Interno aprovado nos termos do Anexo I da Portaria nº 354 de 11 de agosto de 2006, republicada no DOU de 21 de agosto de 2006, considerando o disposto no inciso I do art. 41, da Portaria nº 354, de 2006, resolve:

Art. 1º Cancelar, a pedido, a atividade/classe da Autorização de Funcionamento das Empresas de Saneantes Domissanitários, constantes do anexo desta Resolução.

Art. 2º Esta Resolução entra em vigor na data de sua publicação.

BRUNO GONCALVES ARAUJO RIOS

ANEXO

EMPRESA: SOUZA & LEONARDI LTDA  
 ENDEREÇO: RUA VITOR VALPIRI, Nº 343  
 BAIRRO: ANCHIETA CEP: 99200230 - PORTO ALEGRE/RS  
 CNPJ: 07.707.681/0001-71  
 PROCESSO: 25351.274726/2008-93 AUTORIZAÇÃO: 3.03741.4  
 ATIVIDADE/CLASSE  
 ARMAZENAR: SANEANTE DOMIS.  
 DISTRIBUIR: SANEANTE DOMIS.  
 EMBALAR: SANEANTE DOMIS.  
 EXPEDIR: SANEANTE DOMIS.  
 EXPORTAR: SANEANTE DOMIS.  
 FABRICAR: SANEANTE DOMIS.  
 IMPORTAR: SANEANTE DOMIS.  
 REEMBALAR: SANEANTE DOMIS.

RESOLUÇÃO - RE Nº 3.613, DE 27 DE SETEMBRO DE 2013

O Gerente-Geral de Inspeção, Monitoramento da Qualidade, Controle e Fiscalização de Insumos, Medicamentos, Produtos, Propaganda e Publicidade da Agência Nacional de Vigilância Sanitária no uso de suas atribuições legais conferidas pela Portaria nº 340, de 5 de março de 2012, tendo em vista o disposto nos incisos I, II, IV e V do art. 41 e no inciso I, § 1º do art. 55 do Regulamento Interno aprovado nos termos do Anexo I da Portaria nº 354 de 11 de agosto de 2006, republicada no DOU de 21 de agosto de 2006, considerando o disposto no inciso I do art. 41, da Portaria nº 354, de 2006, resolve:

Art. 1º Conceder Autorização de Funcionamento para Empresas de Cosméticos, constantes no anexo desta Resolução.

Art. 2º Esta Resolução entra em vigor na data de sua publicação.

BRUNO GONCALVES ARAUJO RIOS

ANEXO

EMPRESA: LINCOLNTRANS ARMAZENAGEM E LOGISTICA LTDA ME  
 ENDEREÇO: AVENIDA DOS ITALIANOS, 1334  
 BAIRRO: COELHO NETO CEP: 21510105 - RIO DE JANEIRO/RJ  
 CNPJ: 16.479.145/0001-57  
 PROCESSO: 25351.510814/2013-01 AUTORIZAÇÃO: 2.07077.9  
 ATIVIDADE/CLASSE  
 ARMAZENAR: COSMÉTICOS/PERFUMES/PRODUTOS DE HIGIENE  
 TRANSPORTAR: COSMÉTICOS/PERFUMES/PRODUTOS DE HIGIENE  
 EMPRESA: DENTAL RICARDO TANAKA LTDA  
 ENDEREÇO: AVENIDA BOSQUE DA SAUDE 1424  
 BAIRRO: SAUDE CEP: 04142032 - SÃO PAULO/SP  
 CNPJ: 52.083.326/0001-23  
 PROCESSO: 25351.545992/2013-11 AUTORIZAÇÃO: 2.07078.2  
 ATIVIDADE/CLASSE  
 ARMAZENAR: COSMÉTICOS/PRODUTOS DE HIGIENE  
 DISTRIBUIR: COSMÉTICOS/PRODUTOS DE HIGIENE  
 EXPEDIR: COSMÉTICOS/PRODUTOS DE HIGIENE  
 EMPRESA: MARILEIAO LIMA GERVAZIO - EIRELI - ME  
 ENDEREÇO: RUA SÃO LUIZ S/N QD 11 LT 25  
 BAIRRO: SETOR SANTO ANDRE CEP: 74984575 - APARECIDA DE GOIÂNIA/GO  
 CNPJ: 07.886.006/0001-47  
 PROCESSO: 25351.542508/2013-10 AUTORIZAÇÃO: 2.07076.5  
 ATIVIDADE/CLASSE  
 ARMAZENAR: COSMÉTICOS/PRODUTOS DE HIGIENE  
 DISTRIBUIR: COSMÉTICOS/PRODUTOS DE HIGIENE  
 EXPEDIR: COSMÉTICOS/PRODUTOS DE HIGIENE  
 EMPRESA: Determex Comercial Ltda - EPP  
 ENDEREÇO: Av. General Mello, 157  
 BAIRRO: Dom Aquino CEP: 78015300 - CUIABAMA/MT  
 CNPJ: 05.461.351/0001-13  
 PROCESSO: 25351.358445/2013-43 AUTORIZAÇÃO: 2.07074.8  
 ATIVIDADE/CLASSE  
 ARMAZENAR: COSMÉTICOS/PERFUMES/PROD. DE HIGIENE  
 DISTRIBUIR: COSMÉTICOS/PERFUMES/PROD. DE HIGIENE  
 EXPEDIR: COSMÉTICOS/PERFUMES/PROD. DE HIGIENE  
 EMPRESA: BEKER PRODUTOS FARMACÓ HOSPITALARES LTDA  
 ENDEREÇO: ESTRADA LOUIS PASTEUR, Nº 439  
 BAIRRO: JD. SANTO ANTONIO CEP: 06835980 - EMBU/SP  
 CNPJ: 47.231.121/0001-08  
 PROCESSO: 25351.248064/2013-47 AUTORIZAÇÃO: 2.07090.2  
 ATIVIDADE/CLASSE  
 ARMAZENAR: COSMÉTICOS/PERFUMES/PRODUTOS DE HIGIENE  
 DISTRIBUIR: COSMÉTICOS/PERFUMES/PRODUTOS DE HIGIENE  
 EXPEDIR: COSMÉTICOS/PERFUMES/PRODUTOS DE HIGIENE  
 IMPORTAR: COSMÉTICOS/PERFUMES/PRODUTOS DE HIGIENE  
 REEMBALAR: COSMÉTICOS/PERFUMES/PRODUTOS DE HIGIENE  
 TRANSPORTAR: COSMÉTICOS/PERFUMES/PRODUTOS DE HIGIENE  
 EMPRESA: IMPORTS COMERCIAL IMPORTADORA LTDA - EPP  
 ENDEREÇO: AC RODOVIA PKT-193, KM 01 nº 2310 - SALA A  
 BAIRRO: INDUSTRIAL CEP: 87700000 - BARRAÇÓPR  
 CNPJ: 08.028.378/0001-20  
 PROCESSO: 25351.544528/2013-55 AUTORIZAÇÃO: 2.07081.1  
 ATIVIDADE/CLASSE  
 ARMAZENAR: COSMÉTICOS/PRODUTOS DE HIGIENE  
 EXPEDIR: COSMÉTICOS/PRODUTOS DE HIGIENE  
 IMPORTAR: COSMÉTICOS/PRODUTOS DE HIGIENE  
 EMPRESA: TAHOMA INDUSTRIA E COMERCIO DE COSMÉTICOS LTDA  
 ENDEREÇO: RUA SÃO LUIZ S/N - QD 10 LT 10  
 BAIRRO: SETOR SANTO ANDRE CEP: 74984575 - APARECIDA DE GOIÂNIA/GO

CNPJ: 08.758.098/0001-52  
 PROCESSO: 25351.345973/2013-67 AUTORIZAÇÃO: 2.07079.6  
 ATIVIDADE/CLASSE  
 ARMAZENAR: COSMÉTICOS/PRODUTOS DE HIGIENE  
 DISTRIBUIR: COSMÉTICOS/PRODUTOS DE HIGIENE  
 EMBALAR: COSMÉTICOS/PRODUTOS DE HIGIENE  
 EXPEDIR: COSMÉTICOS/PRODUTOS DE HIGIENE  
 FABRICAR: COSMÉTICOS/PRODUTOS DE HIGIENE  
 FRACIONAR: COSMÉTICOS/PRODUTOS DE HIGIENE  
 REEMBALAR: COSMÉTICOS/PRODUTOS DE HIGIENE  
 EMPRESA: OCEAN INDUSTRIA QUIMICA LTDA EPP  
 ENDEREÇO: AV TAKARA DELMONT, 410  
 BAIRRO: CENTRO INDUSTRIAL CEP: 07411710 - ARUJÁSP  
 CNPJ: 08.158.761/0001-88  
 PROCESSO: 25351.744190/2011-89 AUTORIZAÇÃO: 2.06746.3  
 ATIVIDADE/CLASSE  
 ARMAZENAR: COSMÉTICOS  
 DISTRIBUIR: COSMÉTICOS  
 EMBALAR: COSMÉTICOS  
 EXPEDIR: COSMÉTICOS  
 FABRICAR: COSMÉTICOS  
 EMPRESA: AEROFLEX CARGO E LOGISTICA EIRELI-ME  
 ENDEREÇO: RUA JOAQUIM MIRANDA, 90  
 BAIRRO: VILA AUGUSTA CEP: 07023051 - GUARULHOS/SP  
 CNPJ: 05.529.929/0001-26  
 PROCESSO: 25351.544485/2013-07 AUTORIZAÇÃO: 2.07080.8  
 ATIVIDADE/CLASSE  
 TRANSPORTAR: COSMÉTICOS/PERFUMES/PROD. DE HIGIENE

RESOLUÇÃO - RE Nº 3.614, DE 27 DE SETEMBRO DE 2013

O Gerente-Geral de Inspeção, Monitoramento da Qualidade, Controle e Fiscalização de Insumos, Medicamentos, Produtos, Propaganda e Publicidade da Agência Nacional de Vigilância Sanitária no uso de suas atribuições legais conferidas pela Portaria nº 340, de 5 de março de 2012, tendo em vista o disposto nos incisos I, II, IV e V do art. 41 e no inciso I, § 1º do art. 55 do Regulamento Interno aprovado nos termos do Anexo I da Portaria nº 354 de 11 de agosto de 2006, republicada no DOU de 21 de agosto de 2006, considerando o disposto no inciso I do art. 41, da Portaria nº 354, de 2006, resolve:

Art. 1º Conceder Autorização de Funcionamento para Empresas de Produtos para a Saúde, constantes no anexo desta resolução.

Art. 2º Esta Resolução entra em vigor na data de sua publicação.

BRUNO GONCALVES ARAUJO RIOS

ANEXO

EMPRESA: AEROFLEX CARGO E LOGISTICA EIRELI-ME  
 ENDEREÇO: RUA JOAQUIM MIRANDA, 90  
 BAIRRO: VILA AUGUSTA CEP: 07023051 - GUARULHOS/SP  
 CNPJ: 05.529.929/0001-26  
 PROCESSO: 25351.544603/2013-10 AUTORIZAÇÃO:  
 P70547981W42 (8.09823.4)  
 ATIVIDADE/CLASSE  
 TRANSPORTAR: CORRELATOS  
 EMPRESA: LINCOLNTRANS ARMAZENAGEM E LOGISTICA LTDA ME  
 ENDEREÇO: AVENIDA DOS ITALIANOS, 1334  
 BAIRRO: COELHO NETO CEP: 21510105 - RIO DE JANEIRO/RJ  
 CNPJ: 16.479.145/0001-57  
 PROCESSO: 25351.510815/2013-23 AUTORIZAÇÃO:  
 KLMH599YYL7 (8.09823.7)  
 ATIVIDADE/CLASSE  
 ARMAZENAR: CORRELATOS  
 TRANSPORTAR: CORRELATOS  
 EMPRESA: Biometricos produtos para fisioterapia empred.a e hrv-  
 ptalor ltda  
 ENDEREÇO: av jeronimo de albuquerque maranhão 01 lj 1d colô-  
 nial  
 BAIRRO: colônia unil CEP: 65031210 - SÃO LUÍS/MA  
 CNPJ: 12.073.056/0001-55  
 PROCESSO: 25351.541002/2013-25 AUTORIZAÇÃO:  
 UXXMX8JXN4W9N3 (8.09824.1)  
 ATIVIDADE/CLASSE  
 COMERCIALIZAR: CORRELATOS  
 EMPRESA: Jued cont. e assist. de equip. odontológicos Itm me  
 ENDEREÇO: av symão guaratãs nº306 - sala 01 terreo-  
 BAIRRO: joze CEP: 35040400 - JOÃO PESSOA/PB  
 CNPJ: 10.592.570/0001-71  
 PROCESSO: 25351.534975/2012-60 AUTORIZAÇÃO:  
 G2N9A1564W234 (8.09680.2)  
 ATIVIDADE/CLASSE  
 ARMAZENAR: CORRELATOS  
 EXPEDIR: CORRELATOS  
 IMPORTAR: CORRELATOS  
 EMPRESA: Biomedical Group Comércio de Produtos para Saúde  
 Ltda - ME  
 ENDEREÇO: Rua Nunes Machado, 472 1º Andar - Conjunto 107  
 BAIRRO: Centro CEP: 80250000 - CURITIBA/PR  
 CNPJ: 18.367.997/0001-88  
 PROCESSO: 25351.440288/2013-64 AUTORIZAÇÃO:  
 4W01MHXLM9W (8.09818.4)  
 ATIVIDADE/CLASSE  
 ARMAZENAR: CORRELATOS  
 DISTRIBUIR: CORRELATOS



Ministério da Saúde

Agência Nacional  
do Vigilância Sanitária  
www.anvisa.gov.br

**DATAVISA**  
**Autorizações e Cadastro**



Institucional Anvisa Divulga Serviços Áreas de Atuação Legislação

Espaço Cidadão Profissional de Saúde Sator Regulado

DADOS DA EMPRESA		
Razão Social JUED COM. E ASSIST. DE EQUIP. ODONTOLÓGICOS LTDA ME		CNPJ 10.592.570/0001-71
Endereço Completo Av Sinésio Guimarães nº 806 - sala 01 terreo - Torre CEP: 58040400 - JOÃO PESSOA/PB		Telefone 83 32415545
Responsável Técnico JUCILÉIA DE OLIVEIRA MARQUES	Responsável Legal EDUARDO DE LIMA NUNES	
DADOS DO CADASTRO		
Cadastro Nº 3.05.920-5	Data do Cadastro 21/07/2014	Situação ATIVA
Nº do Processo 25351.387994/2014-97	Cadastro Saneante	
Atividades / Classes		
<b>ARMAZENAR</b>		
- Saneante Domis.		
<b>DISTRIBUIR</b>		
- Saneante Domis.		
<b>EXPEDIR</b>		
- Saneante Domis.		
		[ Voltar ] [ Nova Consulta ]

SIA, Trecho 5, Área Especial 57, Bloco B, Térreo Brasília -DF - CEP: 71205-050 - Central de Atendimento Anvisa - 0800 642 9782

*[Handwritten signatures and marks]*



ANEXO

EMPRESA: Inozet Biotecnológicos Ltda me  
 ENDEREÇO: rua Antonio Hoyer, 671  
 BAIRRO: centro CEP: 88200000 - THUCAS/SC  
 CNPJ: 12.126.801/0001-00  
 PROCESSO: 25351.368590/2014-413  
 ATIVIDADE/CLASSE  
 ARMAZENAR SANEANTE DOMIS  
 DISTRIBUIR SANEANTE DOMIS  
 EXPEDIR SANEANTE DOMIS  
 EXPORTAR SANEANTE DOMIS  
 IMPORTAR SANEANTE DOMIS  
 EMPRESA: TRANSPORTES DALLAPRIA LTDA EPP  
 ENDEREÇO: RUA ALBERTO PARENTI, 315  
 BAIRRO: DISTRITO INDUSTRIAL CEP: 92700000 - ERE-  
 CIM/RS  
 CNPJ: 02.481.082/0001-12  
 PROCESSO: 25351.365382/2014-85 AUTORIZA/M S 3.05918.0  
 ATIVIDADE/CLASSE  
 TRANSPORTAR SANEANTE DOMIS  
 EMPRESA: M-REIS LOGÍSTICA LTDA - ME  
 ENDEREÇO: AVENIDA TEODOMIRO DE CASTRO, 4585 - "Q"  
 BAIRRO: ALVARO WYNE CEP: 80330010 - FORTALEZA/CE  
 CNPJ: 04.867.330/0001-30  
 PROCESSO: 25351.341322/2014-95 AUTORIZA/M S 3.05917.6  
 ATIVIDADE/CLASSE  
 ARMAZENAR SANEANTE DOMIS  
 DISTRIBUIR SANEANTE DOMIS  
 EXPEDIR SANEANTE DOMIS  
 EMPRESA: Juez Com. o Assat. de Equip. Odontológicos Ltda ME  
 ENDEREÇO: Av. Síndico Guimarães nº 406 - sala 01 leões  
 BAIRRO: Torre CEP: 88040000 - JOÃO PESSOA/PB  
 CNPJ: 10.592.570/0001-71  
 PROCESSO: 25351.387994/2014-97 AUTORIZA/M S 3.05920.5  
 ATIVIDADE/CLASSE  
 ARMAZENAR SANEANTE DOMIS  
 DISTRIBUIR SANEANTE DOMIS  
 EXPEDIR SANEANTE DOMIS

BAIRRO: SANTO AMARO CEP: 04709111 - SÃO PAULO/SP  
 CNPJ: 52.427.549/0001-60  
 PROCESSO: 25351.354006/2014-61 AUTORIZA/M S 3.05922.2  
 ATIVIDADE/CLASSE  
 ARMAZENAR SANEANTE DOMIS  
 DISTRIBUIR SANEANTE DOMIS  
 EXPEDIR SANEANTE DOMIS  
 EXPORTAR SANEANTE DOMIS  
 IMPORTAR SANEANTE DOMIS  
 EMPRESA: TRANSPORTES DALLAPRIA LTDA EPP  
 ENDEREÇO: RUA ALBERTO PARENTI, 315  
 BAIRRO: DISTRITO INDUSTRIAL CEP: 92700000 - ERE-  
 CIM/RS  
 CNPJ: 02.481.082/0001-12  
 PROCESSO: 25351.365382/2014-85 AUTORIZA/M S 3.05918.0  
 ATIVIDADE/CLASSE  
 TRANSPORTAR SANEANTE DOMIS  
 EMPRESA: M-REIS LOGÍSTICA LTDA - ME  
 ENDEREÇO: AVENIDA TEODOMIRO DE CASTRO, 4585 - "Q"  
 BAIRRO: ALVARO WYNE CEP: 80330010 - FORTALEZA/CE  
 CNPJ: 04.867.330/0001-30  
 PROCESSO: 25351.341322/2014-95 AUTORIZA/M S 3.05917.6  
 ATIVIDADE/CLASSE  
 ARMAZENAR SANEANTE DOMIS  
 DISTRIBUIR SANEANTE DOMIS  
 EXPEDIR SANEANTE DOMIS  
 EMPRESA: Juez Com. o Assat. de Equip. Odontológicos Ltda ME  
 ENDEREÇO: Av. Síndico Guimarães nº 406 - sala 01 leões  
 BAIRRO: Torre CEP: 88040000 - JOÃO PESSOA/PB  
 CNPJ: 10.592.570/0001-71  
 PROCESSO: 25351.387994/2014-97 AUTORIZA/M S 3.05920.5  
 ATIVIDADE/CLASSE  
 ARMAZENAR SANEANTE DOMIS  
 DISTRIBUIR SANEANTE DOMIS  
 EXPEDIR SANEANTE DOMIS

ANEXO

EMPRESA: Blau Farmacêutica S.A  
 ENDEREÇO: R. Adherbal Streser, 84  
 BAIRRO: Jd. Arpoador CEP: 05566000 - SÃO PAULO/SP  
 CNPJ: 58.430.828/0013-01  
 PROCESSO: 25351.144735/2013-07 AUTORIZA/M S 1.23551.6  
 ATIVIDADE/CLASSE  
 ARMAZENAR MEDICAMENTO  
 DISTRIBUIR MEDICAMENTO  
 EMBALAR MEDICAMENTO  
 EXPEDIR MEDICAMENTO  
 FABRICAR MEDICAMENTO  
 FRACTIONAR MEDICAMENTO  
 IMPORTAR MEDICAMENTO  
 REEMBALAR MEDICAMENTO  
 EMPRESA: KLEY HERTZ S/A INDUSTRIA E COMERCIO  
 ENDEREÇO: RUA COMENDADOR AZEVEDO, N° 224  
 BAIRRO: FLORESTA CEP: 90220150 - PORTO ALEGRE/RS  
 CNPJ: 92.695.691/0001-03  
 PROCESSO: 25351.642141/2012-10 AUTORIZA/M S 1.23055.3  
 ATIVIDADE/CLASSE  
 ARMAZENAR MEDICAMENTO  
 DISTRIBUIR MEDICAMENTO  
 EMBALAR MEDICAMENTO  
 EXPEDIR MEDICAMENTO  
 PRODUIR MEDICAMENTO  
 EMPRESA: Cosmed Dist de Cosméticos, Produtos Farmacêuticos e  
 Hospitalares Ltda  
 ENDEREÇO: RUA DEPUTADO MATOS TELES, 271  
 BAIRRO: LUZIA CEP: 49040070 - ARACAJU/SE  
 CNPJ: 04.521.471/0001-04  
 PROCESSO: 25351.264725/2010-26 AUTORIZA/M S 1.22390.4  
 ATIVIDADE/CLASSE  
 ARMAZENAR MEDICAMENTO  
 DISTRIBUIR MEDICAMENTO  
 EXPEDIR MEDICAMENTO  
 EMPRESA: FIORDE TRANSPORTES E ARMAZENS GERAIS LT-  
 DA  
 ENDEREÇO: RUA TOUFFI EL KHOURI SAAD, 247  
 BAIRRO: AGUA CHATA, 247 CEP: 07251400 - GUARI-  
 LHOS/SP  
 CNPJ: 61.102.778/0001-04  
 PROCESSO: 25351.175311/2005-95 AUTORIZA/M S 1.21557.5  
 ATIVIDADE/CLASSE  
 TRANSPORTAR INSUMOS FARMACÊUTICOS/MEDICAMEN-  
 TO  
 EMPRESA: PANPIARMIA DISTRIBUIDORA DE MEDICAMEN-  
 TOS LTDA  
 ENDEREÇO: Rua Bernardo Sayão, N° 191  
 BAIRRO: Paz CEP: 03022070 - SÃO PAULO/SP  
 CNPJ: 01.206.820/0005-20  
 PROCESSO: 25000.013764/99-91 AUTORIZA/M S 1.20553.4  
 ATIVIDADE/CLASSE  
 ARMAZENAR MEDICAMENTO  
 DISTRIBUIR MEDICAMENTO  
 EXPEDIR MEDICAMENTO  
 TRANSPORTAR MEDICAMENTO  
 EMPRESA: VALEANT FARMACÊUTICA DO BRASIL LTDA  
 ENDEREÇO: Alameda Capovilla, nº 109  
 BAIRRO: Rocio Campos CEP: 13347310 - INDAIATUBA/SP  
 CNPJ: 61.185.136/0001-22  
 PROCESSO: 25000.045117/99-93 AUTORIZA/M S 1.20728.1  
 ATIVIDADE/CLASSE  
 ARMAZENAR INSUMOS FARMACÊUTICOS/MEDICAMENTO  
 DISTRIBUIR MEDICAMENTO  
 EMBALAR MEDICAMENTO  
 EXPORTAR INSUMOS FARMACÊUTICOS/MEDICAMENTO  
 FABRICAR MEDICAMENTO  
 IMPORTAR INSUMOS FARMACÊUTICOS/MEDICAMENTO  
 REEMBALAR MEDICAMENTO  
 TRANSPORTAR INSUMOS FARMACÊUTICOS/MEDICAMEN-  
 TO  
 EMPRESA: PRO MED COMERCIO DE PRODUTOS HOSPITA-  
 LARES LTDA  
 ENDEREÇO: RUA JOÃO AVILA NETO, N° 104/105  
 BAIRRO: DISTRITO INDUSTRIAL DE ARACAJU CEP: 49041120  
 - ARACAJU/SE  
 CNPJ: 32.773.418/0001-28  
 PROCESSO: 25021.000002/99-95 AUTORIZA/M S 1.20665.1  
 ATIVIDADE/CLASSE  
 ARMAZENAR MEDICAMENTO  
 DISTRIBUIR MEDICAMENTO  
 EXPEDIR MEDICAMENTO  
 TRANSPORTAR MEDICAMENTO

RESOLUÇÃO - RE Nº 2.614, DE 17 DE JULHO DE 2014

O Superintendente de Inspeção Sanitária no uso de suas atribuições legais conferidas pela Portaria nº 1.021, de 18 de junho de 2014, tendo em vista o disposto no art. 108 e no inciso I, § 1º do art. 6º do Regulamento Interno aprovado nos termos do Anexo I da Portaria nº 650 de 29 de maio de 2014, publicada no DOU de 2 de junho de 2014 e suas alterações, considerando o art. 12 e o art. 25 da Lei nº 6.360, de 23 de setembro de 1976, bem como o inciso IX, do art. 7º da Lei nº 9.782, de 26 de janeiro de 1999, resolve:

Art. 1º Indefinir o Pedido de Concessão de Autorização de Funcionamento para Empresas de Sanitações Domissanitárias, constantes no anexo desta Resolução.

Art. 2º Esta Resolução entra em vigor na data de sua publicação.

RESOLUÇÃO - RE Nº 2.613, DE 17 DE JULHO DE 2014

O Superintendente de Inspeção Sanitária no uso de suas atribuições legais conferidas pela Portaria nº 1.021, de 18 de junho de 2014, tendo em vista o disposto no art. 108 e no inciso I, § 1º do art. 6º do Regulamento Interno aprovado nos termos do Anexo I da Portaria nº 650 de 29 de maio de 2014, publicada no DOU de 2 de junho de 2014 e suas alterações, considerando o art. 12 e o art. 25 da Lei nº 6.360, de 23 de setembro de 1976, bem como o inciso IX, do art. 7º da Lei nº 9.782, de 26 de janeiro de 1999, resolve:

Art. 1º Conceder Autorização de Funcionamento para Empresas de Sanitações Domissanitárias, constantes no anexo desta Resolução.

Art. 2º Esta Resolução entra em vigor na data de sua publicação.

BRUNO GONCALVES ARAUJO RIOS

BRUNO GONCALVES ARAUJO RIOS

ANEXO

ANEXO

EMPRESA: PORTOLUB COMERCIO DE LUBRIFICANTES LT-  
 DA  
 ENDEREÇO: AV BORGES DE MEDEIROS, 2500 CONS 1802  
 BAIRRO: PRAIA DE BELAS CEP: 04101050 - PORTO ALE-  
 GRE/RS  
 CNPJ: 01.274.239/0001-12  
 PROCESSO: 25351.149810/2014-24 AUTORIZA/M S 3.05916.2  
 ATIVIDADE/CLASSE  
 ARMAZENAR SANEANTE DOMIS  
 DISTRIBUIR SANEANTE DOMIS  
 EXPEDIR SANEANTE DOMIS  
 IMPORTAR SANEANTE DOMIS  
 EMPRESA: MARIO ELLICHO MONTEIRO SFRAZI - ME  
 ENDEREÇO: RUA HUGO BENNET N° 201  
 BAIRRO: JARDIM RESIDENCIAL VETORASSO CEP: 15046032 -  
 SÃO JOSE DO RIO PRETO/SP  
 CNPJ: 10.858.123/0001-11  
 PROCESSO: 25351.394996/2014-31 AUTORIZA/M S 3.05923.6  
 ATIVIDADE/CLASSE  
 ARMAZENAR SANEANTE DOMIS  
 DISTRIBUIR SANEANTE DOMIS  
 EXPEDIR SANEANTE DOMIS  
 EMPRESA: C M S INSTRUMENTOS ANALITICOS LTDA  
 ENDEREÇO: R WILLIAN NEUMANN, nº 1134  
 BAIRRO: VILA JOSE KATIL AUN CEP: 13150000 - COSMO-  
 POLIS/SP  
 CNPJ: 02.493.807/0001-68  
 PROCESSO: 25351.392598/2014-59 AUTORIZA/M S 3.05924.0  
 ATIVIDADE/CLASSE  
 ARMAZENAR SANEANTE DOMIS  
 EXPEDIR SANEANTE DOMIS  
 IMPORTAR SANEANTE DOMIS  
 EMPRESA: Gambo do Brasil Ltda  
 ENDEREÇO: RUA HENRI DUNANT N° 1383 TORRE B, 12º AN-  
 DAR, CONJUNTO 1202

EMPRESA: TOTAL CUEAN INDUSTRIA E COMERCIO LTDA -  
 EPP  
 ENDEREÇO: RODOVIA PE-01 S/N  
 BAIRRO: SALGADINHO CEP: 52016580 - OLINDA/PE  
 CNPJ: 17.754.123/0001-10  
 PROCESSO: 25351.260588/2014-85  
 MOTIVO DO INDEFERIMENTO:  
 Indeferido com base no Art. 2, § 2º, inciso II, da Resolução-RDC 204  
 de 6 de julho de 2005 Apresentação de relatório de inspeção com  
 endereço inconsistente com o informado na Consulta Social, com o  
 cartão de CNPJ da Empresa e demais documentos apenas no pro-  
 cesso

RESOLUÇÃO - RE Nº 2.615, DE 17 DE JULHO DE 2014

O Superintendente de Inspeção Sanitária no uso de suas atribuições legais conferidas pela Portaria nº 1.021, de 18 de junho de 2014, tendo em vista o disposto no art. 108 e no inciso I, § 1º do art. 6º do Regulamento Interno aprovado nos termos do Anexo I da Portaria nº 650 de 29 de maio de 2014, publicada no DOU de 2 de junho de 2014 e suas alterações, e considerando o art. 12 e o art. 25 da Lei nº 6.360, de 23 de setembro de 1976, bem como o inciso IX, do art. 7º da Lei nº 9.782, de 26 de janeiro de 1999, resolve:

Art. 1º Alterar Autorização Especial para Empresas de Medicamentos, constantes no anexo desta Resolução.

Art. 2º Esta Resolução entra em vigor na data de sua publicação.

BRUNO GONCALVES ARAUJO RIOS



**DISTRIBUIR CORRELATO**  
**EXPORTAR CORRELATO**  
**EMPRESA:** Cambró do Brasil Ltda  
**ENDEREÇO:** RUA HENRI DUNANT Nº 1.383 TORRE B, 12º AN-  
**DAR, CONSULTO 1202**  
**BAIRRO:** SANTO AMARO CEP: 04709111 - SÃO PAULO/SP  
**CNPJ:** 52.327.548/0001-60  
**PROCESSO:** 2500413949/99-96 AUTORIZA/MS 1.03958.9  
**ATIVIDADE/CLASSE**  
**DISTRIBUIR CORRELATO**  
**EXPORTAR CORRELATO**  
**EMPRESA:** EMBRAMAC- EMPRESA BRASILEIRA DE MATE-  
**RIAS CÍRURGICOS, INDÚSTRIA, COMÉRCIO, IMPORTAÇÃO**  
**E EXPORTAÇÃO LTDA**  
**ENDEREÇO:** Rua José Pereira Liberato, Galpão 4 e 5, nº 1710  
**BAIRRO:** São João CEP: 88304400 - ITAJAÍ/SC  
**CNPJ:** 31.285.641/0001-70  
**PROCESSO:** 25004 200372/91 AUTORIZA/MS 1.02012.3  
**ATIVIDADE/CLASSE**  
**ARMAZENAR CORRELATO**  
**DISTRIBUIR CORRELATO**  
**EMBALAR CORRELATO**  
**EXPORTAR CORRELATO**  
**FABRICAR CORRELATO**  
**IMPORTAR CORRELATO**  
**PRODUZIR CORRELATO**  
**EMPRESA:** GLOBOHED COMERCIAL LTDA  
**ENDEREÇO:** RUA ALENCAR ARARIPE, Nº 374/578  
**BAIRRO:** SACOMÁ CEP: 04253000 - SÃO PAULO/SP  
**CNPJ:** 00.637.825/0001-11  
**PROCESSO:** 25351 03117601-54 AUTORIZA/MS 8.00920.3  
**ATIVIDADE/CLASSE**  
**ARMAZENAR CORRELATO**  
**DISTRIBUIR CORRELATO**  
**EXPORTAR CORRELATO**  
**IMPORTAR CORRELATO**

**RESOLUÇÃO - RE Nº 2.606, DE 17 DE JULHO DE 2014**

O Superintendente de Inspeção Sanitária no uso de suas atribuições legais conferidas pela Portaria nº 1.021, de 18 de junho de 2014, tendo em vista o disposto no art. 108 e no inciso I, § 1º do art. 6º do Regulamento Interno aprovado nos termos do Anexo I da Portaria nº 650 de 29 de maio de 2014, publicada no DOU de 2 de junho de 2014 e suas alterações;

considerando o art. 12 e o art. 25 da Lei nº 6.369, de 23 de setembro de 1976, bem como o inciso IX, do art. 7º da Lei nº 9.782, de 26 de janeiro de 1999, resolve:

Art. 1º Conceder Alteração na Autorização de Funcionamento para Empresas de Produtos para a Saúde, constantes no anexo desta Resolução.

Art. 2º Esta Resolução entra em vigor na data de sua publicação.

BRUNO GONÇALVES ARAUJO RIOS

**ANEXO**

**EMPRESA:** sos medical produtos hospitalares - circo  
**ENDEREÇO:** SHEN EQ 102/03 BLOCO A LOTA 141  
**BAIRRO:** ASA SUL CEP: 71000000 - ASA SUL/DF  
**CNPJ:** 15.146.626/0001-88  
**PROCESSO:** 25351 43194/2012-13  
**MOTIVO DO INDEFERIMENTO:**  
 Indeferido com base no artigo 2º, parágrafo 2º, Item II, parágrafo único, da Resolução RDC nº 204/2005. A empresa não encaminhou a documentação necessária. O relatório de inspeção encaminhado não é conclusivo quanto ao atendimento da legislação e capacidade técnica para o exercício da atividade pleiteada.

**EMPRESA:** CI ORTOPIEDIA LTDA - ME  
**ENDEREÇO:** Rua Xavier da Silva, 1623 - Sala 09  
**BAIRRO:** Centro CEP: 83601010 - CAMPO LARGO/PR  
**CNPJ:** 16.805.701/0001-28  
**PROCESSO:** 25351 70927/2012-14  
**MOTIVO DO INDEFERIMENTO:**  
 Indeferido com base no artigo 2º, parágrafo 2º, Item II, parágrafo único, da Resolução RDC nº 204/2005. A empresa não encaminhou a documentação necessária. O relatório de inspeção encaminhado não é conclusivo quanto ao atendimento da legislação e capacidade técnica para o exercício da atividade pleiteada.

**EMPRESA:** Fedrigo & Fedrigo LTDA  
**ENDEREÇO:** Rua Abalhar nº 8  
**BAIRRO:** vila casaca CEP: 85701430 - ARAPOENGAS/PR  
**CNPJ:** 12.607.376/0001-89  
**PROCESSO:** 25351.32166/2012-56  
**MOTIVO DO INDEFERIMENTO:**  
 Indeferido com base no artigo 2º, parágrafo 2º, Item II, parágrafo único, da Resolução RDC nº 204/2005. A empresa não encaminhou a documentação necessária. Relatório de inspeção com parecer técnico conclusivo e favorável ao exercício da atividade pleiteada; Certificado, Anotação ou Termo de Regularização Técnica emitido pelo conselho de classe do responsável Técnico da empresa com endereço atualizado, Contato social com endereço atualizado com objeto comercial à atividade pleiteada.

**EMPRESA:** M F DA S FRANCO  
**ENDEREÇO:** RUA BERNAL DO COUTO, Nº 514  
**BAIRRO:** UMARIZAL CEP: 66050030 - BELÉMPA  
**CNPJ:** 08.084.503/0001-02  
**PROCESSO:** 25351 16.1801.2008-57

Este documento pode ser verificado no endereço eletrônico <http://www.in.gov.br/arquivos/publicar> pelo código 10102014072100075

**MOTIVO DO INDEFERIMENTO:**  
 Indeferido com base no artigo 2º, parágrafo 2º, Item II, parágrafo único, da Resolução RDC nº 204/2005. A empresa não encaminhou a documentação necessária. O relatório de inspeção encaminhado não é conclusivo quanto ao atendimento da legislação e capacidade técnica para o exercício da atividade pleiteada.

**EMPRESA:** INTERFIX MEDICAL COMERCIO DE PRODUTOS MEDICOS LTDA  
**ENDEREÇO:** Rua Getúlio Vargas, n. 469 - Fundos  
**BAIRRO:** Bura CEP: 36380000 - MURIAE/MG  
**CNPJ:** 10.453.817/0001-79  
**PROCESSO:** 25351 065889/2010-74  
**MOTIVO DO INDEFERIMENTO:**  
 Não cumprimento da exigência formulada sob o número de notificação 249424/14, contrariando os artigos 6º e 11 da RDC nº 204/2005. É de responsabilidade do interessado a verificação da existência de exigências, conforme estabelecem os artigos 4º e 5º, da RDC nº 204/2005.

**RESOLUÇÃO - RE Nº 2.607, DE 17 DE JULHO DE 2014**

O Superintendente de Inspeção Sanitária no uso de suas atribuições legais conferidas pela Portaria nº 1.021, de 18 de junho de 2014, tendo em vista o disposto no art. 108 e no inciso I, § 1º do art. 6º do Regulamento Interno aprovado nos termos do Anexo I da Portaria nº 650 de 29 de maio de 2014, publicada no DOU de 2 de junho de 2014 e suas alterações;

considerando o art. 12 e o art. 25 da Lei nº 6.369, de 23 de setembro de 1976, bem como o inciso IX, do art. 7º da Lei nº 9.782, de 26 de janeiro de 1999, resolve:

Art. 1º Conceder Alteração na Autorização de Funcionamento de Empresas de Sanantes Donos/gerentes, constantes no anexo desta Resolução.

Art. 2º Esta Resolução entra em vigor na data de sua publicação.

BRUNO GONÇALVES ARAUJO RIOS

**ANEXO**

**EMPRESA:** GLOBOHED COMERCIAL LTDA  
**ENDEREÇO:** RUA ALENCAR ARARIPE, Nº 374/578  
**BAIRRO:** SACOMÁ CEP: 04253000 - SÃO PAULO/SP  
**CNPJ:** 00.637.825/0001-11  
**PROCESSO:** 25351 065882/2004-05 AUTORIZA/MS 3.02886.0  
**ATIVIDADE/CLASSE**  
**ARMAZENAR SANEANTE DOMIS**  
**DISTRIBUIR SANEANTE DOMIS**  
**EXPEDIR SANEANTE DOMIS**  
**EMPRESA:** MASTER QUÍMICA DO BRASIL LTDA  
**ENDEREÇO:** Rua 8 Quadra 07-Lote: 01E Galpão 2  
**BAIRRO:** Jardim Bonança CEP: 74919050 - APARECIDA DE GOIÂNIA/GO  
**CNPJ:** 06.916.106/0001-16  
**PROCESSO:** 25351.33595/2007-19 AUTORIZA/MS 3.03599.3  
**ATIVIDADE/CLASSE**  
**ARMAZENAR SANEANTE DOMIS**  
**DISTRIBUIR SANEANTE DOMIS**  
**EMBALAR SANEANTE DOMIS**  
**EXPEDIR SANEANTE DOMIS**  
**FABRICAR SANEANTE DOMIS**  
**FRACTIONAR SANEANTE DOMIS**  
**REEMBALAR SANEANTE DOMIS**  
**EMPRESA:** EMPÓRIO BDL LTDA  
**ENDEREÇO:** AV. JOSÉ MARIA MARQUES DE OLIVEIRA Nº 1592  
**BAIRRO:** JARDIM SANTA RITA CEP: 13329000 - SALTO/SP  
**CNPJ:** 10.361.446/0001-03  
**PROCESSO:** 25351 22655/2009-31 AUTORIZA/MS 3.04025.8  
**ATIVIDADE/CLASSE**  
**ARMAZENAR SANEANTE DOMIS**  
**DISTRIBUIR SANEANTE DOMIS**  
**EXPEDIR SANEANTE DOMIS**  
**EMPRESA:** RUA CASIMIRO DISTRIBUIDORA DE PRODUTOS DE SAÚDE E HIGIENIZAÇÃO LTDA  
**ENDEREÇO:** RUA CASEMIRO DE ABREU, 301  
**BAIRRO:** CERAMICA CEP: 69331050 - SÃO CAETANO DO SUL/SP  
**CNPJ:** 14.566.826/0001-27  
**PROCESSO:** 25351.094783/2013-91 AUTORIZA/MS 3.05448.8  
**ATIVIDADE/CLASSE**  
**ARMAZENAR SANEANTE DOMIS**  
**DISTRIBUIR SANEANTE DOMIS**  
**EXPEDIR SANEANTE DOMIS**

**RESOLUÇÃO - RE Nº 2.608, DE 17 DE JULHO DE 2014**

O Superintendente de Inspeção Sanitária no uso de suas atribuições legais conferidas pela Portaria nº 1.021, de 18 de junho de 2014, tendo em vista o disposto no art. 108 e no inciso I, § 1º do art. 6º do Regulamento Interno aprovado nos termos do Anexo I da Portaria nº 650 de 29 de maio de 2014, publicada no DOU de 2 de junho de 2014 e suas alterações;

considerando o art. 12 e o art. 25 da Lei nº 6.369, de 23 de setembro de 1976, bem como o inciso IX, do art. 7º da Lei nº 9.782, de 26 de janeiro de 1999, resolve:

Art. 1º Indeferir o Pedido de Alteração na Autorização de Funcionamento de Empresas de Sanantes Donos/gerentes, constantes no anexo desta Resolução.

Art. 2º Esta Resolução entra em vigor na data de sua publicação.

BRUNO GONÇALVES ARAUJO RIOS

**ANEXO**

**EMPRESA:** D.D.D.RIN COMERCIO DE PRODUTOS LIDA - ME  
**ENDEREÇO:** RUA COSTA CARVALHO, 567 FUNDOS  
**BAIRRO:** PINHEIROS CEP: 04291030 - SÃO PAULO/SP  
**CNPJ:** 02.085.302/0001-58  
**PROCESSO:** 25351 326375/2009-48  
**MOTIVO DO INDEFERIMENTO:**  
 Não apresentação de documentação necessária Licença Sanitária atualizada, contrariando o artigo 2º, parágrafo 2º, Item II, parágrafo único, da Resolução RDC nº 204/2005.

**RESOLUÇÃO - RE Nº 2.609, DE 17 DE JULHO DE 2014**

O Superintendente de Inspeção Sanitária no uso de suas atribuições legais conferidas pela Portaria nº 1.021, de 18 de junho de 2014, tendo em vista o disposto no art. 108 e no inciso I, § 1º do art. 6º do Regulamento Interno aprovado nos termos do Anexo I da Portaria nº 650 de 29 de maio de 2014, publicada no DOU de 2 de junho de 2014 e suas alterações;

considerando o art. 12 e o art. 25 da Lei nº 6.369, de 23 de setembro de 1976, bem como o inciso IX, do art. 7º da Lei nº 9.782, de 26 de janeiro de 1999, resolve:

Art. 1º Conceder Autorização de Funcionamento para Empresas de Cosméticos, constantes no anexo desta Resolução.

Art. 2º Esta Resolução entra em vigor na data de sua publicação.

BRUNO GONÇALVES ARAUJO RIOS

**ANEXO**

**EMPRESA:** MISS SWEET TRADING COMERCIO, IMPORTA-  
**ÇÃO E EXPORTAÇÃO LTDA - FPP**  
**ENDEREÇO:** R SAMORA, 116/51, 663 - SALA 411 BOX 13  
**BAIRRO:** centro CEP: 98301520 - ITAJAÍ/SC  
**CNPJ:** 14.548.088/0001-78  
**PROCESSO:** 25351 377722/2014-03 AUTORIZA/MS 2.07456.8  
**ATIVIDADE/CLASSE**  
**ARMAZENAR COSMÉTICOS/PERFUMES/PRODUTOS DE HI-  
 GIENE**  
**EXPEDIR COSMÉTICOS/PERFUMES/PRODUTOS DE HI-  
 GIENE**  
**IMPORTAR COSMÉTICOS/PERFUMES/PRODUTOS DE HI-  
 GIENE**  
**EMPRESA:** A Tonal Indústria Química Ltda  
**ENDEREÇO:** Rod. BR 222, 3105, KM 223  
**BAIRRO:** DISTRITO INDUSTRIAL CEP: 62051060 - SO-  
**BRAL/CE**  
**CNPJ:** 03.317.563/0001-04  
**PROCESSO:** 25351 377789/2014-08 AUTORIZA/MS 2.07452.3  
**ATIVIDADE/CLASSE**  
**ARMAZENAR COSMÉTICOS**  
**DISTRIBUIR COSMÉTICOS**  
**EMBALAR COSMÉTICOS**  
**EXPEDIR COSMÉTICOS**  
**EXPORTAR COSMÉTICOS**  
**FABRICAR COSMÉTICOS**  
**FRACTIONAR COSMÉTICOS**  
**REEMBALAR COSMÉTICOS**  
**EMPRESA:** CRISFARMA COMÉRCIO E REPRESENTAÇÕES E  
**SERVIÇOS LTDA**  
**ENDEREÇO:** RUA DR GUTENBERG CHAGAS 466A  
**BAIRRO:** INACIO BARBOSA CEP: 4904780 - ARACAJU/SE  
**CNPJ:** 32.734.215/0001-16  
**PROCESSO:** 25351 38795/2014-10 AUTORIZA/MS 2.07458.5  
**ATIVIDADE/CLASSE**  
**ARMAZENAR COSMÉTICOS/PERFUMES/PROD DE HI-  
 GIENE**  
**DISTRIBUIR COSMÉTICOS/PERFUMES/PROD DE HI-  
 GIENE**  
**EXPEDIR COSMÉTICOS/PERFUMES/PROD DE HI-  
 GIENE**  
**EMPRESA:** SEMENTE DA LVA - OLEOS VEGETAIS DO BRA-  
**SH, LTDA**  
**ENDEREÇO:** RUA C Nº 60  
**BAIRRO:** DISTRITO INDUSTRIAL CEP: 9533000 - FAGUNDES  
**VARELHAS**  
**CNPJ:** 08.794.211/0001-55  
**PROCESSO:** 25351.009227/2014-12 AUTORIZA/MS 2.07463.1  
**ATIVIDADE/CLASSE**  
**ARMAZENAR COSMÉTICOS/PERFUMES/PROD DE HI-  
 GIENE**  
**DISTRIBUIR COSMÉTICOS/PERFUMES/PROD DE HI-  
 GIENE**  
**EMBALAR COSMÉTICOS/PERFUMES/PROD DE HI-  
 GIENE**  
**EXPEDIR COSMÉTICOS/PERFUMES/PROD DE HI-  
 GIENE**  
**FABRICAR COSMÉTICOS/PERFUMES/PROD DE HI-  
 GIENE**  
**FRACTIONAR COSMÉTICOS/PERFUMES/PROD DE HI-  
 GIENE**  
**REEMBALAR COSMÉTICOS/PERFUMES/PROD DE HI-  
 GIENE**  
**EMPRESA:** M REIS LOGÍSTICA LTDA - ME  
**ENDEREÇO:** AVENIDA TEODORO DE CASTRO, 4585 - 1º  
**BAIRRO:** ALVARO WEYNE CEP: 60336010 - PORTALIZAC/CE  
**CNPJ:** 04.867.330/0001-30  
**PROCESSO:** 25351 378269/2014-12 AUTORIZA/MS 2.07454.4

Documento assinado digitalmente conforme MP nº 2.200-2 de 24/08/2001, que institui a Infraestrutura de Chaves Públicas Brasileira - ICP-Brasil.



Ministério da Saúde

Agência Nacional  
de Vigilância Sanitária  
www.anvisa.gov.br

**DATAVISA**  
Autorizações e Cadastro



Institucional Anvisa Divulga Serviços Áreas de Atuação Legislação

DADOS DA EMPRESA		
Razão Social JUED COM. E ASSIST. DE EQUIP. ODONTOLÓGICOS LTDA ME		CNPJ 10.592.570/0001-71
Endereço Completo Av Sinésio Guimarães nº 806 - sala 01 terreo - Torre CEP: 58040400 - JOÃO PESSOA/PB		Telefone 83 32415545
Responsável Técnico JUCILÉIA DE OLIVEIRA MARQUES	Responsável Legal EDUARDO DE LIMA NUNES	
DADOS DO CADASTRO		
Cadastro Nº 2.07.453-7	Data do Cadastro 21/07/2014	Situação ATIVA
Nº do Processo 25351.377788/2014-72	Cadastro Cosmético	
Atividades / Classes		
<b>ARMAZENAR</b>		
- Produtos de Higiene		
- Cosméticos		
<b>DISTRIBUIR</b>		
- Produtos de Higiene		
- Cosméticos		
<b>EXPEDIR</b>		
- Produtos de Higiene		
- Cosméticos		
<b>IMPORTAR</b>		
- Produtos de Higiene		
- Cosméticos		
		[ Voltar ] [ Nova Consulta ]

SIA, Trecho 5, Área Especial 57, Bloco B, Térreo Brasília -DF - CEP: 71205-050 - Central de Atendimento Anvisa - 0800 642 9782

www.anvisa.gov.br



*(Handwritten signatures and marks)*



**ATIVIDADE/CLASSE**  
**ARMAZENAR COSMÉTICOS/PERFUMES/PRODUTOS DE HIGIENE**  
**DISTRIBUIR COSMÉTICOS/PERFUMES/PRODUTOS DE HIGIENE**  
**EXPEDIR COSMÉTICOS/PERFUMES/PRODUTOS DE HIGIENE**  
**EMPRESA: MBIENIA FARMACÉUTICA LTDA**  
**ENDEREÇO: Rua Hércules Luis Carlos Barbanti, 216**  
**BAIRRO: Freguesia do Ó CEP: 02911080 - SÃO PAULO/SP**  
**CNPJ: 14.806.008/0001-54**  
**PROCESSO: 25351.398453/2014-17 AUTORIZAÇÃO: 2.07459.9**  
**ATIVIDADE/CLASSE**  
**ARMAZENAR COSMÉTICOS/PERFUMES/PRODUTOS DE HIGIENE**  
**DISTRIBUIR COSMÉTICOS/PERFUMES/PRODUTOS DE HIGIENE**  
**EXPEDIR COSMÉTICOS/PERFUMES/PRODUTOS DE HIGIENE**  
**EXPORTAR COSMÉTICOS/PERFUMES/PRODUTOS DE HIGIENE**  
**IMPORTAR COSMÉTICOS/PERFUMES/PRODUTOS DE HIGIENE**  
**EMPRESA: 25 DE JULHO TRANSPORTES LTDA - EPP**  
**ENDEREÇO: Avenida Park nº 617**  
**BAIRRO: Homenagem CEP: 21041020 - RIO DE JANEIRO/RJ**  
**CNPJ: 01.695.336/0001-89**  
**PROCESSO: 25351.198453/2014-28 AUTORIZAÇÃO: 2.07467.6**  
**ATIVIDADE/CLASSE**  
**TRANSPORTAR COSMÉTICOS**  
**EMPRESA: NT Indústria e Comércio de Produtos Higiênicos Descartáveis Ltda ME**  
**ENDEREÇO: Av. Jose Pinotti Sobrinho, 415**  
**BAIRRO: Centro CEP: 12351000 - IGARATÁ/SP**  
**CNPJ: 18.098.833/0001-02**  
**PROCESSO: 25351.392643/2014-39 AUTORIZAÇÃO: 2.07468.0**  
**ATIVIDADE/CLASSE**  
**ARMAZENAR PROD. DE HIGIENE**  
**DISTRIBUIR PROD. DE HIGIENE**  
**EMBALAR PROD. DE HIGIENE**  
**EXPEDIR PROD. DE HIGIENE**  
**FABRICAR PROD. DE HIGIENE**  
**FRAZIONAR PROD. DE HIGIENE**  
**REEMBALAR PROD. DE HIGIENE**  
**EMPRESA: Redemiglo - Transportes Rodoviaros Migliorini Ltda**  
**ENDEREÇO: RUA JURUTAI 2551**  
**BAIRRO: PARQUE INDUSTRIAL II CEP: 86720070 - ARAUCÁRIA/PR**  
**CNPJ: 80.854.318/0001-79**  
**PROCESSO: 25351.377637/2014-40 AUTORIZAÇÃO: 2.07460.1**  
**ATIVIDADE/CLASSE**  
**TRANSPORTAR COSMÉTICOS/PERFUMES/PRODUTOS DE HIGIENE**  
**EMPRESA: QUIMSTAR COMERCIO E INDUSTRIA LTDA - ME**  
**ENDEREÇO: RUA J, Nº 833, QUADRA APO 12**  
**BAIRRO: DISTRITO INDUSTRIAL CEP: 78098300 - CUIABÁ/MT**  
**CNPJ: 03.754.778/0001-34**  
**PROCESSO: 25351.272913/2014-41 AUTORIZAÇÃO: 2.07471.9**  
**ATIVIDADE/CLASSE**  
**ARMAZENAR COSMÉTICOS/PERFUMES/PRODUTOS DE HIGIENE**  
**DISTRIBUIR COSMÉTICOS/PERFUMES/PRODUTOS DE HIGIENE**  
**EMBALAR COSMÉTICOS/PERFUMES/PRODUTOS DE HIGIENE**  
**EXPEDIR COSMÉTICOS/PERFUMES/PRODUTOS DE HIGIENE**  
**FABRICAR COSMÉTICOS/PERFUMES/PRODUTOS DE HIGIENE**  
**FRAZIONAR COSMÉTICOS/PERFUMES/PRODUTOS DE HIGIENE**  
**REEMBALAR COSMÉTICOS/PERFUMES/PRODUTOS DE HIGIENE**  
**SITE: DISPENSAÇÃO: www.quimstar.com.br**  
**EMPRESA: TRANSWAR TRANSPORTES LTDA**  
**ENDEREÇO: Rua Ricardo Bassoli case 3650**  
**BAIRRO: Jardim das bandeiras CEP: 13405080 - CAMPINAS/SP**  
**CNPJ: 07.695.405/0001-29**  
**PROCESSO: 25351.386086/2014-47 AUTORIZAÇÃO: 2.07474.4**  
**ATIVIDADE/CLASSE**  
**TRANSPORTAR COSMÉTICOS**  
**EMPRESA: TRANSPORTES DALLAPRA LTDA EPP**  
**ENDEREÇO: RUA ALBERTO PARENTI 315**  
**BAIRRO: DISTRITO INDUSTRIAL CEP: 09700000 - ERECHIM/RS**  
**CNPJ: 02.484.092/0001-12**  
**PROCESSO: 25351.365379/2014-57 AUTORIZAÇÃO: 2.07457.1**  
**ATIVIDADE/CLASSE**  
**TRANSPORTAR COSMÉTICOS/PERFUMES/PRODUTOS DE HIGIENE**  
**EMPRESA: NATIHO IMPORTADORA LTDA**  
**ENDEREÇO: RUA ORVILLE DERRY, 132**  
**BAIRRO: MOOCA CEP: 05112030 - SÃO PAULO/SP**  
**CNPJ: 12.671.888/0001-07**  
**PROCESSO: 25351.392915/2014-65 AUTORIZAÇÃO: 2.07469.3**  
**ATIVIDADE/CLASSE**  
**ARMAZENAR COSMÉTICOS/PERFUMES/PRODUTOS DE HIGIENE**  
**DISTRIBUIR COSMÉTICOS/PERFUMES/PRODUTOS DE HIGIENE**

**EXPEDIR COSMÉTICOS/PERFUMES/PRODUTOS DE HIGIENE**  
**EMPRESA: CALLIAD DISTRIBUIDORA DE PRODUTOS FARMACÉUTICOS LTDA**  
**ENDEREÇO: RUA 233, Nº 23, QUADRA 41 A, LOTE 1 E**  
**BAIRRO: SETOR COIMBRA CEP: 74535340 - GOIÂNIA/GO**  
**CNPJ: 09.135.378/0001-77**  
**PROCESSO: 25351.303196/2014-69 AUTORIZAÇÃO: 2.07470.5**  
**ATIVIDADE/CLASSE**  
**ARMAZENAR COSMÉTICOS/PERFUMES/PRODUTOS DE HIGIENE**  
**DISTRIBUIR COSMÉTICOS/PERFUMES/PRODUTOS DE HIGIENE**  
**EXPEDIR COSMÉTICOS/PERFUMES/PRODUTOS DE HIGIENE**  
**EMPRESA: Jias Cosméticos e Acess. de Banho Odontológicos Ltda ME**  
**ENDEREÇO: Av. Seneio Guimarães nº 406 - sala 01 (Terc)º**  
**BAIRRO: Teca CEP: 56040400 - JOÃO PESSOA/PB**  
**CNPJ: 18.522.978/0001-71**  
**PROCESSO: 25351.377783/2014-72 AUTORIZAÇÃO: 2.17453.7**  
**ATIVIDADE/CLASSE**  
**ARMAZENAR COSMÉTICOS/PRODUTOS DE HIGIENE**  
**DISTRIBUIR COSMÉTICOS/PRODUTOS DE HIGIENE**  
**EXPEDIR COSMÉTICOS/PRODUTOS DE HIGIENE**  
**IMPORTAR COSMÉTICOS/PRODUTOS DE HIGIENE**  
**EMPRESA: SUPER URGENTE TRANSPORTA AEREO E RODOVIARIO LTDA ME**  
**ENDEREÇO: RUA LIBERO BADAÑO 370 LOJA CONJUNTO 01**  
**BAIRRO: SANTA ROSA CEP: 31256620 - BELO HORIZONTE/MG**  
**CNPJ: 13.632.117/0001-49**  
**PROCESSO: 25351.388943/2014-76 AUTORIZAÇÃO: 2.07466.2**  
**ATIVIDADE/CLASSE**  
**TRANSPORTAR COSMÉTICOS/PERFUMES/PROD. DE HIGIENE**  
**EMPRESA: RESENDE E SANTOS DE MOC LTDA**  
**ENDEREÇO: PRACA DR. CARLOS VERSIANI Nº 90**  
**BAIRRO: CENTRO CEP: 39400000 - MONTES CLAROS/MG**  
**CNPJ: 01.784.943/0001-15**  
**PROCESSO: 25351.377473/2014-91 AUTORIZAÇÃO: 2.07462.8**  
**ATIVIDADE/CLASSE**  
**ARMAZENAR COSMÉTICOS/PERFUMES/PRODUTOS DE HIGIENE**  
**DISTRIBUIR COSMÉTICOS/PERFUMES/PRODUTOS DE HIGIENE**  
**EXPEDIR COSMÉTICOS/PERFUMES/PRODUTOS DE HIGIENE**  
**EMPRESA: CE LOG TRANSPORTES LTDA - ME**  
**ENDEREÇO: RUA NAPOLEÃO LAUREANO, 315**  
**BAIRRO: BOQUEIRÃO CEP: 81650210 - CURITIBA/PR**  
**CNPJ: 19.043.938/0001-09**  
**PROCESSO: 25351.212555/2014-91 AUTORIZAÇÃO: 2.07372.7**  
**ATIVIDADE/CLASSE**  
**TRANSPORTAR COSMÉTICOS/PERFUMES/PRODUTOS DE HIGIENE**

**RESOLUÇÃO - RE Nº 2610, DE 17 DE JULHO DE 2014**

O Superintendente de Inspeção Sanitária no uso de suas atribuições legais conferidas pela Portaria nº 1.021, de 18 de junho de 2014, tendo em vista o disposto no art. 106 e no inciso I, § 1º do art. 6º do Regulamento Interno aprovado nos termos do Anexo I da Portaria nº 650 de 29 de maio de 2014, publicada no DOU de 2 de junho de 2014 e suas alterações,

considerando o art. 12 e o art. 25 da Lei nº 6.360, de 23 de setembro de 1976, bem como o inciso IX, do art. 7º da Lei nº 9.782, de 26 de janeiro de 1999, resolve:

Art. 1º Indefinir o Pedido de Concessão de Autorização de Funcionamento para Empresas de Cosméticos, constantes no anexo desta Resolução.

Art. 2º Esta Resolução entra em vigor na data de sua publicação.

BRUNO GONCALVES ARAUJO RIOS

ANEXO

**EMPRESA: DPMX COMERCIO DE COSMÉTICOS E SERVIÇOS LTDA EPP**  
**ENDEREÇO: ESTRADA DO EMBU, Nº 421 SALAS 06 E 07**  
**BAIRRO: JO TORINO CEP: 06713100 - COTIA/SP**  
**CNPJ: 18.608.733/0001-22**  
**PROCESSO: 25351.084225/2014-12**  
**MOTIVO DO INDEFERIMENTO:**  
 Não cumprimento da exigência formulada sob o número de notificação 450206/14, contrariando os artigos 4º, 6º e 11 da RDC nº 204/2005.

**EMPRESA: RZ Cosméticos Ltda me**  
**ENDEREÇO: Rua João Luiz Duarte, 1120**  
**BAIRRO: Bom Viver CEP: 88160000 - BIGUAÇU/SC**  
**CNPJ: 07.643.253/0001-22**  
**PROCESSO: 25351.365275/2014-36**  
**MOTIVO DO INDEFERIMENTO:**  
 Indefinido com base no artigo 2º, parágrafo 2º, Item II, parágrafo único, da Resolução RDC nº 204/2005. A empresa não encaminhou a documentação necessária. Retorno da Inspeção com parecer técnico conclusivo e favorável ao exercício da atividade pretendida.

**RESOLUÇÃO - RE Nº 2611, DE 17 DE JULHO DE 2014**

O Superintendente de Inspeção Sanitária no uso de suas atribuições legais conferidas pela Portaria nº 1.021, de 18 de junho de 2014, tendo em vista o disposto no art. 106 e no inciso I, § 1º do art. 6º do Regulamento Interno aprovado nos termos do Anexo I da Portaria nº 650 de 29 de maio de 2014, publicada no DOU de 2 de junho de 2014 e suas alterações,

considerando o art. 12 e o art. 25 da Lei nº 6.360, de 23 de setembro de 1976, bem como o inciso IX, do art. 7º da Lei nº 9.782, de 26 de janeiro de 1999, resolve:

Art. 1º Conceder Autorização de Funcionamento para Empresas de Produtos para a Saúde, constantes no anexo desta resolução.

Art. 2º Esta Resolução entra em vigor na data de sua publicação.

BRUNO GONCALVES ARAUJO RIOS

ANEXO

**EMPRESA: REINALDO G DA SILVA ME**  
**ENDEREÇO: RUA HAMBACURU Nº 305**  
**BAIRRO: CARLOS PRATES CEP: 30710480 - BELO HORIZONTE/MG**  
**CNPJ: 11.828.096/0001-05**  
**PROCESSO: 25351.377246/2014-01**  
**K1LX571M960H (8.10641.8)**  
**ATIVIDADE/CLASSE**  
**ARMAZENAR CORRELATOS**  
**DISTRIBUIR CORRELATOS**  
**EXPEDIR CORRELATOS**  
**EMPRESA: ANA PAULA RUMAN ME**  
**ENDEREÇO: Rua João Batista Nogueira, 500 BOX 16**  
**BAIRRO: Vila Nova Cumbica CEP: 07230451 - GUARULHOS/SP**  
**CNPJ: 11.614.477/0001-03**  
**PROCESSO: 25351.388903/2014-05**  
**POXG1437M9 (8.10649.7)**  
**ATIVIDADE/CLASSE**  
**ARMAZENAR CORRELATOS**  
**DISTRIBUIR CORRELATOS**  
**EMBALAR CORRELATOS**  
**EXPEDIR CORRELATOS**  
**FABRICAR CORRELATOS**  
**REEMBALAR CORRELATOS**  
**EMPRESA: CRISFARMA COMERCIO REPRESENTACOES E SERVIÇOS LTDA**  
**ENDEREÇO: RUA MINISTRO SALGADO FILHO 430**  
**BAIRRO: BOA VIAGEM CEP: 51105000 - RECIFE/PE**  
**CNPJ: 32.714.295/0001-69**  
**PROCESSO: 25351.389288/2014-08 AUTORIZAÇÃO: SLY16GL85958 (8.10648.3)**  
**ATIVIDADE/CLASSE**  
**ARMAZENAR CORRELATOS**  
**DISTRIBUIR CORRELATOS**  
**EXPEDIR CORRELATOS**  
**EMPRESA: ANALITIC TECNOLOGIA DE PRECISAO LTDA**  
**ENDEREÇO: Alameda dos Ubaitans, 237**  
**BAIRRO: Planalto Paulista CEP: 04070030 - SÃO PAULO/SP**  
**CNPJ: 53.477.170/0001-28**  
**PROCESSO: 25351.272591/2014-09**  
**3X038W1001H (8.10630.0)**  
**ATIVIDADE/CLASSE**  
**ARMAZENAR CORRELATOS**  
**DISTRIBUIR CORRELATOS**  
**EXPEDIR CORRELATOS**  
**EMPRESA: Cephaid Brasil Importação, Exportação e Comércio de Produtos de Diagnósticos Ltda**  
**ENDEREÇO: Rua Luigi Galvani nº200, conjunto 51, 5º andar**  
**BAIRRO: Cidade Morcegos CEP: 04575029 - SÃO PAULO/SP**  
**CNPJ: 18.628.083/0001-23**  
**PROCESSO: 25351.345283/2014-10**  
**1M015403W332 (8.10627.1)**  
**ATIVIDADE/CLASSE**  
**ARMAZENAR CORRELATOS**  
**DISTRIBUIR CORRELATOS**  
**EXPEDIR CORRELATOS**  
**EXPORTAR CORRELATOS**  
**EMPRESA: PROFARMA DISTRIBUIDORA DE PRODUTOS FARMACÉUTICOS S/A**  
**ENDEREÇO: ST SCIA QUADRA 8, CONJUNTO 08 - S/N, LOTE 14**  
**BAIRRO: ZONA INDUSTRIAL (GUARA) CEP: 71250110 - BRASILÁNDIA/DF**  
**CNPJ: 45.453.214/0023-67**  
**PROCESSO: 25351.386441/2014-11**  
**852UDNGIMWLN (8.10626.1)**  
**ATIVIDADE/CLASSE**  
**ARMAZENAR CORRELATOS**  
**DISTRIBUIR CORRELATOS**  
**EXPEDIR CORRELATOS**  
**EMPRESA: ORTHO SPINE COMERCIO DE PRODUTOS MEDICOS HOSPITALARES LTDA**  
**ENDEREÇO: AVENIDA ENBALEADOR ABELARDO BUENO Nº 1**  
**BLOCO I SALAS 613A, E 614A**  
**BAIRRO: JACAREPAGUA CEP: 22775040 - RIO DE JANEIRO/RJ**  
**CNPJ: 19.053.897/0001-40**